

Haier

ГЕНЕРАЛЬНЫЙ КАТАЛОГ 2023

Системы кондиционирования Haier



Версия 1.0

СОДЕРЖАНИЕ

О корпорации Haier	2
Технологии и преимущества	14
evo – новая IoT-экосистема	25
Условные обозначения	30
Обозначения модельного ряда	37

БЫТОВЫЕ СПЛИТ-СИСТЕМЫ 38

Модельный ряд	40
Преимущества	42
Серия Jade Super Match	46
Серия Flexis Super Match	48
Серия Coral Expert –20 °C	50
Серия Lightera On-Off	52
Серия Coral DC-Inverter	54
Серия Coral On-Off	56
Серия Leader-A	58
Серия Coral Telecom	60
Комплект AH1-RAC1	62
Системы управления	64
Габаритные размеры	66
Таблица электроподключений	72

МУЛЬТИСПЛИТ-СИСТЕМЫ SUPER MATCH PLUS 74

Модельный ряд	76
Преимущества	80
Наружные блоки	100
Jade Super Match	103
Flexis Super Match	104
Leader Super Match	105
Консольные блоки	106
Сверхтонкие каналные блоки	107
Средненапорные каналные блоки	108
Универсальные блоки	109
Компактные кассетные блоки	110
Кассетные блоки с круговым потоком	112
Таблицы комбинаций	113
Допустимые длины трасс	136
Габаритные размеры	140

ТЕПЛОВЫЕ НАСОСЫ 147

Описание функций	148
Преимущества	150
Модельный ряд	151
Моноблок SuperAqua ATW	152
Сплит SuperAqua ATW	158
Габаритные размеры	166
Графики теплопроизводительности	168

ПОЛУПРОМЫШЛЕННЫЕ СПЛИТ-СИСТЕМЫ SUPER MATCH PLUS 169

Модельный ряд	170
Преимущества	172
Консольные блоки	196
Компактные кассетные блоки	197
Кассетные блоки с круговым потоком	198
Сверхтонкие каналные блоки	201
Средненапорные каналные блоки	202
Высоконапорные каналные блоки	206
Универсальные блоки	208
Колонные блоки	212
Габаритные размеры	213

ПОЛУПРОМЫШЛЕННЫЕ СПЛИТ-СИСТЕМЫ MAXI SPLIT 220

Модельный ряд	222
Преимущества	224
Характеристики	226

ПОЛУПРОМЫШЛЕННЫЕ СПЛИТ-СИСТЕМЫ R410A 228

Преимущества	229
Характеристики	230
Габаритные размеры	231

ПОЛУПРОМЫШЛЕННЫЕ СПЛИТ-СИСТЕМЫ SMART POWER 232

Модельный ряд	234
Преимущества	236
Характеристики	238
Габаритные размеры	245

ПОЛУПРОМЫШЛЕННЫЕ СПЛИТ-СИСТЕМЫ SUPER MATCH ECO 246

Модельный ряд	248
Преимущества	250
Характеристики	252
Системы управления	260
Габаритные размеры	262
Программа Haier Bonus	272

Haier

ИСТОРИЯ БРЕНДА

Эпоха Всемирной сети – время разнообразных возможностей, когда потребителю уже мало стандартной продукции или универсального решения. Современные пользователи хотят что бы их воспринимали как отдельные личности и уважали их запросы и потребности.

Каждый хочет чувствовать себя уникальным. Именно поэтому Haier внимательно прислушивается к запросам клиентов, чтобы лучше понять, что происходит в их жизни и о чем они думают. Каждый может получить тот домашний комфорт, который нужен именно ему, – будь то простота, изысканность, строгая организованность или радость жизни.

Являясь мировым лидером отрасли, Haier внедряет инновации, выходящие за рамки отдельного продукта или решения. Наша инновационная система управления позволяет превратить множество отдельных подразделений, субподрядчиков, работающих в области разработки новых продуктов в полностью объединенную платформу. Это позволяет быстро и легко включить внутренние и внешние ресурсы в единую систему.

Мы считаем, что только таким образом мы можем полностью оправдать ожидания наших клиентов в быстро меняющемся мире.





КТО МЫ

Уже более 30 лет компания Haier направляет все свои интеллектуальные мощности на разработку высокофункциональной и надёжной техники, которая способна удовлетворить разные запросы самых взыскательных клиентов.

Создание высококачественной продукции является главной задачей компании под руководством бессменного директора Чжана Руймин с момента её основания. Например, в ответ на непрекращающиеся жалобы покупателей на неисправные холодильники в первый год работы компании, он принял радикальное решение, на глазах у сотрудников все бракованные модели были разбиты молотками, что заложило один из краеугольных камней идеологии Haier, что качество – превыше всего.

Все эти годы компания динамично развивается в соответствии с постоянно изменяющимися требованиями рынка, продвигая ценности качества и надёжности.

Мы прекрасно понимаем, что только находясь в тесной взаимосвязи с нашими клиентами и прислушиваясь к их потребностям и желаниям, мы можем сделать их жизнь удобнее. Наше стремление к непрекращающемуся обновлению и расширению ассортимента продукции на протяжении последних лет помогает нам оставаться постоянным партнером наших клиентов и мировым брендом бытовой техники номер один.



ВО ЧТО МЫ ВЕРИМ

Цель Haier – создание высококачественной, современной продукции, которая отвечает постоянно меняющимся потребностям современной жизни, что в конечном счёте, позволяет нашим клиентам тратить больше времени своей жизни не на бытовую рутину, а на то, что действительно важно.

Мы убеждены, что именно квартира должна стать нашим главным объектом исследования, чтобы наша техника могла гарантированно отвечать всем запросам покупателей. Только в реальном доме мы сможем проанализировать используемую бытовую технику и потребности людей. Благодаря этой вовлеченности Haier способен поддерживать «Нулевую дистанцию» между разрабатываемыми нашими инженерами инновациями и обычной жизнью наших покупателей.

Наша продукция разработана высококвалифицированными специалистами с использованием материалов премиум-класса и самых последних технологий, которые были разработаны для того, чтобы сделать нашу технику проще в использовании, с одной стороны, и увеличить ее эффективность с другой, но самое главное – экономить время наших покупателей.

У Haier есть научно-исследовательские центры на всех пяти континентах мира, главной миссией которых является создание решений, которые берегут бесценное время наших клиентов. Именно поэтому 4 % нашего оборота реинвестируется в инновации.



Haier

ПОЗИЦИЯ НА МИРОВОМ РЫНКЕ



БРЕНД №1 В МИРЕ ПО ПРОИЗВОДСТВУ БЫТОВОЙ ТЕХНИКИ

Haier занимает первое место по продажам бытовой техники в мире 13 лет подряд (2008-2021).



БРЕНД №1 В МИРЕ ПО ПРОИЗВОДСТВУ УМНЫХ КОНДИЦИОНЕРОВ

Согласно данным агентства Euromonitor за 2021, кондиционеры Haier с функцией Wi-Fi занимают 33% рынка, что делает компанию Haier производителем умных кондиционеров №1 в мире.



МЕЖДУНАРОДНАЯ НАГРАДА «ESG»

В 2021 году получена награда BDO Environmental, Social and Governance Reporting



СПИСОК САМЫХ ПОЧИТАЕМЫХ КОМПАНИЙ В МИРЕ FORTUNE

2 февраля 2022 года Haier Smart Home вошла в список наиболее почитаемых компаний в мире по версии Fortune. Haier – единственная в отрасли компания удостоенная такой чести.



100 САМЫХ ДОРОГИХ БРЕНДОВ В МИРЕ

Haier – единственный в мире IoT экосистемный бренд получивший награду 3 года подряд.



СПИСОК FORTUNE 500 GLOBAL

В 2021 году Haier Smart Home, одна из дочерних структур Haier group, была вновь включена в список Fortune Global 500.

Haier

ЭТАПЫ РАЗВИТИЯ



1984

Основание компании в Циндао, Китай.



1993

Произведен первый в Китае инверторный кондиционер.



1994

Получен сертификат ISO9001.



1996

В Китае начат выпуск полупромышленных кондиционеров.



1999

Начат экспорт кондиционеров в США.



2014

Построен новый R&D центр.



2015

Завершено строительство умного завода кондиционеров.



2016

Приобретение GE Appliances.



2018

Приобретение Candy, запуск премиальной серии Jade.



2022

Звание международного бренда №1 по кондиционерам 6 лет подряд.

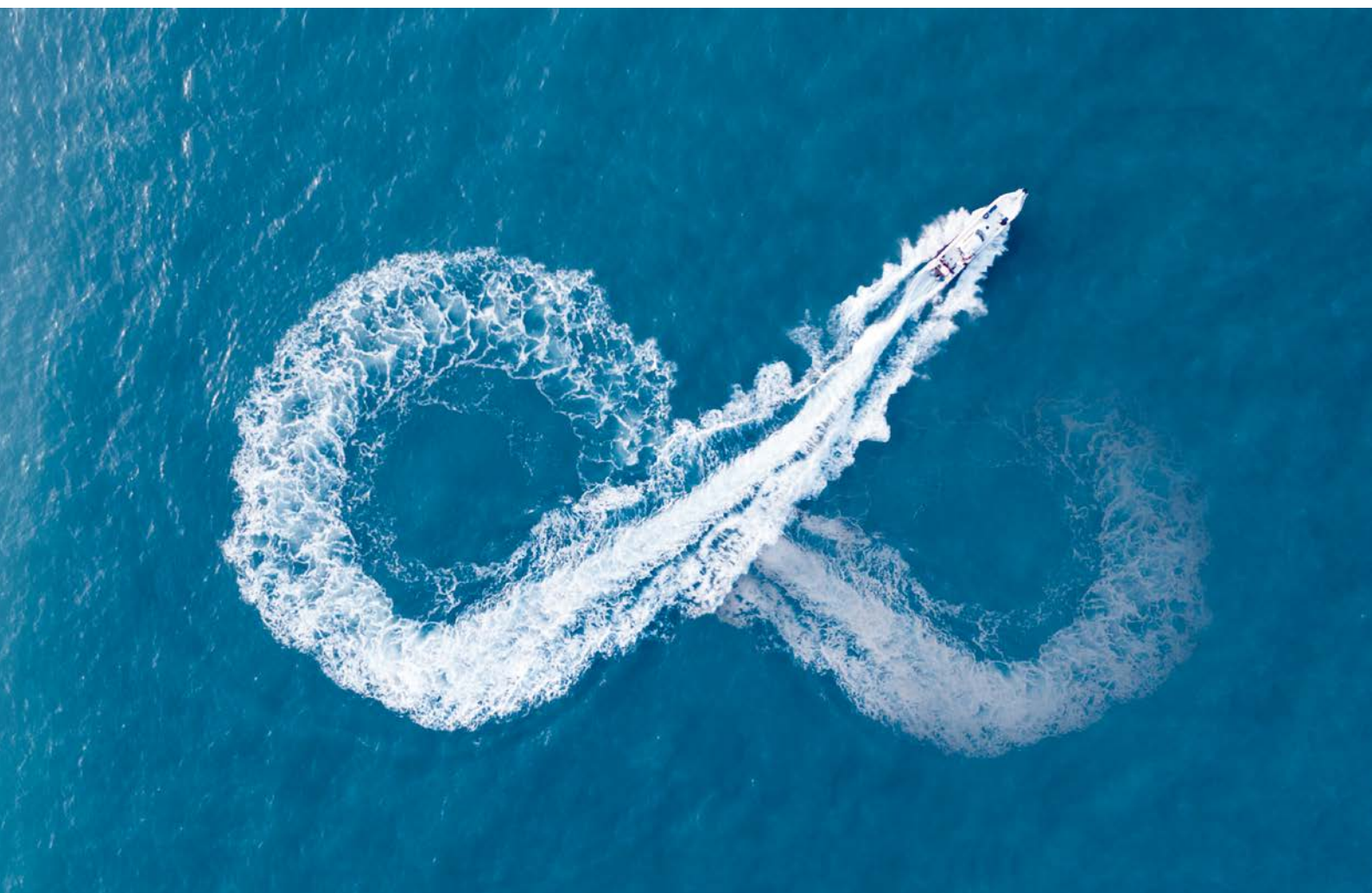

Haier МЕЖДУНАРОДНАЯ СЕТЬ



Производство GEA

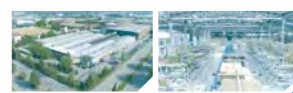

Производство CANDY



Производство в Нигерии



Производство Haier в Египте



Северная Америка



Ближний Восток и Африка



Латинская Америка



Индустриальный парк в Пуне (Индия)



Индустриальный парк в Большой Нойде (Индия)

10+N
R&D центров

108
центров маркетинга

29
индустриальных парков

122
производственных центров

200+
странах и регионах

Международная сеть Haier включает в себя 10+N R&D центров, 29 индустриальных парков, 122 производственных центра и 108 центров маркетинга, представлена в более чем 200 странах и регионах и обслуживает более 1 миллиарда домохозяйств по всем миру. Корпорация Haier владеет 7 международными брендами бытовой техники: Haier, Casarte, Leader, AQUA, Fisher&Paykel, GE Appliances и Candy. Эти бренды формируют международный кластер Haier обеспечивающий лучший пользовательский опыт для различных категорий клиентов по всему миру.



Производство в России

Россия Вторая Фаза



Производство во Вьетнаме



Производство в Таиланде

Haier
FISHER & PAYKEL
Casarte
GE APPLIANCES
CANDY

Европа

x4 x42 x3 x11

FISHER & PAYKEL
GE APPLIANCES
Casarte
Haier Leader

Азия

x6 x53 x23 x98

AQUA
Haier



Экономическая зона в Пакистане

Casarte
Haier
Candy

Casarte
AQUA
Haier
Candy

BCS
Haier
FISHER & PAYKEL

Австралия и Новая Зеландия

x1 x7



Производство в Индонезии



FPA R&D Центр

Haier ЦЕНТР ИННОВАЦИЙ И РАЗРАБОТОК В ОБЛАСТИ КОНДИЦИОНИРОВАНИЯ ВОЗДУХА

Центр инноваций и разработок компании Haier, построенный в Циндао (Китай) в 2013 году, занимает площадь 20000 м². В нем свыше 120 лабораторий, в том числе испытательные лаборатории, ключевые исследовательские лаборатории и лаборатории с симуляторами любых погодных условий. В исследовательском центре также находится самая высокая в мире стенд-башня (106,7 м) – на ней проводят испытания труб для циркуляции хладагента.

В апреле 2014 года Haier организовала совместные лаборатории с компанией Highly для проведения исследований в области технологий обогрева и охлаждения и с Mitsubishi Electric – для разработки инновационных технологий в области пользовательского интерфейса. В центре ведутся исследования в области оценки комфорта, аэродинамики, акустики, электромагнитной совместимости (EMC), механики и т. п.

Лаборатории могут провести свыше 600 тестов по стандартам ISO, IEC, EN, CISPR, ANSI и т. п., чтобы продукция была допущена к реализации в Европе, Азии, Америке, Австралии, на Ближнем Востоке и в ста других странах и регионах.

Исследовательский центр



Лаборатория по оценке уровня термального комфорта



Имитатор тропического ливня



Тест производительности



Тест на безопасность



Акустические лаборатории



Тест электромагнитной совместимости (ЭМС)



Имитатор снегопада



Имитатор Солнца



Тест на надежность



Тест в условиях повышенной влажности

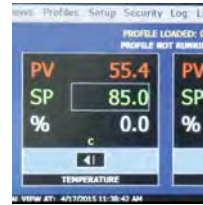

Тест 2 по 85 (температура и влажность)



Тест устойчивости к падениям и вибрации

Совместная лаборатория



Совместная лаборатория Haier и Mitsubishi Electric



Совместная лаборатория Haier и HIGHLY

Международная сертификация



Haier ПРОИЗВОДСТВЕННЫЕ МОЩНОСТИ

В Китае Haier владеет 8 заводами по производству систем кондиционирования, один из которых MHAQ является совместным предприятием Haier и Mitsubishi Heavy. За пределами Китая работает еще 5 заводов. Общий объем производства на всех заводах составляет более 27.2 миллионов блоков в год.



Нигерия



МНАQ



Далян



Цзяочжоу



Хуандао

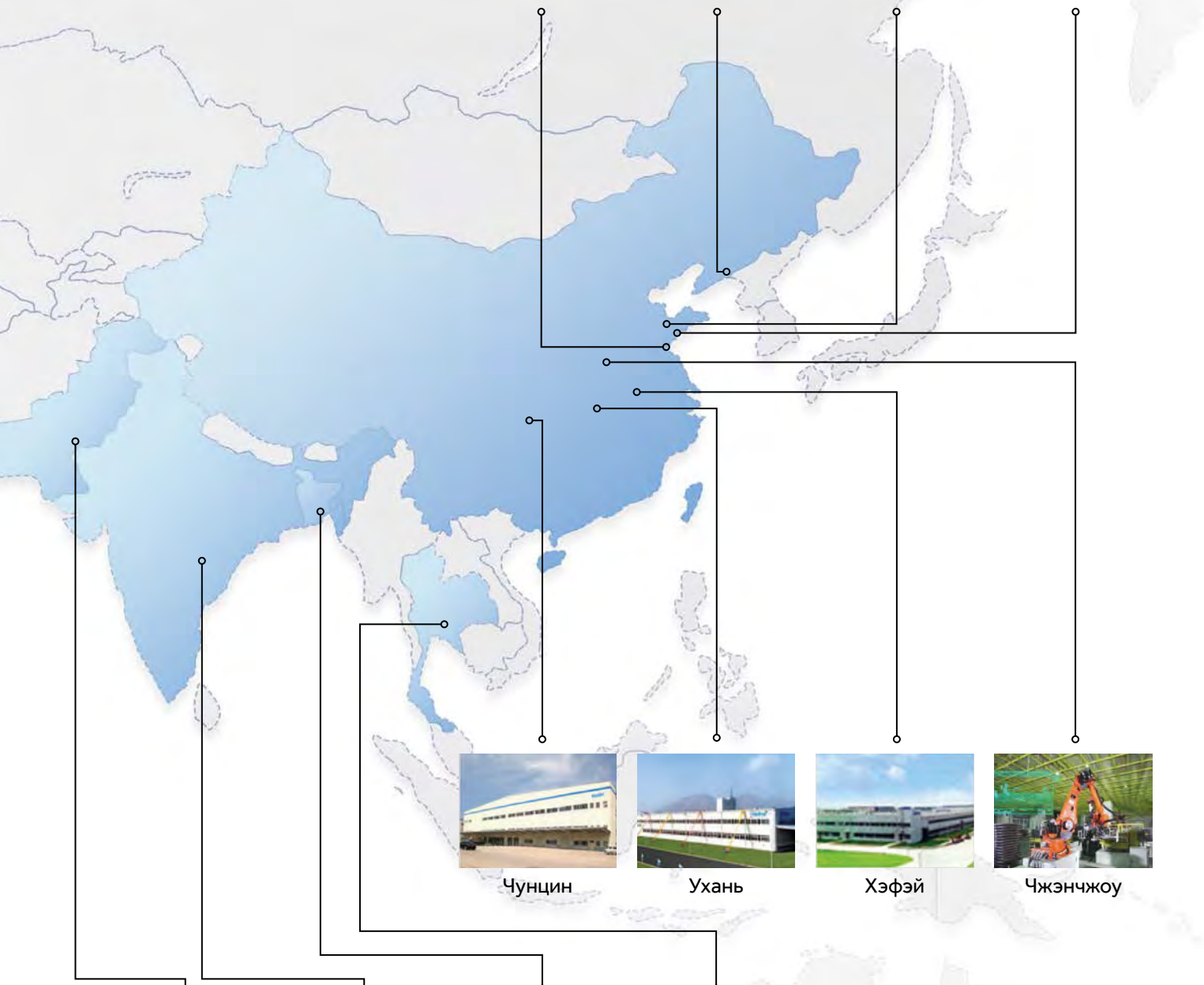

Чунцин



Ухань



Хэфэй



Чжэнчжоу



Пакистан



Индия



Бангладеш



Таиланд

ТЕХНОЛОГИЯ САМООЧИСТКИ SELF CLEAN

В процессе работы кондиционера на испарителе накапливается грязь, пыль и шерсть домашних животных. Здесь с легкостью размножаются бактерии, ухудшая качество воздуха, что негативно влияет на наше здоровье. При активации технологии Self Clean поверхность испарителя внутреннего, а затем и внешнего блока сначала замораживается, и при последующей разморозке вся накопившаяся пыль и грязь смываются с поверхности теплообменника и удаляются вместе с конденсатом через дренажное отверстие.



ТЕХНОЛОГИЯ



Технология холодного расширения

Благодаря установке оптимальной температуры испарения и объема циркуляции воздуха, влажность на замораживаемой поверхности увеличивается на 30 % по сравнению с традиционными моделями. Иней на поверхности создает мощную силу холодного расширения для легкой очистки от грязи.

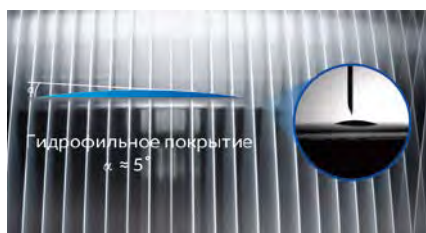

Специальное гидрофильное покрытие алюминиевых ламелей

Специальное покрытие ламелей теплообменника повышает скорость течения воды на 20 %, позволяя тщательно смыть грязь в процессе разморозки.

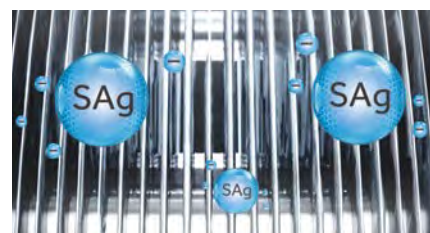

Нанопокрытие из ионов серебра

Покрытие содержит ионы серебра, эффективно убивающие 99,9 % бактерий и подавляющие их дальнейший рост.

ПРЕИМУЩЕСТВА

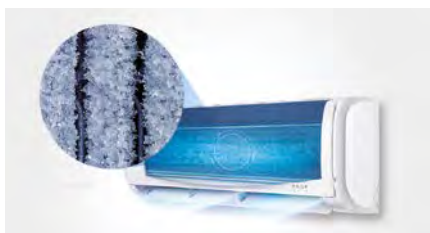

Инновационная технология эффективно убивает бактерии и сохраняет чистоту кондиционера. Таким образом, мы получаем чистый и полезный для здоровья воздух.



Ручная очистка испарителя слишком сложная и дорогая. Благодаря технологии самоочистки Self Clean стоимость обслуживания снижается.



Сертификация TUV*

* Проверка коэффициента холодного расширения и коэффициента остаточного оттаивания кондиционера с технологией самоочистки протестирована на модели AS09FBBHRA организацией TUV Rheinland. Согласно отчету об испытаниях, коэффициент холодного расширения составляет 98,2 %, а коэффициент остаточного оттаивания – 0 %.

* Компания Haier 2 года подряд была мировым лидером по производству кондиционеров с технологией самоочистки с долей рынка 43,4 %. (Данные Euromonitor International по состоянию на февраль 2020 г.)

ТЕХНОЛОГИЯ СТЕРИЛИЗАЦИИ STERI CLEAN 56 °C

Теплообменник принудительно осушается, и с помощью интеллектуального контроля температуры и регулировки частоты вращения вентилятора, температура на теплообменнике достигает 56 °C и сохраняется в течение 30 минут после активации. Благодаря применению данной технологии вся внутренняя часть внутреннего блока сплит-системы стерилизуется, а находящиеся внутри вирусы и микроорганизмы погибают.



ТЕХНОЛОГИЯ



Интеллектуальный контроль частоты компрессора

Регулирует частоту компрессора для контроля температуры змеевика, а затем поддерживает высокую температуру испарителя 56 °C.



Высокотемпературная стерилизация испарителя

Согласно последним исследованиям, подавляющее большинство бактерий и вирусов не способны выжить при поддержании температуры на уровне 56 °C на протяжении 30 минут. По окончании процесса нагрева испаритель мгновенно охлаждается для достижения наилучших результатов стерилизации.

ПРЕИМУЩЕСТВА

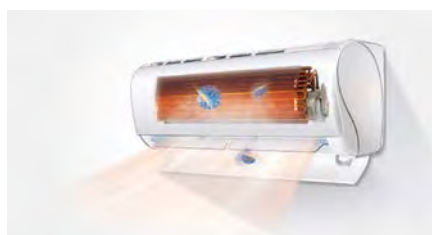

Улучшение качества воздуха

Стерилизация при высокой температуре 56 °C не только высушивает внутренние компоненты, но и убивает бактерии и вирусы, обеспечивая здоровый воздух, выходящий из кондиционера.



Простота эксплуатации

Эта функция доступна через приложение evo, и вы можете запустить ее одним касанием.



Сертификация SGS*

* Проверка технологии стерилизации 56 °C продолжительностью 30 минут была протестирована международным исследовательским агентством «SGS» на модели Jade AS09JBHRA / 1U09MEJFRA. Отчет об испытании показывает, что измеряемая температура поверхности испарителя и теплообменника была выше 56 °C на протяжении более чем 30 минут.

ПРЕМИАЛЬНЫЕ ТЕХНОЛОГИИ ОЧИСТКИ ВОЗДУХА

В наши дни в атмосфере городов все чаще образуется смог, а реальной угрозой для здоровья людей становятся взвешенные в воздухе мелкодисперсные твердые и каплеобразные частицы размером 2,5 микрона или меньше (так называемые PM2.5 частицы). Основываясь на глобальном анализе запросов потребителей, Haier разработал сплит-системы серии Jade, которые представляют собой идеальное сочетание кондиционера и очистителя воздуха.



ТЕХНОЛОГИЯ

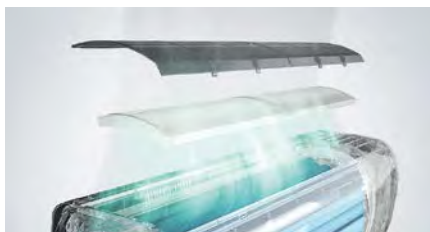

Сверхэффективный фильтр IFD

Super-IFD фильтр, (англ. Intense Field Dielectric) представляет собой композитный блок из полых каналов для протока воздуха, «пол» и «потолок» которых имеют противоположные электрические заряды. Взвешенные в воздухе, предварительно заряженные частицы очень эффективно улавливаются таким фильтром. Блок состоит из 61004 вентиляционных каналов, а их суммарная площадь, на которой осаждается пыль, составляет 8,78 м².



Интеллектуальный датчик качества воздуха

В воздухозаборник кондиционера встроен чувствительный датчик пыли. Он автоматически обнаруживает мелко-дисперсную пыль в воздухе, оперативно сигнализируя о его качестве с помощью цветного индикатора (зеленый – хорошее, красный – плохое).

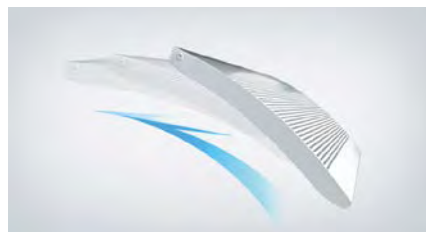

Трансформируемый дизайн

Если датчик качества воздуха сигнализирует о его загрязнении и включен режим очистки воздуха, IFD фильтр перемещается в зону воздушного потока выдвигается, перекрывая собой воздухозаборник. После завершения очистки электростатический IFD-фильтр возвращается в исходное положение.

ПРЕИМУЩЕСТВА



Забота о здоровье

Объем подачи чистого воздуха (CADR) достигает 300 м³/ч (9K/12K – 200 м³/ч). Это означает, что по эффективности очистки новый кондиционер не уступает профессиональным устройствам для очистки воздуха, при этом одновременно охлаждая его до комфортной температуры.



Сертификация
TUV* / Intertek**

* Проверка эффективности очистки воздуха кондиционером Jade с использованием технологии IFD Purify осуществлялась на модели AS18JD4HRA компанией TÜV Rheinland. Отчет об испытаниях показывает, что уровень подачи чистого воздуха (CADR) составляет 300 м³/ч.

** Отчет об испытании эффективности очистки воздуха был протестирован на модели AS35JBVJHRA-W международным исследовательским центром «Intertek». Отчет об испытаниях показывает, что кондиционер способен эффективно удалять дым, пыль и пылевую растительность.

СУПЕР IFD ФИЛЬТР

Притягивает и убивает вирусы и бактерии с эффективностью до 99%.



ТЕХНОЛОГИЯ

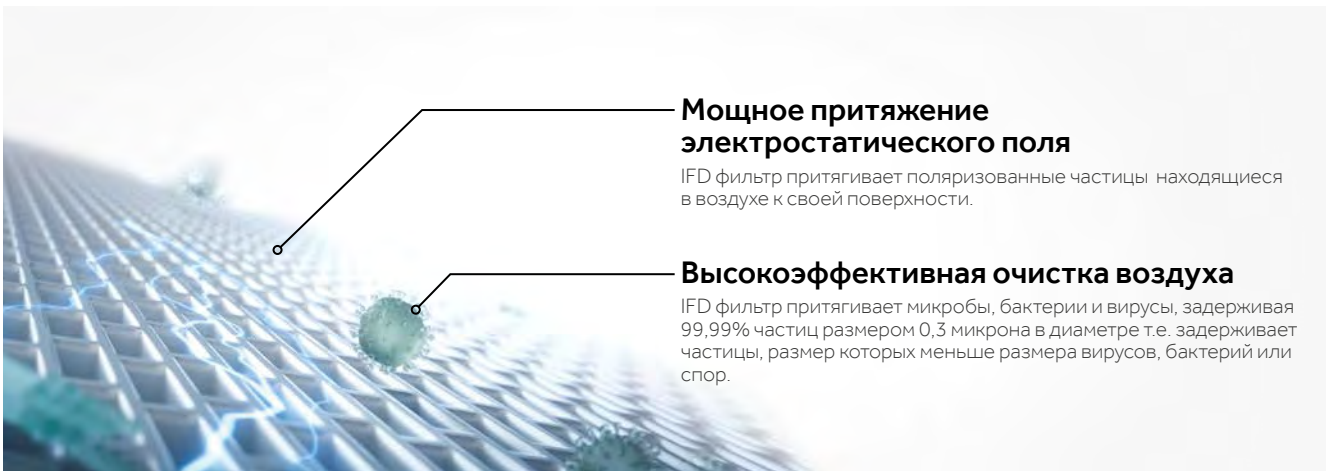

ПРЕИМУЩЕСТВА



Никаких дальнейших затрат

После мытья съемный модуль IFD можно использовать повторно. Срок службы модуля IFD рассчитан на весь срок службы кондиционера.



Удобство

Очистку можно включить в любом режиме работы кондиционера: охлаждение, нагрев, вентиляция. Благодаря этому вы сможете дышать чистым воздухом, одновременно охлаждая его до комфортной температуры.



Сертификация SGS*

* Эффективность удаления бактерий Staphylococcus Albicans и Escherichia Coli была протестирована международным исследовательским центром SGS на модели кондиционера Jade AS25.JBJHRA-W. Отчет об испытаниях показывает, что уровень эффективности уничтожения бактерий достигает 99,3%.

NANO-AQUA ГЕНЕРАТОР

NANO-AQUA Генератор создает отрицательно заряженные микрорадикалы воды, эффективно уничтожающие бактерии путем соединения с белком на поверхности и изменением его структуры.



ТЕХНОЛОГИЯ



Высокоэффективная ионизация воздуха

Молекулы воды в воздухе ионизируются, в результате чего образуются новые частицы меньшего размера, всего 5-20 нм. Эти частицы более активно взаимодействуют, обеспечивая ощущение «свежести» воздуха.

Ионы в воздухе связывают бактерии и вирусы и препятствуют их распространению с эффективностью до 97,54%.

ПРЕИМУЩЕСТВА



Собирает частицы влаги из воздуха и делает его более прохладным и свежим.



Создает отрицательно заряженные ионы молекулы воды.



Сертификация Intertek*

* Тест на устойчивость к бактериям был проведен на модели HSU-07HNF303 / R2-G международным исследовательским центром «Intertek». Протоколы испытаний показывают, что антибактериальная эффективность NANO-AQUA стерилизации достигает 97,54%.

МОЩНАЯ УФ-ЛАМПА

Ультрафиолетовая лампа нового поколения работает в С диапазоне, свет в этом диапазоне напрямую влияет на ДНК бактерии и разрушает ее дальнейшую активность.



ТЕХНОЛОГИЯ

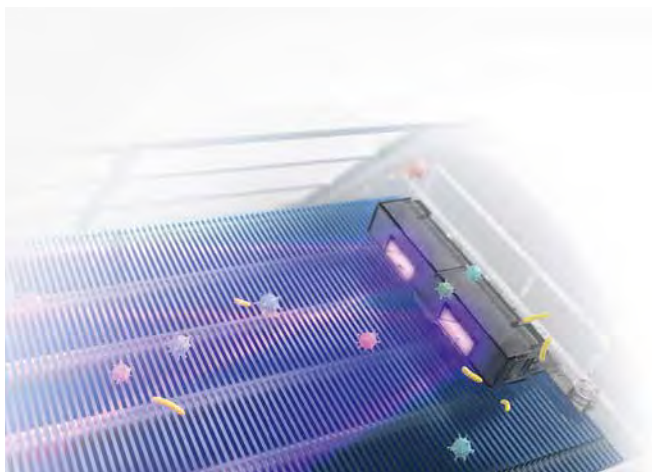

Согласно международному отчету об испытаниях TUV, процент нейтрализации основной части микроорганизмов таких, как вирусы, бактерии, плесень, грибки, дрожжи и споры составляет 92,78 %.

Ультрафиолет С (УФ-С) – это участок ультрафиолетовой области спектра с длиной волны 200–280 нм. Его действие выражается в повреждении структуры ДНК и РНК, в результате чего клетки микроорганизмов не могут выполнять жизненно важные функции. УФ-генератор Haier испускает излучение с длиной волны 270–280 нм. Устройство установлено на испарителе, а генерируемое им излучение направлено справа налево вдоль воздухозаборника, когда активирован режим дезинфекции. УФ-модуль мгновенно устраняет взвешенные в воздухе опасные микробы, когда поток проходит через зону воздействия ультрафиолетовых лучей, обеспечивая, таким образом, здоровый воздух в комнате.

ПРЕИМУЩЕСТВА



В режиме вентиляции кондиционер можно использовать в качестве УФ облучателя (стерилизатора) воздуха.

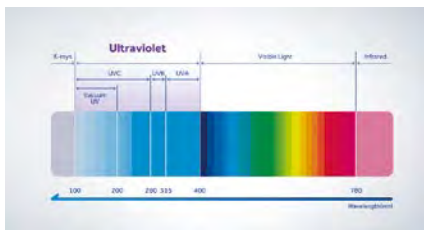

Модуль UVC состоит из двух светодиодных УФ-ламп, генерирующих УФ-свет длиной 275 нм.



**Сертификация
TUV* / Texcell****

* Проверка эффективности уничтожения бактерий в кондиционере с технологией УФ-стерилизации была протестирована на модели AS09FBHRA компанией TUV Rheinland. Отчет об испытаниях показал, что степень уничтожения бактерий при использовании технологии стерилизации ультрафиолетовым излучением достигает 99 %.

** Согласно исследованию компании Texcell, в лабораторных условиях УФ-генератор Haier эффективно подавляет SARS-CoV-2 с эффективностью до 99,998 % в течение одного часа.

ЗАЩИТА ОТ КОРРОЗИИ

Кондиционер защищен от воздействия агрессивной окружающей среды, особенно в прибрежных зонах, где воздух имеет высокую влажность и насыщен солями, и промышленных зонах, где воздух может содержать кислотные примеси.



ТЕХНОЛОГИЯ



ПРЕИМУЩЕСТВА



Более долговечный

Защита от коррозии значительно продлевает срок службы кондиционера и позволяет экономить на ремонте или замене оборудования.

Более надежный

Защита медных трубок от коррозии предотвращает их повреждение и связанные с этим утечки хладагента. Это обеспечивает бесперебойную работу и высокую производительность.

СПИРАЛЬНЫЙ ВОЗДУШНЫЙ ПОТОК

Благодаря особому дизайну жалюзи внутреннего блока формируется восходящий поток воздуха. Таким образом холодный воздух не попадает на человека, а распределение температуры в помещении становится более равномерным.

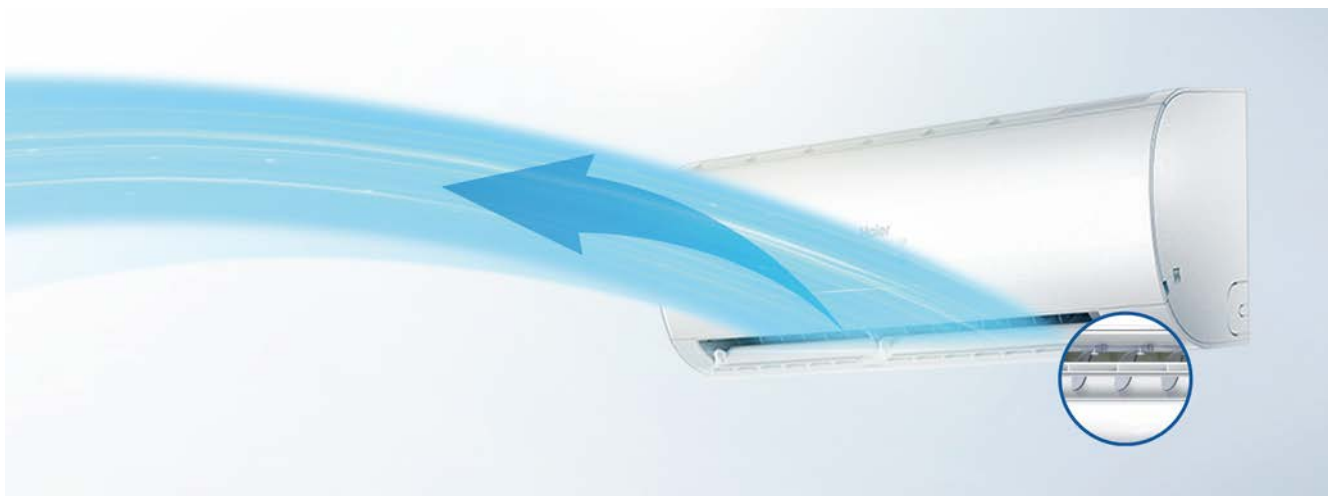

ТЕХНОЛОГИЯ

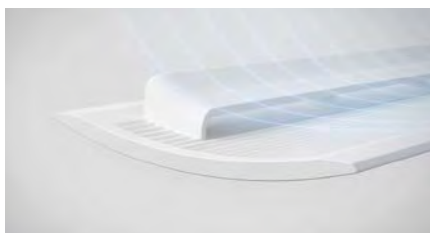

Архимедова спираль

Благодаря использованию конструкции в виде двухслойного дефлектора формируется архимедова спираль, в результате чего поток холодного воздуха направляется к потолку под углом 35°.

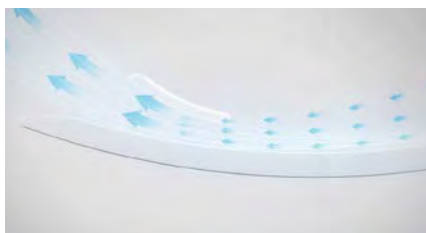

Эффект Вентури

Оптимизированный расширительный напорный канал, узкий изнутри и широкий снаружи, расположенный между двумя слоями, в котором при прохождении воздуха возникает эффект Вентури. Таким образом, воздушный поток мгновенно высвобождается с высокой скоростью.



Усиленный воздушный поток

Воздушный поток под воздушным дефлектором подхватывается отрицательным давлением, создаваемым более быстрым промежуточным воздушным потоком, и соединяется с основным воздушным потоком, усиливая его.

ПРЕИМУЩЕСТВА

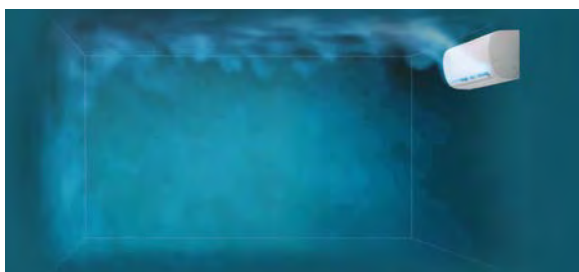

Холодный воздух направляется в потолок

При включенном режиме охлаждения холодный воздух подается под углом 35° к потолку, благодаря чему он не будет дуть прямо на человека, а будет равномерно распределяться от потолка до пола. Кондиционер охлаждает помещение гораздо быстрее, не доставляя дискомфорта.

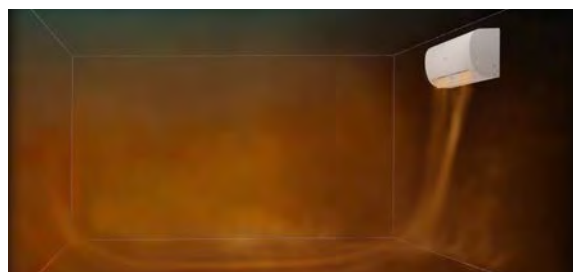

Теплый воздух направляется в пол

При включенном режиме обогрева поток теплого воздуха направляется непосредственно в пол. При этом теплый воздух циркулирует, проникая во все уголки помещения, обеспечивая сбалансированную температуру.

БЕСШУМНАЯ РАБОТА

Вас беспокоит шумный кондиционер, гудящий круглые сутки? В жаркое лето недостаточно, чтобы кондиционер был мощным: важно, чтобы он работал тихо, не тревожа ваш покой. Мы учли оба этих аспекта в кондиционерах Haier: их уровень шума не превышает 15 дБ(А)*.



ТЕХНОЛОГИЯ



Оптимизированная аэродинамика

Площадь воздухозаборных отверстий увеличена на 17 %. Пространство между испарителем и передней панелью и выход воздуха тоже увеличены. Подобная оптимизация помогает снизить уровень шума.

Новый усовершенствованный вентилятор

Длина вентилятора увеличена, а его лопасти расположены под углом 25°. Благодаря такой конструкции поток воздуха становится более равномерным, а уровень шума снижается.

Инверторная система управления

Инвертор постоянного тока A-PAH и двигатель вентилятора постоянного тока обеспечивают низкий уровень шума при высоком расходе воздуха и статическом давлении.

ПРЕИМУЩЕСТВО



75
дБ(А) В 10 метрах
от автомобиля



46
дБ(А) Наружный блок
кондиционера



20
дБ(А) Ночью
в пустыне



50
дБ(А) Обычный
разговор



30
дБ(А) Ночью
за городом



15
дБ(А) Шум
внутреннего
блока

* Для внутренних блоков сплит-систем линейки Jade AS25S2SJ2FA-(W/G/S) в режиме «Тихий» (Quiet)

ФУНКЦИЯ IFEEL

При активации функции IFEEL кондиционер использует для управления своей работой датчик температуры находящийся в пульте управления, а не во внутреннем блоке. Это позволяет оптимизировать его работу для обеспечения комфорта именно в той части комнаты, где находится пользователь.



ТЕХНОЛОГИЯ



Производительность кондиционера может варьироваться в зависимости от условий окружающей среды. Если температура в комнате выше или ниже чем вам хочется, вы можете испытывать дискомфорт. Благодаря функции IFEEL эта проблема легко решается.

Встроенный датчик температуры
Благодаря высокоточному датчику температуры встроенному в пульт управления, кондиционер может четко отслеживать изменения температуры вокруг.

Простота управления
После активации функции IFEEL кондиционер начинает получать в реальном времени данные о температуре вокруг пульта управления и оптимизировать свою работу для достижения заданной пользователем температуры.

ПРЕИМУЩЕСТВО



Высокий уровень комфорта

Функция IFEEL оптимизирует производительность кондиционера для достижения заданной температуры в указанной точке.

РАБОТАЕТ С АЛИСОЙ

Для кондиционеров оснащенных новым модулем Wi-Fi с поддержкой evo доступно управление через ассистента Яндекс Алиса.



ТЕХНОЛОГИЯ



Голосовое управление и сценарии

Настройте управление совместимым кондиционером через приложение Умный Дом от Яндекс. Управляйте кондиционером голосом или создавайте сценарии.



Широкий выбор устройств

Поддерживаются все колонки работающие на базе Яндекс Алиса, в том числе и сторонних производителей.

ПРЕИМУЩЕСТВО

Простое интуитивное управление

Управление климатом еще никогда не было таким простым и удобным.

EVO – НОВАЯ IOT-ЭКОСИСТЕМА

Платформа доступна для сплит-систем Jade Super Match (2023), Flexis Super Match (2023), Coral Expert –20 °C (2023) и Coral DC.



ТЕХНОЛОГИЯ



ЗАЧЕМ НУЖНО УПРАВЛЕНИЕ ПО WI-FI

Технология дает возможность, находясь на значительном расстоянии от места установки климатического оборудования, включать или выключать, изменять режим работы или устанавливать необходимую температуру воздуха в помещениях. Таким образом, к моменту приезда домой или в офис, параметры воздушной среды в кондиционируемых помещениях будут соответствовать требуемым условиям.

КАК УСТАНОВИТЬ УПРАВЛЕНИЕ ПО WI-FI?

Функции удаленного управления доступны в моделях с предустановленным Wi-Fi модулем. Для успешной работы данной функции вам потребуется соединение Wi-Fi 2.4, а также потребуется установить приложение evo на любое смарт-устройство, например, на смартфон или планшет. Приложение evo можно скачать из магазина AppStore (для устройств Apple) или Google Play Маркет (для устройств на базе ОС Android). Зарегистрируйтесь в приложении, добавьте и настройте устройство следуя инструкции. По завершению данного процесса ваш кондиционер должен отобразиться в приложении, если потребуется, вы всегда можете переименовать свое умное устройство для упрощения дальнейшего использования. С этого момента ваш кондиционер будет готов к удаленному пользованию, благодаря чему вы сможете с удобством управлять домашним климатом практически из любого места.

ЭКОДАТЧИК

Экодатчик обеспечивает высокую энергоэффективность и комфорт.



ТЕХНОЛОГИЯ

Увеличенная зона обнаружения и точное определение положения человека обеспечивают высокую эффективность работы экодатчика. При изменении уровня освещенности, например, при наступлении ночи или когда выключен свет кондиционер переводится в режим сна.

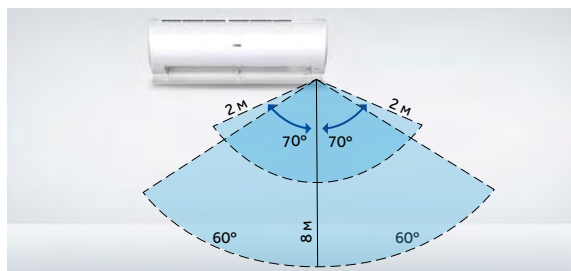
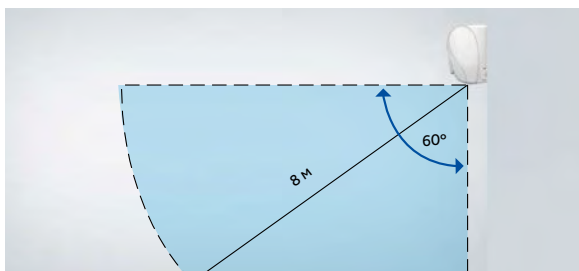

ПРЕИМУЩЕСТВА

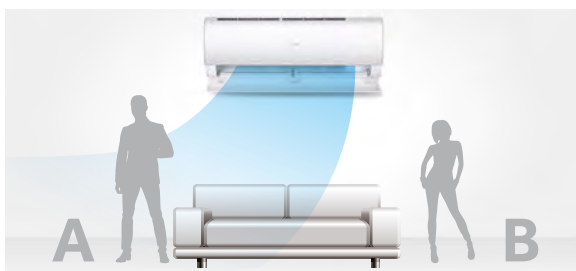

Поток на себя / от себя

Датчик анализирует атмосферу в комнате, направляя поток на вас в режиме «На себя» и избегая прямого контакта с вами в режиме «От себя» в зависимости от выбранных настроек.



Настройка режима и энергосбережение

Экодатчик автоматически обнаруживает людей для повышения энергоэффективности. Если в комнате никого нет, через 20 минут кондиционер переходит в режим энергосбережения.

УДОБНЫЙ МОНТАЖ

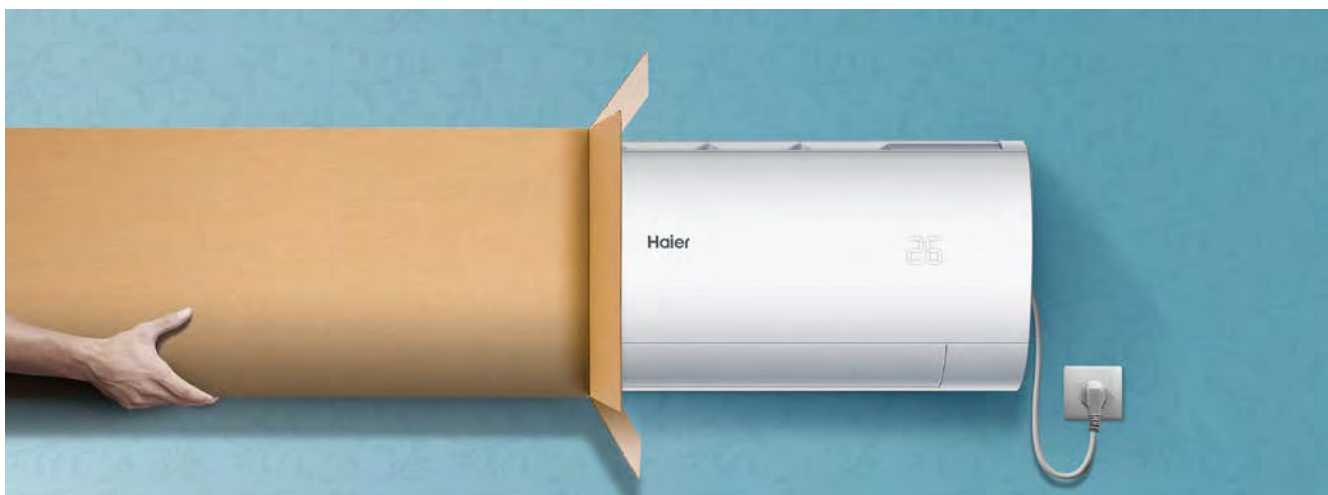

ТЕХНОЛОГИЯ



Направляющие монтажной пластины

Помогают правильно зафиксировать монтажную пластину и выполнить правильную установку внутреннего блока.



Выдвижная опора

Облегчает установку за счет увеличения рабочей зоны.

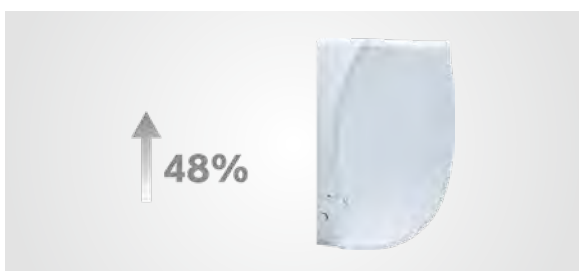

Больше пространства под трассу

Ускоряет монтаж благодаря расширению рабочего пространства для прокладки труб и электропроводки.

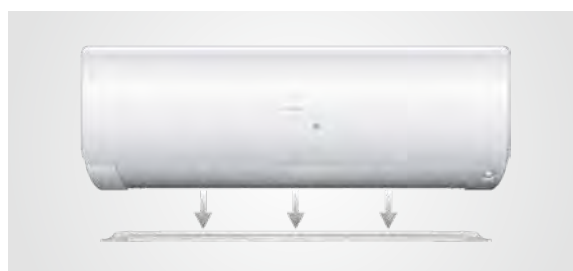

Съемная нижняя крышка

Позволяет открыть панель для подведения труб и кабелей без помощи отвертки.



Легкий доступ к двигателю вентилятора

Упрощает демонтаж и техническое обслуживание без необходимости снятия испарителя.



Легкий доступ к плате управления

Упрощает демонтаж и техническое обслуживание без необходимости разборки корпуса.

Haier НИЗКОТЕМПЕРАТУРНЫЙ КОМПЛЕКТ



В связи с развитием в последние годы IT-индустрии электронное оборудование стало, с одной стороны, более надежным и менее требовательным к условиям эксплуатации, а с другой стороны, это оборудование стало более доступным, что сделало применение дорогих прецизионных кондиционеров в качестве системы охлаждения экономически нецелесообразным для широкого спектра телекоммуникационных объектов.

Например, даже в зарегулированном стандартами Европейском союзе стало обычным применение адаптированных производителями сплит-систем в качестве систем охлаждения на базовых станциях сотовой связи. Фраза «адаптированные производителями» означает, что производитель изначально предусмотрел или допускает возможность работы сплит-системы в зимнее время и в основном это касается устойчивости работы всей системы в целом в условиях низкой относительной влажности внутри обслуживаемого помещения.

Сплит-система является финальным продуктом проектирования и длительного процесса испытаний, подгонки компонентов кондиционера в исследовательских лабораториях с учетом множества факторов, таких как цена, устойчивость работы во всех заявленных режимах, энергоэффективность, малозумность, компактность, электромагнитная совместимость и др. Даже такой параметр как стандартная заправка системы хладагентом является величиной компромиссной и определенной экспериментально, и, как следствие, единственным способом правильной заправки системы является строгое соблюдение рекомендации производителя. Так и с зимней адаптацией, поскольку она сильно влияет на работу всей системы в целом, то сохранение стандартных гарантийных обязательств возможно только на серийное оборудование, то есть в нашем случае на заводской блок с расширенным диапазоном рабочих температур наружного воздуха.

Наша компания предлагает линейку оборудования с расширенным диапазоном рабочих температур наружного воздуха для режима охлаждения и номинальной холодопроизводительностью от 2 до 10 кВт. Данное оборудование прошло заводские испытания в одном из лучших в КНР и мире научно-исследовательском центре HAIER. Испытания подтвердили стабильную работу оборудования в диапазоне температур наружного воздуха от +43 до -40 °С. Все адаптированное оборудование имеет высокую энергетическую эффективность класса «А» и имеет широкие возможности интеграции в существующие системы резервирования и внешнего управления. Оборудование имеет сертификат соответствия «ЕАС» и на него распространяются стандартные гарантийные обязательства.

Перечень кондиционеров, дорабатываемых низкотемпературным комплектом

Серия	Внешний вид	Внутренний блок	Наружный блок
Lightera On-Off		HSU-07HNF303/R2-W/G	HSU-07HUN403/R2 (-40 °C)
		HSU-07HNF203/R2-B	HSU-07HUN403/R2 (-40 °C)
		HSU-09HNF303/R2-W/G	HSU-09HUN203/R2 (-40 °C)
		HSU-09HNF203/R2-B	HSU-09HUN203/R2 (-40 °C)
		HSU-12HNF303/R2-W/G/B	HSU-12HUN203/R2 (-40 °C)
		HSU-18HNF303/R2-W/G/B	HSU-18HUN303/R2 (-40 °C)
Coral On-Off		HSU-24HNF203/R2-W/G/B	HSU-24HUN303/R2 (-40 °C)
		HSU-07HPL103/R3(IN)	HSU-07HPL03/R3(OUT) (-40 °C)
		HSU-09HPL103/R3(IN)	HSU-09HPL03/R3(OUT) (-40 °C)
		HSU-12HPL103/R3(IN)	HSU-12HPL03/R3(OUT) (-40 °C)
		HSU-18HPL103/R3(IN)	HSU-18HPL03/R3(OUT) (-40 °C)
Coral Telecom		HSU-24HPL103/R3(IN)	HSU-24HPL03/R3(OUT) (-40 °C)
		HSU-07HPT03/R3(IN)	HSU-07HPL03/R3(OUT) (-40 °C)
		HSU-09HPT03/R3(IN)	HSU-09HPL03/R3(OUT) (-40 °C)
		HSU-12HPL103/R3(IN)	HSU-12HPL03/R3(OUT) (-40 °C)
		HSU-18HPL103/R3(IN)	HSU-18HPL03/R3(OUT) (-40 °C)
		HSU-24HPL103/R3(IN)	HSU-24HPL03/R3(OUT) (-40 °C)

Haier

Условные обозначения

Здоровье



Функция Steri Clean 56 °C

После активации температура на теплообменнике достигает 56 °C и сохраняется в течение 30 минут. Благодаря применению данной технологии вся внутренняя часть внутреннего блока сплит-системы стерилизуется, а находящиеся внутри вирусы и микроорганизмы погибают.



Супер IFD-фильтр

Профессиональный IFD фильтр обеспечивает удаление даже самых мелких частиц.



Датчик качества воздуха

Производит подсчет концентрации частиц PM2.5, и проводится анализ качества воздушной среды.



Функция Self Clean (внутренний блок)

Новейшая технология очистки теплообменника позволяет удалять грязь, бактерии, микробы и другие микроорганизмы из поверхности теплообменника используя процесс теплового расширения оттайки.



Функция Self Clean (наружный блок)

Автоматическая очистка теплообменника наружного блока от пыли и грязи.



Мощная УФ-лампа

Мощная УФ-лампа осуществляет фотохимическую обработку воздуха, его эффективное обеззараживание, нейтрализацию вирусов и бактерий.



Напо-Aqua генератор

Высокоэффективный модуль очистки, обеззараживания, ионизации и увлажнения воздуха.



Модуль O₂ Fresh

Инновационная система подачи свежего воздуха в помещение позволяет поддерживать необходимый баланс кислорода.



Фильтр 3 в 1

Эффективно уничтожает запахи и поглощает вредные химические газы, задерживает мельчайшие частицы пыли, шерсть домашних животных, предупреждая аллергические заболевания, снижает концентрации пыли, а также задерживает частицы входящие в состав запахов. Антибактериальные активные ингредиенты и хлороплюс, входящие в состав фильтра, разрушают бактерии и микробы путем деактивации белковых соединений.



Антибактериальный фильтр

Антибактериальный фильтр совмещает в себе эффективность трех фильтров: антиаллергенного, противовирусного и антибактериального – и поддерживает воздух чистым и здоровым. Фильтр задерживает и дезактивирует пылевых клещей, пыльцу, вирусы и бактерии.



Фильтр тонкой очистки

Эффективно задерживает мельчайшие частички пыли, насекомых и другие вредные микродисперсные частицы.



Подмес воздуха

Кондиционер Haier с подмесом свежего воздуха позволяет снизить относительное содержание углекислого газа CO₂ в помещении. Подаваемый воздух фильтруется.



Осушение

Режим осушения позволяет автоматически поддерживать относительную влажность воздуха в диапазоне от 35 до 60 %.



Осушение испарителя

При выключении внутреннего блока кондиционер переходит в специальный режим очистки теплообменника. Компрессор выключается, а вентилятор внутреннего блока потоком воздуха удаляет излишнюю влагу и вместе с ней грязь с поверхности теплообменника.



Ag+ покрытие теплообменника

Испаритель внутреннего блока покрывается нано-ионами серебра, разрушающими ДНК бактерий, в результате чего они теряют способность к метаболизму и как следствие к росту и размножению.

Энергосбережение



Технология A-PAM инверторного управления

DC-инверторный компрессор с технологией амплитудно-импульсной модуляции A-PAM характеризуется низким уровнем энергопотребления, точным регулированием производительности, быстрым выходом на эффективный режим работы. Технология позволяет экономить до 15 % электроэнергии.



Инверторное управление 180°

Применение инверторного управления позволяет значительно снизить потребление электроэнергии. В кондиционерах Haier применяется одна из самых современных технологий инверторного управления DC-Inverter со 180° синусоидальным током.



Интеллектуальное оттаивание

Оттаивание выполняется только при необходимости, что позволяет сократить энергопотери и повысить комфортность за счет сокращения времени нагрева теплообменника наружного блока во время работы системы в режиме обогрева.



Класс энергоэффективности A / A+ / A++ / A+++

Не останавливаясь на достигнутом и продолжая внедрять новые технологии инженерам компании Haier удалось добиться выдающихся результатов по энергоэффективности новых моделей кондиционеров. Они соответствуют высшим показателям сезонной эффективности A+ / A++ / A+++.



Высокопроизводительный компрессор

Компрессор – это сердце кондиционера и одна из его важнейших составляющих частей. При изготовлении кондиционеров Haier используются компрессоры таких известных марок как: Daikin, Panasonic, Mitsubishi Electric, Hitachi-Highly, Sanyo. Даже в бюджетных неинверторных линейках кондиционеров используются компрессоры марки QingAn, произведенные на дочернем предприятии компании Daikin.

Условные обозначения

Комфорт и тишина



Супертихая работа

Благодаря конструктивным усовершенствованиям и специальному алгоритму работы удалось снизить уровень шума внутреннего блока.



Режим бесшумной работы «Quiet»

Специальная конструкция вентилятора внутреннего блока со «случайным» шагом и установленными под углом лопастями обеспечивает плавный воздушный поток и тихую работу (режим Soft / Quiet). Работа кондиционера в этом режиме не нарушит ваш сон, не мешает слушать музыку или смотреть телевизор.



Комфортный сон

Специальная программа контролирует температуру воздуха в помещении для создания наиболее благоприятных условий для сна.



Спиральный воздушный поток

Благодаря особому дизайну жалюзи внутреннего блока формируется восходящий поток воздуха. Таким образом холодный воздух не попадает на человека, а распределение температуры в помещении становится более равномерным.



Объемный воздушный поток

Управление горизонтальными и вертикальными воздушными створками с помощью пульта позволяет гибко выбирать направление воздушного потока в зависимости от расположения людей в помещении.



Максимальная длина воздушной струи

Инновационная конструкция вентилятора позволяет осуществлять подачу воздуха на расстояние 12 м.



Интеллектуальный воздушный поток

Для комфортного и безопасного кондиционирования воздуха в помещении в режиме охлаждения воздушный поток направляется вдоль плоскости потолка, а в режиме обогрева теплый воздушный поток направляется почти вертикально вниз.



Горизонтальный свинг

Вертикальные жалюзи с электроприводом автоматически двигаются в горизонтальном направлении (влево-вправо) с 5 угловыми позициями воздухораспределения. Это позволяет повысить комфортность воздушного потока.



Вертикальный свинг

Изменение угла наклона горизонтальных жалюзи осуществляется в автоматическом режиме. Предусмотрено 5 положений, 2 из которых соответствуют режиму Intelligent Air.



4-направленный воздушный поток

Жалюзи внутренних блоков кассетного типа сконструированы так, что позволяют направлять поток воздуха в четырех направлениях, обеспечивая равномерное охлаждение или обогрев воздуха.



Воздухораспределение 360°

Круговая подача воздуха 360° гарантирует равномерное распределение воздуха.



Настраиваемый автоматический режим

Кондиционер контролирует температуру воздуха в помещении в автоматическом режиме, изменяя производительность компрессора, а также режим работы Охлаждение / Обогрев. Требуемая температура воздуха задается на пульте управления.



Интенсивный режим TURBO / POWER

С помощью кнопки «TURBO / POWER» на пульте управления можно выбрать интенсивный режим работы, характеризующийся быстрым выходом на заданную температуру.



Высокоточное осушение

Высокоточное осушение и контроль влажности (до 0,5%) позволяет поддерживать наиболее комфортные условия в помещении.



Точное поддержание температуры

Возможность изменения температурной установки с точностью 0,5 °С, что позволяет обеспечить точное поддержание требуемого микроклимата, повысить уровень комфорта и уменьшить энергопотребление.



Функция «iFeel»

При включении функции iFeel, температура в помещении измеряется не по датчику, расположенному во внутреннем блоке, а по температурному датчику, встроенному в пульт дистанционного управления.

Технологии управления



Экодатчик

При помощи датчика присутствия регистрируется наличие людей в помещении и их передвижение, в соответствии с чем работа кондиционера автоматически адаптируется под создание наиболее комфортных условий для человека. Датчик света системы Ecopilot контролирует уменьшение освещенности в помещении и в зависимости от этого система корректирует уставку температуры для обеспечения энергосбережения.



Wi-Fi управление

Новейшая функция дистанционного управления кондиционером по Wi-Fi сети позволяет удаленно осуществлять включение и управление кондиционером.



Карта доступа для отелей

Карта доступа может контролировать включение и выключение системы кондиционирования. Данная опция удобна для управления кондиционерами в гостиничных номерах.



Совместимость с YCJ-A002

Согласователь работы YCJ-A002 позволяет координировать работу двух кондиционеров в режиме «Ведущий / Ведомый».

Условные обозначения



Интеграция в BMS

С помощью модуля BMS кондиционер можно интегрировать в систему управления и диспетчеризации здания.



Центральный пульт управления

Предназначен для дистанционного управления кондиционерами (до 128 внутренних блоков). Позволяет осуществлять управление как каждым внутренним блоком, так и группами блоков. Удобное средство для использования в зданиях коммерческого назначения, сдаваемых различным арендаторам, позволяет объединить внутренние блоки в группы для каждого арендатора.



Групповой пульт управления

Предназначен для дистанционного контроля и управления группой кондиционеров (до 16 внутренних блоков). При этом пульт управляет сразу всеми внутренними блоками и не осуществляет индивидуального контроля. Удобен при управлении группой внутренних блоков, расположенных в одном помещении, например, в зале для конференций.



Поддержка адаптера проводного пульта WK-B

Адаптер WK-B позволяет использовать проводной пульт для управления сплит системой.

Конструктивные особенности и эксплуатационные преимущества



Авторестарт

Функция «Авторестарт» автоматически возобновит последний режим работы кондиционера после устранения проблем с электропитанием, обеспечивая безопасность и удобство в работе.



Защита компрессора

Для защиты компрессора от повреждений при частых включениях предусмотрена трехминутная задержка запуска.



Энергопотребление в 1W в режиме ожидания

За счет оптимизации программы управления, энергопотребление кондиционера в режиме «Ожидание» было снижено от 8 Вт до 1 Вт. Это позволило сократить суммарное энергопотребление кондиционера.



24-часовой таймер

Работа по таймеру позволяет автоматически поддерживать заданные параметры воздуха в помещении.



Недельный таймер

Предназначен для программирования расписания работы внутренних блоков на неделю.



Широкий диапазон напряжения

Конструктивные особенности наружного блока позволяют поддерживать его работоспособность при значительных колебаниях напряжения в электрической сети.



Инверторный двигатель вентилятора

Применение DC-инверторного управления двигателем вентилятора позволяет снизить уровень шума, точнее регулировать расход воздуха и дополнительно экономить электроэнергию.



5 скоростей вентилятора внутреннего блока

Внутренний блок оборудован 5-скоростным вентилятором. Переключением скоростей (сверхвысокая / высокая / средняя / низкая / сверхнизкая) можно управлять с пульта ДУ.



Удобный монтаж

Продуманная и простая конструкция блоков делают монтаж быстрым и простым.



Компактный дизайн

Компактный дизайн подразумевает максимальную узкопрофильность блока, что значительно расширяет возможности монтажа.



2 стороны подвода труб

Дренажные и фреоновые трубопроводы могут быть подключены как слева, так и справа (при монтаже в 1 этап).



Самодиагностика

Отображение на дисплее блока кода ошибки или неисправности.



Защита сервисных вентилялей

Специальная крышка закрывает электрическую панель и сервисные вентили, выполняя защитную и эстетическую функции.



Простота чистки

Фронтальная панель кондиционера легко чистится, а жалюзийные заслонки легко отсоединяются без необходимости использования специальных инструментов.



Антикоррозийная защита Blue Fin

Специальное антикоррозийное покрытие Blue Fin теплообменника наружного блока. Цвет покрытия – синий кобальт.



Технология «Super Match»

Модели могут использоваться как в сплит так и в мультисплит комбинациях.



Скрытый LED-дисплей

Когда кондиционер выключен, LED-дисплей становится невидимым, сливаясь с лицевой панелью.

Условные обозначения



Дисплей «88»

Удобный, хорошо читаемый дисплей, на котором отображается уставка температуры в момент настройки и комнатная температура в процессе работы кондиционера.



Дренажный насос

Отвод конденсата осуществляется с помощью дренажного насоса, установленного внутри блока.



Общий запорный вентиль

В наружных блоках мультисплит — систем установлен общий запорный вентиль, что существенно упрощает монтаж и эксплуатацию.



Трехмерные жалюзи

Новая конструкция жалюзи с большим углом качания и широким воздушным потоком.



Подогрев дренажа наружного блока

Специальная конструкция нижней панели наружного блока с нагревателем защиты от замерзания и рядными отверстиями для дренажа позволяет предотвратить остановку блока в результате замерзания дренажной системы.



Подогрев картера компрессора

Специальная программа подогрева картера компрессора обеспечивает безаварийный запуск кондиционера даже в условиях низких температур.



Поддержание +10 °С в режиме обогрева

Для предотвращения слишком сильного снижения температуры в помещении в зимнее время кондиционер может поддерживать температуру на уровне +10 °С.



Электрический нагреватель

Оснащение наружного блока электрическим нагревателем для обеспечения оттаивания в зимнее время.



«Теплый» запуск

При запуске кондиционера в режиме обогрева или при переключении с режима охлаждения на обогрев, вентилятор внутреннего блока некоторое время работать не будет или будет работать на сверхнизкой скорости. Это предотвращает подачу холодного воздушного потока в помещении.



Блокировка кнопок пульта

Возможность блокировки кнопок пульта управления для предотвращения несанкционированного доступа (защита от детей).

Обозначения модельного ряда

Номенклатура моделей с хладагентом R410A

H SU 12 H LT 3 03 / R2 (DB)
1 2 3 4 5 6 7 8 9

- 1 Код торговой марки Haier
- 2 Тип кондиционера:
SU – настенная сплит-система
BU – кассетная сплит-система
DU – канальная сплит-система
CFU – универсальная сплит-система
PU – колонная сплит-система
- 3 Холодопроизводительность при стандартных условиях в тысячах BTU/h (например, 12 = 12000 BTU/h); 1000 BTU/h = 293 Вт; 1 Вт = 3,41 BTU/h
- 4 Режим работы:
H, R – охлаждение и обогрев
C, L – только охлаждение
- 5 Серия: NH, HF, EK...
- 6 Модификация: 0, 1, 2, 3
- 7 Электропитание: 03 – 1 фаза, 230 В
- 8 Хладагент: R2 – R410A
- 9 Тип компрессора:
— – неинверторная модель
(DB) – DC-инвертор

A S 09 T L 3 H R A
1 2 3 4 5 6 7 8 9

- 1 A – кондиционер воздуха
- 2 Тип блока:
S – внутренний блок настенного типа
B – внутренний блок кассетного типа
C – внутренний блок универсального типа (напольно-подпотолочный)
D – внутренний блок канального типа
E – внутренний блок скрытого напольного типа
P – внутренний блок колонного типа
F – внутренний блок напольного типа
U, V – наружный блок
- 3 Холодопроизводительность при стандартных условиях в тысячах BTU/h (например, 09 = 9000 BTU/h). Для наружных блоков AV производительность указывается в HP. 1000 BTU/h = 293 Вт; 1 Вт = 3,41 BTU/h; 1 HP = 2800 Вт
- 4 Серия: A, B, C...
- 5 Комбинация блоков:
A – сплит-система
S – серия Super Match
M – мультizonальная система MRV
- 6 Модификация
- 7 Режим работы:
E – охлаждение и обогрев, R410A
Q – охлаждение, R410A
H – охлаждение и обогрев, R32
- 8 Серия:
A-G – неинверторная модель
H-Q – AC-инвертор
R-Z – DC-инвертор
- 9 Электропитание:
A – 1 фаза, 230 В
B – 3 фазы, 400 В

Номенклатура моделей с хладагентом R32

AS 25 S2S D 1 FA
1 2 3 4 5 6

- 1 Тип кондиционера:
AS – настенная сплит-система
- 2 Холодопроизводительность при стандартных условиях в кВт × 10 (например, 25 = 2,5 кВт)
- 3 S2S – инверторная система SuperMatch II
- 4 Код серии продукта: D
- 5 Поколение: 1
- 6 Хладагент и электропитание:
FA – R32 / 1 фаза, 230 В

1U 25 S2P J 1 FA
1 2 3 4 5 6







- 1 Тип наружного блока:
1 – моносплит-система
2 – мультисплит-система
- 2 Холодопроизводительность при стандартных условиях в кВт × 10 (например, 25 = 2,5 кВт)
- 3 S2P – инверторная система SuperMatch II
- 4 Код корпуса наружного блока:
J – корпус 40 (910 × 390 × 619)
R – корпус 2P (898 × 340 × 697)
C – корпус PCM (780 × 270 × 540)
F – корпус 50 (810 × 288 × 680)
B – корпус 35 (780 × 245 × 540)
- 5 Поколение: 1
- 6 Хладагент и электропитание:
FA – R32 / 1 фаза, 230 В

Haier БЫТОВЫЕ СПЛИТ-СИСТЕМЫ



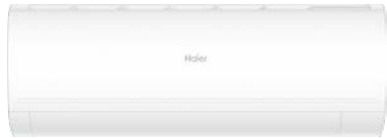

Модельный ряд

Класс	Серия	Пульт
	R32 Jade Super Match (инверторный компрессор)	 YR-HJ1
Премиум	R32 Flexis Super Match (инверторный компрессор)	 YR-HJ1
	R32 Coral Expert (-20 °C) (инверторный компрессор)	 YR-HFA
Бизнес	R410A Lightera On-Off (неинверторный компрессор)	 YR-HQ
	R32 Coral DC-Inverter (инверторный компрессор)	 YR-HFA
Базовый	R32 Coral On-Off (неинверторный компрессор)	 YR-HFA

7

9

12

18

24

>30

●
A+++ / A+++

●
A+++ / A+++

●
A++ / A++

●
A+++ / A++

●
A+++ / A++

●
A++ / A++

●
A++ / A+

●
A++ / A+

●
A++ / A+

●
A++ / A+

●
A++ / A+

●
A++ / A+

●
A / A

●
A / A

●
A / A

●
A / A

●
A / B

●
A / A

●
A / A

●
A / A

●
A / A

●
A / A

●
A++ / A+

●
A / A

●
A / A

●
A / A

●
A / A

●
A / A

●
A / A

Преимущества

























Преимущества	Jade Super Match			Flexis Super Match				Coral Expert -20 °C				
	9	12	18	9	12	18	24	7	9	12	18	24
Steri Clean 56 °C	●	●	●	●	●	●	●	●	●	●	●	●
Супер IFD-фильтр	●	●	●									
Датчик качества воздуха	●	●	●									
Функция Self Clean (наружный блок)	●	●	●					●	●	●	●	●
Функция Self Clean (внутренний блок)	●	●	●	●	●	●	●	●	●	●	●	●
Мощная УФ-лампа				LED	LED	LED	LED	LED	LED	LED	LED	LED
Nano-Aqua генератор				●	●	●	●					
Модуль O ₂ Fresh				○	○	○	○	○	○	○	○	○
Фильтр 3 в 1				●	●	●	●	●	●	●	●	●
Антибактериальный фильтр												
Ag+ покрытие теплообменника	●	●	●	●	●	●	●	●	●	●	●	●
Комфортный сон	●	●	●	●	●	●	●	●	●	●	●	●
Спиральный воздушный поток								●	●	●	●	●
Объемный воздушный поток	●	●	●	●	●	●	●	●	●	●	●	●
Максимальная длина воздушной струи	●	●	●	●	●	●	●	●	●	●	●	●
Интеллектуальный воздушный поток	●	●	●	●	●	●	●	●	●	●	●	●
Настраиваемый автоматический режим	●	●	●	●	●	●	●	●	●	●	●	●
Интенсивный режим TURBO / POWER	●	●	●	●	●	●	●	●	●	●	●	●
Точное поддержание температуры	●	●	●									
Функция «iFeel»	●	●	●	●	●	●	●	●	●	●	●	●
Экодатчик	●	●	●	●	●	●	●					
Wi-Fi управление	evo	evo	evo	evo	evo	evo	evo	evo	evo	evo	evo	evo
Карта доступа для отелей	●	●	●	●	●	●	●	●	●	●	●	●
Поддержка адаптера проводного пульта WK-B	●	●	●	●	●	●	●	●	●	●	●	●
Совместимость с YCS-A002	○	○	○	○	○	○	○	○	○	○	○	○

● Стандартно ○ Опционально

Lightera On-Off					Coral DC-Inverter						Coral On-Off					
7	9	12	18	24	7	9	12	18	24	30	7	9	12	18	24	33

									●	●	●					
					●	●	●	●	●	●						
●	●	●	●	●												
●	●	●	●	●												
○	○	○		○												
					●	●	●	●	●	●						
●	●	●	●	●							●	●	●	●	●	●
●	●	●	●	●	●	●	●	●	●	●	●	●	●	●	●	●
●	●	●	●	●	●	●	●	●	●	●	●	●	●	●	●	●
					●	●	●	●	●	●	●	●	●	●	●	●
●	●	●	●	●												
●	●	●	●	●	●	●	●	●	●	●	●	●	●	●	●	●
●	●	●	●	●	●	●	●	●	●	●	●	●	●	●	●	●
●	●	●	●	●	●	●	●	●	●	●	●	●	●	●	●	●
					●	●	●	●	●	●	●	●	●	●	●	●
○	○	○	○	○	evo	evo	evo	evo	evo	evo						
									●	●	●					
									●	●	●					
○	○	○	○	○			○	○	○	○				○	○	

Преимущества

Преимущества		Jade Super Match			Flexis Super Match				Coral Expert -20 °C				
		9	12	18	9	12	18	24	7	9	12	18	24
-25 °C (обогрев)		●	●	●									
-20 °C (обогрев)					●	●	●	●	●	●	●	●	●
-15 °C (обогрев)													
-10 °C (охлаждение)		●	●	●					●	●	●	●	●
-20 °C (охлаждение)					●	●	●	●					
Авторестарт		●	●	●	●	●	●	●	●	●	●	●	●
Защита компрессора		●	●	●	●	●	●	●	●	●	●	●	●
Энергопотребление в 1W в режиме ожидания		●	●	●									
24-часовой таймер		●	●	●	●	●	●	●	●	●	●	●	●
Широкий диапазон напряжения		●	●	●	●	●	●	●	●	●	●	●	●
Инверторный двигатель вентилятора		●	●	●	●	●	●	●	●	●	●	●	●
Интеллектуальное оттаивание		●	●	●	●	●	●	●	●	●	●	●	●
5 скоростей вентилятора внутреннего блока		●	●	●	●	●	●	●	●	●	●	●	●
7 скоростей вентилятора наружного блока		●	●	●	●	●	●	●	●	●	●	●	●
Фиксация внутреннего блока		●	●	●	●	●	●	●	●	●	●	●	●
Удобный монтаж		●	●	●	●	●	●	●					
2 стороны подвода труб		●	●	●	●	●	●	●	●	●	●	●	●
Самодиагностика		●	●	●	●	●	●	●	●	●	●	●	●
Защита сервисных вентиляй		●	●	●	●	●	●	●	●	●	●	●	●
Простота чистки		●	●	●	●	●	●	●	●	●	●	●	●
Антикоррозийная защита Blue Fin		●	●	●	●	●	●	●	●	●	●	●	●
Большой срок службы печатной платы		●	●	●	●	●	●	●	●	●	●	●	●
Технология «Super Match»		●	●	●	●	●	●	●					
Скрытый LED-дисплей		●	●	●	●	●	●	●	●	●	●	●	●

Jade Super Match

Работает
с Алисой



Ключевые преимущества



Функция
Self Clean
(внутренний блок)



Функция
Self Clean
(наружный блок)



Функция
Steri Clean 56 °C



Технология
«Super Match»



Функция
«iFeel»



Бесшумная
работа



Wi-Fi управление
(evo)



Объемный
воздушный поток



Профессиональная очистка воздуха (IFD фильтр)

Кондиционер + очиститель воздуха в одном устройстве. Датчик качества воздуха кондиционера анализирует концентрацию частиц более 2,5 мкм. Если воздух в помещении загрязнен, новейший IFD фильтр перемещается в зону воздушного потока. IFD фильтр – это пористый материал включающий более 8616 отверстий-пор улавливающих самые мелкие частицы. Если функция очистки активирована, на фильтре формируется статическое электричество, повышающее эффективность фильтрации.



Экодатчик

Экодатчик – интеллектуальный датчик позволяющий отслеживать положение людей в помещении, создавая наилучший комфорт и экономя до 36 % электроэнергии. Экодатчик обеспечивает комфортную подачу воздуха благодаря оперативному мониторингу атмосферы в комнате. Максимальный угол обнаружения составляет 120°, а дальность обнаружения – 8 м.



Работа при низких температурах

Благодаря использованию теплообменника увеличенного размера, специального компрессора, вентилятора повышенной мощности, а также подогреву поддона, данная модель способна работать на обогрев вплоть до -25 °C.



Jade Super Match

Комплектующие и аксессуары



Наружный блок



Пульт YR-HJ1



Супер IFD-фильтр



Встроенный Wi-Fi

Технические характеристики

Наименование модели	Внутренний блок		AS25S2SJ2FA-W AS25S2SJ2FA-G AS25S2SJ2FA-S	AS35S2SJ2FA-W AS35S2SJ2FA-G AS35S2SJ2FA-S	AS50S2SJ2FA-W AS50S2SJ2FA-G AS50S2SJ2FA-S
	Наружный блок		1U25MECFRA	1U35MECFRA	1U50JEC1FRA
Охлаждение					
Мощность, номинал (мин. - макс.), кВт		2,6 (1,0 - 4,0)		3,5 (1,0 - 4,0)	5,2 (1,4 - 6,0)
Энергоэффективность		SEER / EER		8,75 / 4,4	7,5 / 3,68
Класс сезонной энергоэффективности		A+++		A+++	A++
Потребляемая мощность, номинал (мин. - макс.), кВт		0,57 (0,3 - 1,25)		0,82 (0,3 - 1,35)	1,4 (0,3 - 2,1)
Рабочий ток, А		2,5		3,5	6,2
Гарантированный диапазон рабочих температур окружающего воздуха, °C		-10 - 43		-10 - 43	-20 - 43
Обогрев					
Мощность, номинал (мин. - макс.), кВт		3,2 (1,1 - 5,4)		4,2 (1,3 - 5,8)	6,0 (1,4 - 6,9)
Энергоэффективность		SCOP / COP		5,1 / 4,7	4,6 / 4,0
Класс сезонной энергоэффективности		A+++		A+++	A++
Потребляемая мощность, номинал (мин. - макс.), кВт		0,66 (0,3 - 1,85)		0,89 (0,3 - 1,85)	1,5 (0,3 - 2,5)
Рабочий ток, А		3		4	6,6
Гарантированный диапазон рабочих температур окружающего воздуха, °C		-25 - 24		-25 - 24	-25 - 24
Параметры сети электропитания		Ф / В / Гц		1 / 230 / 50	
		Подключение		наружный блок	
Внутренний блок					
Размеры блока (Ш × Г × В), мм		Без упаковки		923 × 215 × 320	
		В упаковке		1032 × 318 × 418	
Вес, кг		Без упаковки		12	
		В упаковке		15,2	
Расход воздуха (высокая скорость), м³/час		550		600	900
Уровень звукового давления (выс. / средн. / низк. / сверхнизк. скорость), дБ(А)		36 / 32 / 29 / 15		37 / 33 / 30 / 16	41 / 37 / 33 / 28
Пульт управления		YR-HJ1 / Поддержка адаптера проводного пульта WK-B (приобретается отдельно)			
Наружный блок					
Производитель компрессора		Panasonic		Panasonic	HIGHLY
Размеры блока (Ш × Г × В), мм		Без упаковки		860 × 313 × 550	
		В упаковке		902 × 375 × 614	
Вес, кг		Без упаковки		29,8	
		В упаковке		33,6	
Уровень звукового давления (выс. скорость), дБ(А)		48		49	50
Тип хладагента		R32			
Заводская заправка хладагента, кг		0,74		0,74	1,1
Трубопроводы хладагента		Диаметр жидкост. трубы, мм		6,35	
		Диаметр газовой трубы, мм		9,52	
		Макс. длина / перепад высот, м		20 / 10	
		Макс. длина трубопроводов без дополнительной заправки, м		7	
		Дополнительная заправка, г/м		20	

Flexis Super Match

Работает
с Алисой



Ключевые преимущества



Функция
«iFeel»



Функция
Steri Clean 56 °C



Функция
Self Clean
(внутренний блок)



Технология
«Super Match»



Удобный
монтаж



Wi-Fi управление
(evo)



Поддержка адап-
тера проводного
пульты WK-B



Объемный
воздушный поток



УФ-лампа нового поколения

Модуль UVC состоит из двух светодиодных УФ-ламп, генерирующих УФ-свет длиной 275 нм. Средняя степень очистки может достигать 91,47 %. В данной модели используется светодиодная технология нового поколения, с более широким УФ-диапазоном и более длительным сроком эксплуатации.



Экодатчик

Экодатчик – интеллектуальный датчик позволяющий отслеживать положение людей в помещении, создавая наилучший комфорт и экономя до 36 % электроэнергии. Экодатчик обеспечивает комфортную подачу воздуха благодаря оперативному мониторингу атмосферы в комнате. Максимальный угол обнаружения составляет 120°, а дальность обнаружения – 8 м.



Тепловой насос, работа до -20 °C на обогрев

Благодаря использованию теплообменника увеличенного размера, специального компрессора, вентилятора повышенной мощности, а также подогрева поддона, данная модель способна работать на обогрев вплоть до -20 °C.

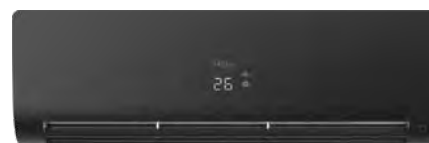

Flexis Super Match

Комплектующие и аксессуары



Наружный блок



Пульт YR-HJ1



УФ-лампа (LED)



Фильтр 3 в 1



Приток свежего воздуха O₂ Fresh (опция)



Nano-Aqua генератор



Встроенный Wi-Fi

Технические характеристики

Наименование модели	Внутренний блок		AS25S2SF2FA-W AS25S2SF2FA-B AS25S2SF2FA-G	AS35S2SF2FA-W AS35S2SF2FA-B AS35S2SF2FA-G	AS50S2SF2FA-W AS50S2SF2FA-B AS50S2SF2FA-G	AS70S2SF2FA-W AS70S2SF2FA-B AS70S2SF2FA-G	
	Наружный блок		1U25S2SM3FA	1U35S2SM3FA	1U50S2SJ3FA	1U70S2SJ2FA	
Охлаждение							
Мощность, номинал (мин. - макс.), кВт		2,6 (0,8 - 3,2)		3,5 (1,0 - 4,0)	5,2 (1,4 - 6,0)	7,0 (2,2 - 7,5)	
Энергоэффективность		SEER / EER		8,5 / 4,0	7,2 / 3,6	7,1 / 3,23	
Класс сезонной энергоэффективности		A+++		A+++	A++	A++	
Потребляемая мощность, номинал (мин. - макс.), кВт		0,65 (0,2 - 1,5)		0,875 (0,3 - 1,5)	1,44 (0,5 - 2,0)	2,17 (0,7 - 2,5)	
Рабочий ток, А		2,9		4,3	6,6	9,6	
Гарантированный диапазон рабочих температур окружающего воздуха, °С		-20 - 43		-20 - 43	-20 - 43	-20 - 43	
Обогрев							
Мощность, номинал (мин. - макс.), кВт		3,2 (0,8 - 4,2)		4,2 (1,0 - 5,2)	6,0 (1,4 - 6,9)	8,0 (2,4 - 8,5)	
Энергоэффективность		SCOP / COP		4,6 / 4,0	4,6 / 3,81	4,0 / 3,71	
Класс сезонной энергоэффективности		A++		A++	A++	A+	
Потребляемая мощность, номинал (мин. - макс.), кВт		0,8 (0,3 - 1,6)		1,1 (0,5 - 1,6)	1,5 (0,5 - 2,35)	2,16 (0,7 - 2,9)	
Рабочий ток, А		3,6		5	6,82	9,6	
Гарантированный диапазон рабочих температур окружающего воздуха, °С		-20 - 24		-20 - 24	-20 - 24	-20 - 24	
Параметры сети электропитания		Ф / В / Гц		1 / 230 / 50	1 / 230 / 50	1 / 230 / 50	
		Подключение		наружный блок	наружный блок	наружный блок	наружный блок
Внутренний блок							
Размеры блока (Ш × Г × В), мм		Без упаковки		870 × 197 × 300 866 × 196 × 301 (G)	870 × 197 × 300 866 × 196 × 301 (G)	1009 × 225 × 323 1009 × 223 × 327 (G)	1126 × 230 × 337
		В упаковке		952 × 283 × 389	952 × 283 × 389	1100 × 314 × 420	1202 × 319 × 432
Вес, кг		Без упаковки		9,5	9,5	12	15,2
		В упаковке		12	12	15	18,2
Расход воздуха (высокая скорость), м ³ /час		600		650	900	1100	
Уровень звукового давления (выс. / средн. / низк. / сверхнизк. скорость), дБ(A)		38 / 32 / 25 / 16		39 / 33 / 26 / 17	45 / 41 / 37 / 28	47 / 43 / 37 / 33	
Пульт управления		YR-HJ1 / Поддержка адаптера проводного пульта WK-B (приобретается отдельно)					
Наружный блок							
Производитель компрессора		HIGHLY		HIGHLY	HIGHLY	Mitsubishi	
Размеры блока (Ш × Г × В), мм		Без упаковки		860 × 313 × 553	860 × 313 × 553	890 × 329 × 643	985 × 369 × 697
		В упаковке		902 × 375 × 614	902 × 375 × 614	940 × 390 × 697	1046 × 460 × 780
Вес, кг		Без упаковки		27,6	30	36,5	49
		В упаковке		30,4	32,9	38,5	52
Уровень звукового давления (выс. скорость), дБ(A)		47		48	50	57	
Тип хладагента		R32					
Заводская заправка хладагента, кг		0,63		0,78	1,1	1,3	
Трубопроводы хладагента		Диаметр жидкост. трубы, мм		6,35	6,35	6,35	9,52
		Диаметр газовой трубы, мм		9,52	9,52	12,7	15,88
		Макс. длина / перепад высот, м		20 / 10	20 / 10	25 / 15	50 / 30
		Макс. длина трубопроводов без дополнительной заправки, м		7	7	7	5
		Дополнительная заправка, г/м		20	20	20	50

Coral Expert -20 °C

Работает
с Алисой



Ключевые преимущества



Функция
«iFeel»



Функция
Self Clean
(внутренний блок)



Функция
Self Clean
(наружный блок)



Спиральный
воздушный поток



Wi-Fi управление
(evo)



Широкий
диапазон
напряжения



Поддержка адап-
тера проводного
пульты WK-B



Объемный
воздушный поток



УФ-лампа нового поколения

Модуль UVC состоит из двух светодиодных УФ-ламп, генерирующих УФ-свет длиной 275 нм. Средняя степень очистки может достигать 91,47 %. В данной модели используется светодиодная технология нового поколения, с более широким УФ-диапазоном и более длительным сроком эксплуатации.



Тепловой насос, работа до -20 °C на обогрев

Благодаря использованию теплообменника увеличенного размера, специального компрессора, вентилятора повышенной мощности, а также подогрева поддона, данная модель способна работать на обогрев вплоть до -20 °C.



Steri-Clean 56 °C

После проведения процедуры самоочистки Self Clean автоматически запускается процесс стерилизации. Теплообменник принудительно осушается, и с помощью интеллектуального контроля температуры и регулировки частоты вращения вентилятора, температура на теплообменнике достигает 56 °C и сохраняется в течение 30 минут после активации. Благодаря применению данной технологии вся внутренняя часть внутреннего блока сплит-системы стерилизуется, а находящиеся внутри вирусы и микроорганизмы погибают.

Coral Expert -20 °C

Комплектующие и аксессуары



Наружный блок



Пульт YR-HFA
(русифицированный)



УФ-лампа (LED)

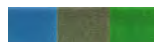

Фильтр 3 в 1



Приток свежего воздуха
O₂ Fresh (опция)



Встроенный Wi-Fi

Технические характеристики

Наименование модели	Внутренний блок	AS20PHP2HRA	AS25PHP2HRA	AS35PHP2HRA	AS50PHP2HRA	AS70PHP2HRA
	Наружный блок	1U20PHP1FRA	1U25PHP1FRA	1U35PHP1FRA	1U50PHP1FRA	1U70PHP1FRA
Охлаждение						
Мощность, номинал (мин. ~ макс.), кВт		2,3 (0,8 ~ 3,0)	2,6 (0,8 ~ 3,0)	3,5 (0,8 ~ 3,6)	5,0 (1,3 ~ 5,8)	6,8 (2,2 ~ 8,5)
Энергоэффективность	SEER / EER	6,1 / 3,23	6,1 / 3,23	6,1 / 3,23	6,1 / 3,23	6,8 / 3,23
Класс сезонной энергоэффективности		A++	A++	A++	A++	A++
Потребляемая мощность, номинал (мин. ~ макс.), кВт		0,71 (0,3 ~ 1,2)	0,8 (0,3 ~ 1,2)	1,08 (0,3 ~ 1,6)	1,55 (0,4 ~ 2,0)	2,11 (0,7 ~ 2,9)
Рабочий ток, А		3,2	3,6	4,9	7	9,2
Гарантированный диапазон рабочих температур окружающего воздуха, °C		-10 ~ 43	-10 ~ 43	-10 ~ 43	-10 ~ 43	-10 ~ 43
Обогрев						
Мощность, номинал (мин. ~ макс.), кВт		2,4 (0,8 ~ 3,2)	2,8 (0,8 ~ 3,2)	3,5 (0,8 ~ 4,2)	5,2 (1,4 ~ 6,0)	6,8 (2,4 ~ 9,5)
Энергоэффективность	SCOP / COP	4,0 / 3,71	4,0 / 3,71	4,0 / 3,71	4,0 / 3,71	4,0 / 3,71
Класс сезонной энергоэффективности		A+	A+	A+	A+	A+
Потребляемая мощность, номинал (мин. ~ макс.), кВт		0,646 (0,3 ~ 1,4)	0,75 (0,3 ~ 1,4)	0,94 (0,3 ~ 1,6)	1,4 (0,52 ~ 2,5)	1,83 (0,6 ~ 2,9)
Рабочий ток, А		2,9	3,4	4,2	6,3	8
Гарантированный диапазон рабочих температур окружающего воздуха, °C		-20 ~ 24	-20 ~ 24	-20 ~ 24	-20 ~ 24	-20 ~ 24
Параметры сети электропитания	Ф / В / Гц	1 / 230 / 50	1 / 230 / 50	1 / 230 / 50	1 / 230 / 50	1 / 230 / 50
	Подключение	наружный блок	наружный блок	наружный блок	наружный блок	наружный блок
Внутренний блок						
Размеры блока (Ш × Г × В), мм	Без упаковки	805 × 230 × 337	805 × 230 × 337	805 × 230 × 337	1009 × 220 × 320	1009 × 220 × 320
	В упаковке	874 × 270 × 363	874 × 270 × 363	874 × 270 × 363	1050 × 301 × 397	1050 × 301 × 397
Вес, кг	Без упаковки	8,3	8,3	8,3	11,6	11,6
	В упаковке	10,5	10,5	10,5	14,4	14,4
Расход воздуха (высокая скорость), м ³ /час		550	550	600	900	1100
Уровень звукового давления (выс. / средн. / низк. / сверхнизк. скорость), дБ(А)		37 / 32 / 28 / 18	37 / 32 / 28 / 18	37 / 33 / 29 / 19	44 / 40 / 35 / 28	47 / 45 / 37 / 29
Пульт управления		YR-HFA				
Наружный блок						
Производитель компрессора		HIGHLY	HIGHLY	HIGHLY	HIGHLY	Mitsubishi
Размеры блока (Ш × Г × В), мм	Без упаковки	764 × 269 × 544	764 × 269 × 544	764 × 269 × 544	860 × 313 × 553	960 × 374 × 705
	В упаковке	819 × 320 × 592	819 × 320 × 592	819 × 320 × 592	902 × 375 × 614	1046 × 460 × 780
Вес, кг	Без упаковки	22,8	22,8	23,5	32,7	44
	В упаковке	25,3	25,3	26	36,5	48
Уровень звукового давления (выс. скорость), дБ(А)		49	49	50	53	53
Тип хладагента		R32				
Заводская заправка хладагента, кг		0,52	0,52	0,53	0,9	1,1
Трубопроводы хладагента	Диаметр жидкост. трубы, мм	6,35	6,35	6,35	6,35	6,35
	Диаметр газовой трубы, мм	9,52	9,52	9,52	12,7	12,7
	Макс. длина / перепад высот, м	20 / 10	20 / 10	20 / 10	25 / 15	25 / 15
	Макс. длина трубопроводов без дополнительной заправки, м	5	5	5	7	7
	Дополнительная заправка, г/м	20	20	20	20	20

Lightera On-Off



Ключевые преимущества



Объемный
воздушный поток



Wi-Fi управление
(опция)



Модуль
O₂ Fresh
(опция)



Интенсивный
режим TURBO /
POWER



Защита
компрессора



Интеллектуаль-
ный воздушный
поток



Широкий
диапазон
напряжения



Совместимость
с YCJ-A002



Модуль O₂ Fresh (опция)

Обеспечивая вентиляцию, модуль O₂ Fresh гарантирует приток свежего воздуха в помещение. Объем подачи составляет 30 м³/час. Модуль O₂ Fresh устанавливается на наружный блок или крепится к стене рядом с ним. Питание поступает от платы внутреннего блока. Устройство начинает работу при запуске функции O₂ Fresh с помощью пульта ДУ. Внутренний двигатель нагнетает через фильтр наружный воздух в помещение (кроме модели 18K).



Мощная УФ-лампа

Мощная УФ-лампа формирует лучи длиной 254 нм. Функция предполагает эффективное воздействие, обеззараживание и дезинфекцию помещений. Технология является наиболее эффективной защитой от бактерий.



Nano-Aqua генератор

Nano-Aqua генератор создает отрицательно заряженные микро-радикалы воды, эффективно уничтожающие бактерии путем соединения с белком на поверхности и изменением его структуры.



Lightera On-Off

Комплектующие и аксессуары



Наружный блок



Пульт YR-HQ
(русифицированный)



УФ-лампа



Угольный / Анти-
бактериальный
фильтр



Приток свежего воздуха
O₂ Fresh (опция)**



Nano-Aqua генератор

Технические характеристики

Наименование модели	Внутренний блок		HSU-07HNF303/R2-W HSU-07HNF303/R2-G HSU-07HNF203/R2-B	HSU-09HNF303/R2-W HSU-09HNF303/R2-G HSU-09HNF203/R2-B	HSU-12HNF303/R2-W HSU-12HNF303/R2-G HSU-12HNF203/R2-B	HSU-18HNF303/R2-W HSU-18HNF303/R2-G HSU-18HNF203/R2-B	HSU-24HNF203/R2-W HSU-24HNF203/R2-G* HSU-24HNF203/R2-B
	Наружный блок		HSU-07HUN403/R2	HSU-09HUN203/R2	HSU-12HUN203/R2	HSU-18HUN303/R2	HSU-24HUN303/R2
Охлаждение							
Мощность, номинал (мин. ~ макс.), кВт			2,1	2,6	3,3	5,1	7,1
Энергоэффективность	EER		3,21	3,25	3,22	3,21	3,21
Класс сезонной энергоэффективности			A	A	A	A	A
Потребляемая мощность, номинал (мин. ~ макс.), кВт			0,655	0,8	1,025	1,59	2,212
Рабочий ток, А			2,9	3,6	4,5	6,9	10,2
Гарантированный диапазон рабочих температур окружающего воздуха, °C			18 ~ 43	18 ~ 43	18 ~ 43	18 ~ 43	18 ~ 43
Обогрев							
Мощность, номинал (мин. ~ макс.), кВт			2,1	2,6	3,5	5,1	7,2
Энергоэффективность	COP		3,62	3,71	3,62	3,62	3,41
Класс сезонной энергоэффективности			A	A	A	A	B
Потребляемая мощность, номинал (мин. ~ макс.), кВт			0,58	0,7	0,965	1,41	2,112
Рабочий ток, А			2,5	3,2	4	6,2	9,8
Гарантированный диапазон рабочих температур окружающего воздуха, °C			-7 ~ 24	-7 ~ 24	-7 ~ 24	-7 ~ 24	-7 ~ 24
Параметры сети электропитания	Ф / В / Гц		1 / 230 / 50	1 / 230 / 50	1 / 230 / 50	1 / 230 / 50	1 / 230 / 50
	Подключение		внутренний блок	внутренний блок	внутренний блок	внутренний блок	наружный блок
Внутренний блок							
Размеры блока (Ш × Г × В), мм	Без упаковки		810 × 204 × 280	810 × 204 × 280	855 × 204 × 335	997 × 235 × 322	1126 × 248 × 336
	В упаковке		909 × 279 × 355	909 × 279 × 355	954 × 279 × 355	1085 × 329 × 403	1206 × 342 × 418
Вес, кг	Без упаковки		9,6	9,7	10,2	13,4	15,9
	В упаковке		11,9	12	12,5	15,5	19
Расход воздуха (высокая скорость), м ³ /час			450	500	600	900	1200
Уровень звукового давления (выс. / средн. / низк. / сверхнизк. скорость), дБ(А)			35 / 33 / 31 / 23	35 / 33 / 31 / 23	37 / 34 / 32 / 26	44 / 40 / 37 / 31	48 / 45 / 42 / 35
Пульт управления			YR-HQ				
Наружный блок							
Производитель компрессора			QingAn	QingAn	QingAn	Mitsubishi	HIGHLY
Размеры блока (Ш × Г × В), мм	Без упаковки		696 × 256 × 432	696 × 256 × 432	696 × 256 × 432	856 × 275 × 540	986 × 365 × 697
	В упаковке		807 × 314 × 485	807 × 314 × 485	807 × 314 × 485	920 × 351 × 620	1046 × 460 × 780
Вес, кг	Без упаковки		22	25,6	27	35,2	57
	В упаковке		24,6	28,2	29	39,2	62
Уровень звукового давления (выс. скорость), дБ(А)			50	52	53	54	55
Тип хладагента			R410A				
Заводская заправка хладагента, кг			0,48	0,68	0,73	1,3	1,65
Трубопроводы хладагента	Диаметр жидкост. трубы, мм		6,35	6,35	6,35	6,35	6,35
	Диаметр газовой трубы, мм		9,52	9,52	9,52	12,7	15,88
	Макс. длина / перепад высот, м		15 / 10	15 / 10	15 / 10	25 / 15	25 / 15
	Макс. длина трубопроводов без дополнительной заправки, м		7	7	7	7	7
	Дополнительная заправка, г/м		20	20	20	20	20

* HSU-24HNF203/R2-G – окрашена только передняя панель. ** кроме моделей HSU-18HNF303/R2

Coral DC-Inverter

Работает
с Алисой



Ключевые преимущества



Работа на
обогрев -15 °C



Антикоррозийная
защита Blue Fin



Широкий
диапазон
напряжения



Комфортный
сон



Интеллектуальный
воздушный
поток



Интенсивный
режим TURBO /
POWER



Максимальная
длина воздушной
струи



Функция
«iFeel»



«Self Clean».

Идеальная гигиена теплообменника кондиционера

Иновационная технология очистки предполагает удаление микробов, бактерий, грибка и других вредных микроорганизмов, со временем накапливающихся на поверхности теплообменника с помощью процесса терморасширения. После активации функции очистки, кондиционер намораживает небольшой слой инея на теплообменнике. Затем, при оттаивании жидкость выталкивается вместе с грязью, очищая теплообменник. Данная функция предусмотрена во внутреннем блоке, а также наружном блоке только для моделей 7-9-12K.



Спиральный воздушный поток

Благодаря особому спиральному дизайну формируется восходящий поток. Таким образом холодный воздух не попадает на человека, а распределение температуры в помещении становится более равномерным.



Wi-Fi управление (evo)

Технология дает возможность, находясь на значительном расстоянии от места установки климатического оборудования, включать или выключать, изменять режим работы или устанавливать необходимую температуру воздуха в помещениях. Таким образом, к моменту приезда домой или в офис, параметры воздушной среды в кондиционируемых помещениях будут соответствовать требуемым условиям.

Coral DC-Inverter

Комплектующие и аксессуары



Наружный блок



Пульт YR-HFA
(русифицированный)



Фильтр 3 в 1



Встроенный Wi-Fi

Технические характеристики

Наименование модели	Внутренний блок	AS20HPL1HRA	AS25HPL1HRA	AS35HPL1HRA	AS50HPL1HRA	AS70HPL1HRA	AS100HPL1HRA
	Наружный блок	1U20HPL1FRA	1U25HPL1FRA	1U35HPL1FRA	1U50HPL1FRA	1U70HPL1FRA	1U105S2S2FA
Охлаждение							
Мощность, номинал (мин. ~ макс.), кВт		2,05 (1,0 ~ 2,6)	2,7 (1,2 ~ 3,0)	3,4 (1,0 ~ 3,6)	4,8 (1,2 ~ 5,1)	6,5 (2,1 ~ 6,8)	9 (2,5 ~ 10)
Энергоэффективность	EER	3,21	3,21	3,21	3,21	3,21	3,21
Класс сезонной энергоэффективности		A	A	A	A	A	A++
Потребляемая мощность, номинал (мин. ~ макс.), кВт		0,64 (0,4 ~ 0,85)	0,84 (0,4 ~ 1,0)	1,06 (0,4 ~ 1,4)	1,495	2,025	2,8 (0,8 ~ 3,7)
Рабочий ток, А		2,78	3,45	4,33	6,23	9,2	13,6
Гарантированный диапазон рабочих температур окружающего воздуха, °С		18 ~ 43	18 ~ 43	18 ~ 43	18 ~ 43	18 ~ 43	-20 ~ 43
Обогрев							
Мощность, номинал (мин. ~ макс.), кВт		2,1 (1,1 ~ 2,7)	2,9 (0,9 ~ 3,2)	3,4 (1,4 ~ 3,9)	4,8 (1,2 ~ 5,1)	6,4 (2,2 ~ 7,0)	9,5 (3 ~ 10,5)
Энергоэффективность	COP	3,61	3,61	3,61	3,61	3,61	3,71
Класс сезонной энергоэффективности		A	A	A	A	A	A+
Потребляемая мощность, номинал (мин. ~ макс.), кВт		0,58 (0,4 ~ 0,75)	0,804 (0,5 ~ 0,9)	0,94 (0,5 ~ 1,4)	1,33	1,88	2,56 (0,8 ~ 4,0)
Рабочий ток, А		2,53	3,25	4	5,8	8,5	11,6
Гарантированный диапазон рабочих температур окружающего воздуха, °С		-15 ~ 24	-15 ~ 24	-15 ~ 24	-15 ~ 24	-15 ~ 24	-20 ~ 24
Параметры сети электропитания	Ф / В / Гц	1 / 230 / 50	1 / 230 / 50	1 / 230 / 50	1 / 230 / 50	1 / 230 / 50	1 / 230 / 50
	Подключение	внутренний блок	внутренний блок	внутренний блок	наружный блок	наружный блок	наружный блок
Внутренний блок							
Размеры блока (Ш × Г × В), мм	Без упаковки	700 × 190 × 265	700 × 190 × 265	700 × 190 × 265	805 × 200 × 290	975 × 220 × 320	1342 × 275 × 365
	В упаковке	770 × 270 × 325	770 × 270 × 325	770 × 270 × 325	874 × 270 × 363	1050 × 301 × 397	1418 × 402 × 478
Вес, кг	Без упаковки	7,3	7,3	7,3	8,7	11,6	21
	В упаковке	8,9	8,9	9	10,3	14,4	25,5
Расход воздуха (высокая скорость), м³/час		450	450	500	700	1000	1300
Уровень звукового давления (выс. / средн. / низк. / сверхнизк. скорость), дБ(А)		36 / 33 / 32 / 22	36 / 33 / 31 / 23	38 / 34 / 31 / 23	44 / 40 / 35 / 28	47 / 45 / 37 / 29	48 / 44 / 40 / 36
Пульт управления		YR-HFA					
Наружный блок							
Производитель компрессора		QingAn	QingAn	HIGHLY	SANYO	HIGHLY	Mitsubishi
Размеры блока (Ш × Г × В), мм	Без упаковки	696 × 281 × 432	696 × 281 × 432	764 × 269 × 544	860 × 313 × 553	860 × 313 × 553	1020 × 404 × 760
	В упаковке	807 × 314 × 485	807 × 314 × 485	819 × 320 × 592	902 × 375 × 614	902 × 375 × 614	1036 × 478 × 820
Вес, кг	Без упаковки	19,8	19,9	22,9	29,2	32,7	60
	В упаковке	22,5	23	25	32,1	36,5	65
Уровень звукового давления (выс. скорость), дБ(А)		52	52	52	54	57	60
Тип хладагента		R32					
Заводская заправка хладагента, кг		0,34	0,36	0,55	0,68	0,9	1,7
Трубопроводы хладагента	Диаметр жидкост. трубы, мм	6,35	6,35	6,35	6,35	6,35	9,52
	Диаметр газовой трубы, мм	9,52	9,52	9,52	12,7	12,7	15,88
	Макс. длина / перепад высот, м	15 / 10	15 / 10	15 / 10	20 / 10	25 / 15	50 / 30
	Макс. длина трубопроводов без дополнительной заправки, м	7	7	7	7	7	7
	Дополнительная заправка, г/м	20	20	20	20	20	45

Coral On-Off



Ключевые преимущества



Интеллектуальный
воздушный
поток



Комфортный
сон



Антикоррозийная
защита Blue Fin



Максимальная
длина воздушной
струи



Авторестарт



Функция
«iFeel»



Широкий
диапазон
напряжения



24-часовой
таймер



Функция «iFeel»

При активации функции iFEEL кондиционер использует для управления своей работой датчик температуры находящийся в пульте управления, а не во внутреннем блоке. Это позволяет оптимизировать его работу для обеспечения комфорта именно в той части комнаты, где находится пользователь.



Спиральный воздушный поток

Благодаря особому спиральному дизайну формируется восходящий поток. Таким образом холодный воздух не попадает на человека, а распределение температуры в помещении становится более равномерным.



Сверхтихая работа

Уровень шума при работе кондиционера на сверхнизкой скорости составляет всего 22 дБ(А) (для моделей 7, 9).

Coral On-Off

Комплектующие и аксессуары



Наружный блок



Пульт YR-HFA
(русифицированный)



Антибактериальный
фильтр

Технические характеристики

Наименование модели	Внутренний блок	HSU-07HPL103/ R3(IN)	HSU-09HPL103/ R3(IN)	HSU-12HPL103/ R3(IN)	HSU-18HPL103/ R3(IN)	HSU-24HPL103/ R3(IN)	HSU-33HPL103/ R3(IN)
	Наружный блок	HSU-07HPL03/ R3(OUT)	HSU-09HPL03/ R3(OUT)	HSU-12HPL03/ R3(OUT)	HSU-18HPL03/ R3(OUT)	HSU-24HPL03/ R3(OUT)	HSU-33HPL03/ R3(OUT)
Охлаждение							
Мощность, номинал (мин. ~ макс.), кВт		2,1	2,5	3,4	5,2	6,8	9,7
Энергоэффективность	EER	3,22	3,21	3,21	3,21	3,21	3,21
Класс сезонной энергоэффективности		A	A	A	A	A	A
Потребляемая мощность, номинал (мин. ~ макс.), кВт		0,65	0,775	1,06	1,62	2,12	3,02
Рабочий ток, А		2,8	3,4	4,6	7	9,2	13,9
Гарантированный диапазон рабочих температур окружающего воздуха, °С		18 – 43	18 – 43	18 – 43	18 – 43	18 – 43	18 – 43
Обогрев							
Мощность, номинал (мин. ~ макс.), кВт		2,2	2,5	3,5	5,4	7,1	10,1
Энергоэффективность	COP	3,63	3,61	3,61	3,61	3,61	3,61
Класс сезонной энергоэффективности		A	A	A	A	A	A
Потребляемая мощность, номинал (мин. ~ макс.), кВт		0,605	0,69	0,97	1,495	1,965	2,8
Рабочий ток, А		2,6	3	4,2	6,5	8,5	12,9
Гарантированный диапазон рабочих температур окружающего воздуха, °С		-7 – 24	-7 – 24	-7 – 24	-7 – 24	-7 – 24	-7 – 24
Параметры сети электропитания	Ф / В / Гц	1 / 230 / 50	1 / 230 / 50	1 / 230 / 50	1 / 230 / 50	1 / 230 / 50	1 / 230 / 50
	Подключение	внутренний блок	внутренний блок	внутренний блок	внутренний блок	наружный блок	наружный блок
Внутренний блок							
Размеры блока (Ш × Г × В), мм	Без упаковки	700 × 190 × 265	700 × 190 × 265	805 × 200 × 290	975 × 220 × 320	975 × 220 × 320	1376 × 275 × 365
	В упаковке	771 × 273 × 341	771 × 273 × 341	874 × 270 × 363	1050 × 301 × 397	1050 × 301 × 397	1418 × 391 × 478
Вес, кг	Без упаковки	7,1	7,3	9,2	11,6	11,6	21
	В упаковке	8,9	9	11,5	14,4	14,4	25
Расход воздуха (высокая скорость), м³/час		400	450	600	900	1000	1650
Уровень звукового давления (выс. / средн. / низк. / сверхнизк. скорость), дБ(А)		36 / 33 / 31 / 22	36 / 33 / 31 / 23	37 / 34 / 32 / 27	44 / 40 / 37 / 31	48 / 45 / 42 / 32	51 / 47 / 45
Пульт управления		YR-HFA					
Наружный блок							
Производитель компрессора		Rechi	Rechi	Rechi	Rechi	Rechi	HIGHLY
Размеры блока (Ш × Г × В), мм	Без упаковки	696 × 256 × 432	696 × 256 × 432	696 × 256 × 432	860 × 313 × 553	986 × 369 × 697	1024 × 404 × 810
	В упаковке	807 × 314 × 485	807 × 314 × 485	807 × 314 × 485	902 × 375 × 614	1046 × 460 × 780	1090 × 475 × 895
Вес, кг	Без упаковки	20,9	22,4	26	35,5	55,2	70
	В упаковке	22,5	24	28,3	40	60	74
Уровень звукового давления (выс. скорость), дБ(А)		49	54	54	54	55	60
Тип хладагента		R32					R410A
Заводская заправка хладагента, кг		0,38	0,56	0,68	1,03	1,3	2,65
Трубопроводы хладагента	Диаметр жидкост. трубы, мм	6,35	6,35	6,35	6,35	6,35	9,52
	Диаметр газовой трубы, мм	9,52	9,52	9,52	12,7	15,88	15,88
	Макс. длина / перепад высот, м	15 / 10	15 / 10	15 / 10	25 / 15	25 / 15	25 / 15
	Макс. длина трубопроводов без дополнительной заправки, м	7	7	7	7	7	5
	Дополнительная заправка, г/м	20	20	20	20	20	20

Leader-A



Ключевые преимущества



Комфортный сон



24-часовой таймер



Широкий диапазон напряжения



Защита компрессора



Антикоррозийная защита Blue Fin



Авторестарт



Интенсивный режим TURBO / POWER



Интеллектуальное оттаивание



-30 °C заводской низкотемпературный комплект

Кондиционер адаптирован для работы при низких температурах наружного воздуха в режиме охлаждения (-30 °C).



Согласователь работы кондиционеров – YCJ-A002 (опция)

Опционально кондиционеры могут быть оснащены согласователем работы YCJ-A002, который позволяет координировать работу двух кондиционеров в режиме «Ведущий / Ведомый».



Поддержка адаптера проводного пульта WK-B

Адаптер WK-B позволяет использовать проводной пульт для управления сплит системой.

Leader-A

Комплектующие и аксессуары



Наружный блок



Пульт YR-HE
(русифицированный)



Опция:
Wi-Fi USB

Технические характеристики

Наименование модели	Внутренний блок	AS12TL5HRA-A	AS18TL5HRA-A	AS24TL5HRA-A
	Наружный блок	1U12TL5FRA-A	1U18TL5FRA-A	1U24TL5FRA-A
Охлаждение				
Мощность, номинал (мин. - макс.), кВт		3,2 (0,8 - 3,6)	4,8 (1,2 - 5,1)	6,5 (2,1 - 6,8)
Энергоэффективность	EER	3,21	3,21	3,21
Класс сезонной энергоэффективности		A	A	A
Потребляемая мощность, номинал (мин. - макс.), кВт		1	1,5	2,03
Гарантированный диапазон рабочих температур окружающего воздуха, °C		-30 - 43	-30 - 43	-30 - 43
Обогрев				
Мощность, номинал (мин. - макс.), кВт		3,4 (0,8 - 4,2)	4,8 (1,2 - 5,1)	6,8 (2,2 - 7,0)
Энергоэффективность	COP	3,61	3,61	3,61
Класс сезонной энергоэффективности		A	A	A
Потребляемая мощность, номинал (мин. - макс.), кВт		0,942	1,33	1,88
Гарантированный диапазон рабочих температур окружающего воздуха, °C		-30 - 24	-30 - 24	-30 - 24
Параметры сети электропитания	Ф / В / Гц	1 / 230 / 50	1 / 230 / 50	1 / 230 / 50
	Подключение	внутренний блок	наружный блок	наружный блок
Внутренний блок				
Размеры блока (Ш × Г × В), мм	Без упаковки	820 × 195 × 280	865 × 200 × 290	1008 × 225 × 318
	В упаковке	881 × 276 × 342	926 × 280 × 353	1085 × 329 × 403
Вес, кг	Без упаковки	8,2	8,7	11,6
	В упаковке	10,5	10,9	14,4
Расход воздуха (высокая скорость), м³/час		550	700	1100
Уровень звукового давления (выс. / средн. / низк. / сверхнизк. скорость), дБ(A)		38 / 34 / 29 / 20	44 / 40 / 35 / 28	49 / 44 / 38 / 33
Пульт управления		YR-HE / Поддержка адаптера проводного пульта WK-B (приобретается отдельно)		
Наружный блок				
Производитель компрессора		HIGHLY	SANYO	HIGHLY
Размеры блока (Ш × Г × В), мм	Без упаковки	700 × 245 × 544	800 × 275 × 553	800 × 275 × 553
	В упаковке	819 × 320 × 585	902 × 375 × 607	902 × 375 × 607
Вес, кг	Без упаковки	23,5	29,2	32,7
	В упаковке	26	32,1	36,5
Уровень звукового давления (выс. скорость), дБ(A)		50	54	57
Тип хладагента		R32		
Трубопроводы хладагента	Диаметр жидкост. трубы, мм	6,35	6,35	6,35
	Диаметр газовой трубы, мм	9,52	12,7	12,7
	Макс. длина / перепад высот, м	20 / 10	20 / 10	25 / 15
	Макс. длина трубопроводов без дополнительной заправки, м	5	7	7
	Дополнительная заправка, г/м	20	20	20

Coral Telecom



Ключевые преимущества



Спиральный
воздушный поток



24-часовой
таймер



Широкий
диапазон
напряжения



Защита
компрессора



Антикоррозийная
защита Blue Fin



Авторестарт



Интенсивный
режим TURBO /
POWER



Комфортный
сон



-40 °C низкотемпературный комплект (опция)

Возможна установка УЗП позволяющая использовать сплит систему при температуре наружного воздуха от +43 до -40 °C. Все адаптированное оборудование имеет высокую энергетическую эффективность класса «А» и имеет широкие возможности интеграции в существующие системы резервирования и внешнего управления.



Согласователь работы кондиционеров – YCS-A002 (опция)

Опционально кондиционеры могут быть оснащены согласователем работы YCS-A002, который позволяет координировать работу двух кондиционеров в режиме «Ведущий / Ведомый».

Coral Telecom

Комплектующие и аксессуары



Наружный блок



Пульт YR-HFA
(русифицированный)



Антибактериальный
фильтр



Согласователь работы двух
кондиционеров YCJ-A002
(приобретается отдельно)

Технические характеристики

Наименование модели	Внутренний блок	HSU-07HPT103/R3(IN)	HSU-09HPT103/R3(IN)	HSU-12HPL103/R3(IN)	HSU-18HPL103/R3(IN)	HSU-24HPL103/R3(IN)
	Наружный блок	HSU-07HPL03/R3(OUT)	HSU-09HPL03/R3(OUT)	HSU-12HPL03/R3(OUT)	HSU-18HPL03/R3(OUT)	HSU-24HPL03/R3(OUT)
Охлаждение						
Мощность, номинал (мин. ~ макс.), кВт		2,1	2,5	3,4	5,2	6,8
Энергоэффективность	EER	3,22	3,21	3,21	3,21	3,21
Класс сезонной энергоэффективности		A	A	A	A	A
Потребляемая мощность, номинал (мин. ~ макс.), кВт		0,65	0,775	1,06	1,62	2,12
Рабочий ток, А		2,8	3,4	4,6	7	9,2
Гарантированный диапазон рабочих температур окружающего воздуха, °С		18 - 43	18 - 43	18 - 43	18 - 43	18 - 43
Обогрев						
Мощность, номинал (мин. ~ макс.), кВт		2,2	2,5	3,5	5,4	7,1
Энергоэффективность	COP	3,63	3,61	3,61	3,61	3,61
Класс сезонной энергоэффективности		A	A	A	A	A
Потребляемая мощность, номинал (мин. ~ макс.), кВт		0,605	0,69	0,97	1,495	1,965
Рабочий ток, А		2,6	3	4,2	6,5	8,5
Гарантированный диапазон рабочих температур окружающего воздуха, °С		-7 - 24	-7 - 24	-7 - 24	-7 - 24	-7 - 24
Параметры сети электропитания	Ф / В / Гц	1 / 230 / 50	1 / 230 / 50	1 / 230 / 50	1 / 230 / 50	1 / 230 / 50
	Подключение	внутренний блок	внутренний блок	внутренний блок	внутренний блок	наружный блок
Внутренний блок						
Размеры блока (Ш × Г × В), мм	Без упаковки	700 × 190 × 265	700 × 190 × 265	805 × 200 × 290	975 × 220 × 320	975 × 220 × 320
	В упаковке	771 × 273 × 341	771 × 273 × 341	874 × 270 × 363	1050 × 301 × 397	1050 × 301 × 397
Вес, кг	Без упаковки	7,1	7,3	9,2	11,6	11,6
	В упаковке	8,9	9	11,5	14,4	14,4
Расход воздуха (высокая скорость), м ³ /час		400	450	600	900	1000
Уровень звукового давления (выс. / средн. / низк. / сверхнизк. скорость), дБ(А)		36 / 33 / 31 / 22	36 / 33 / 31 / 23	37 / 34 / 32 / 27	44 / 40 / 37 / 31	48 / 45 / 42 / 32
Пульт управления		YR-HFA				
Наружный блок						
Производитель компрессора		Rechi	Rechi	Rechi	Rechi	Rechi
Размеры блока (Ш × Г × В), мм	Без упаковки	696 × 256 × 432	696 × 256 × 432	696 × 256 × 432	800 × 275 × 553	890 × 353 × 697
	В упаковке	807 × 314 × 485	807 × 314 × 485	807 × 314 × 485	902 × 375 × 614	1046 × 460 × 780
Вес, кг	Без упаковки	20,9	22,4	26	35,5	55,2
	В упаковке	22,5	24	28,3	40	60
Уровень звукового давления (выс. скорость), дБ(А)		49	54	54	54	55
Тип хладагента		R32				
Заводская заправка хладагента, кг		0,38	0,56	0,68	1,03	1,3
Трубопроводы хладагента	Диаметр жидкост. трубы, мм	6,35	6,35	6,35	6,35	6,35
	Диаметр газовой трубы, мм	9,52	9,52	9,52	12,7	15,88
	Макс. длина / перепад высот, м	15 / 10	15 / 10	15 / 10	25 / 15	25 / 15
	Макс. длина трубопроводов без дополнительной заправки, м	7	7	7	7	7
	Дополнительная заправка, г/м	20	20	20	20	20

Комплект АН1-РАС1

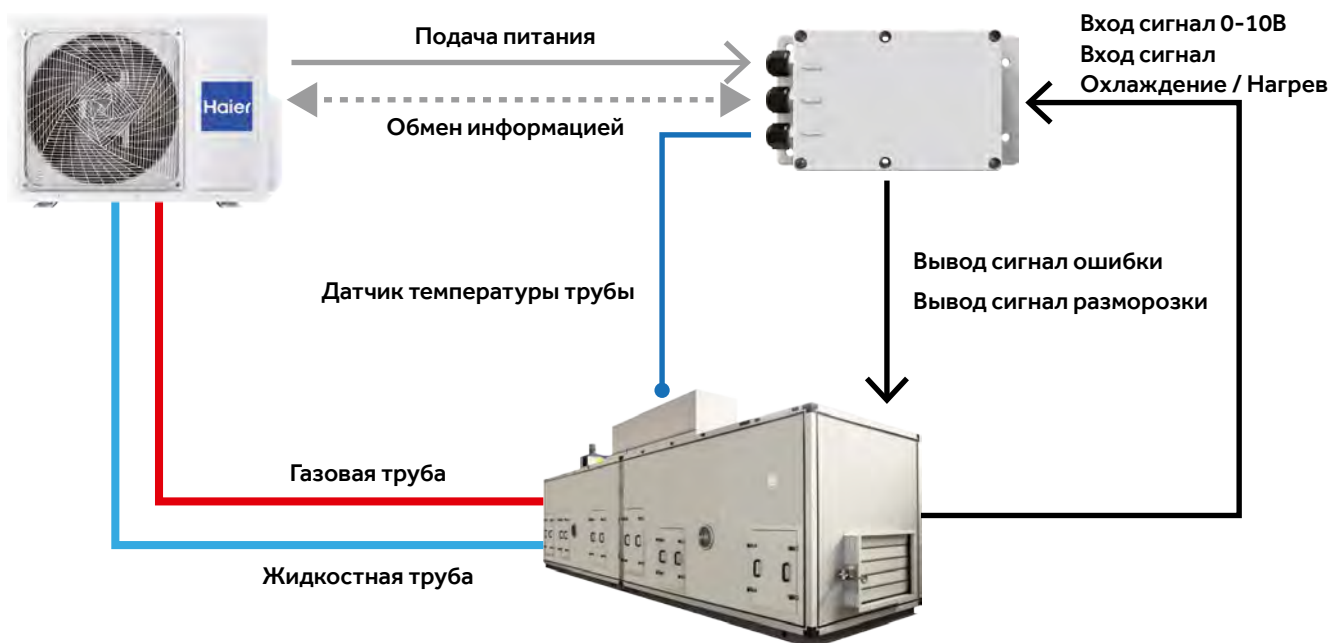

Вентиляционная установка (поставщик 3-я сторона)

Функции и возможности

- Мощность 2,5 кВт – 5 кВт. Мощность настраивается DIP переключателем.
- Вход сигнала 0–10 В от вентиляционной установки.
- Производительность наружного блока управляется сигналом 0–10 В.
- Температурная уставка достигается путем управления производительностью наружного блока на основе сигнала 0–10 В.
- Выключение и включения, выбор режима работы.
- Вывод сигнала разморозки.

Спецификация

Модель		АН1-РАС1
Параметры сети электропитания	Ф / В / Гц	1 / 230 / 50
Размеры блока (Ш × Г × В), мм	Без упаковки	206 × 52,5 × 110
	В упаковке	240 × 80 × 120
Вес, кг	Без упаковки	0,4
	В упаковке	0,6
Цвет		серый

Совместимость

Серия	Модель	Совместимость с АН1-РАС1
R32 Super Match Plus	1U25S2SM3FA	●
	1U35S2SM3FA	●
	1U50S2SJ3FA	●



Системы управления

Внешний вид	Модель	Тип управления
	YR-HJ1	<ul style="list-style-type: none"> • Вкл. / Выкл., выбор рабочего режима, скорости вентилятора, установка температуры. • Индивидуальное управление. • Регулирование горизонтальных / вертикальных жалюзи. • Время & Таймер. • Функция «Здоровье». Управление блоком притока свежего воздуха O₂ Fresh (опция). • Управление УФ-лампой. • Режим «Авто». Изменение температуры воздуха в режиме «Авто». • Индикация статуса каждого режима работы. • Подсветка. • Блокировка клавиш. • Отображение температуры наружного воздуха.
	YR-HQ	<ul style="list-style-type: none"> • Вкл. / Выкл., выбор рабочего режима, скорости вентилятора, установка температуры. • Индивидуальное управление. • Регулирование горизонтальных / вертикальных жалюзи. • Время & Таймер. • Функция «Здоровье». Управление блоком притока свежего воздуха O₂ Fresh (опция). • Управление УФ-лампой. • Режим «Авто». Изменение температуры воздуха в режиме «Авто». • Индикация статуса каждого режима работы. • Подсветка. • Блокировка клавиш. • Отображение температуры наружного воздуха.
	YR-HE	<ul style="list-style-type: none"> • Вкл. / Выкл., выбор рабочего режима, скорости вентилятора, установка температуры. • Индивидуальное управление. • 5 скоростей вентилятора. • Время и Таймер. • Блокировка клавиш.
	YR-HFA	<ul style="list-style-type: none"> • Вкл. / Выкл., выбор рабочего режима, скорости вентилятора, установка температуры. • Индивидуальное управление. • 5 скоростей вентилятора. • Время и Таймер. • Блокировка клавиш. • Технология I-Feel.
	YR-E16B	<ul style="list-style-type: none"> • Вкл. / Выкл., Рабочий режим, скорость вентилятора, установка температуры, режим свинга. • Управление одним блоком или группой блоков (до 16 ед.). • Большие кнопки. • Режим энергосбережения. • Защита от детей. • Отображение температуры по шкале Цельсия и Фаренгейта (точность +0,5 °C). • Часы и недельный таймер. • Отображение кода неисправностей. • Регулирование статического давления.
	YR-E17A	<ul style="list-style-type: none"> • Включение / Выключение, выбор Рабочего режима, скорость вентилятора, установка температуры, режим свинга (качание жалюзи). • Управление одним блоком или группой блоков (до 16 ед.). • Простой и интеллектуальный дизайн. • Компактные размеры и узкий профиль: 86 × 86 × 13,5 мм. • Часы и недельный таймер. • Сенсорные кнопки с подсветкой. • Простой монтаж, дружелюбный интерфейс.
	HW-BA101ABT	<ul style="list-style-type: none"> • Индивидуальное и групповое управление (16 внутренних блоков макс.). • Сенсорный экран. • Черный корпус из закаленного стекла, дисплей с иконками с LED подсветкой. • Базовые возможности управления: вкл./выкл., режим работы, режим работы вентилятора, осушение, автоматический режим. • Встроенный ИК приемник для дистанционного управления (при использовании с канальными внутренними блоками).
	Модуль Wi-Fi управления	<ul style="list-style-type: none"> • Управление по Интернет с помощью мобильного телефона или планшета. • Вкл. / Выкл., выбор рабочего режима, скорости вентилятора, установка температуры. • 4 скорости вентилятора. • Регулирование горизонтальных / вертикальных жалюзи. • Время & Таймер. • 4 варианта ночного режима. • Функция «Здоровье». Управление блоком притока свежего воздуха O₂ Fresh (опция). • Управление УФ-лампой. • Индикация аварий. • Создание индивидуальных программ управления кондиционером.

Внешний вид	Модель	Тип управления
	Адаптер проводного пульта WK-B	<ul style="list-style-type: none"> • Позволяет управлять сплит-системой при помощи проводного пульта
	Согласователь работы двух кондиционеров YCJ-A002	<ul style="list-style-type: none"> • Работа двух кондиционеров в режиме Ведущий / Ведомый. В случае аварии одного из блоков автоматически включается резервный блок. • При снятии аварийной ситуации блоки возвращаются на стандартный режим переключения. • Имеется два пороговых значения температуры в помещении, когда даже при отсутствии аварии автоматически включается резервный блок (например, если один блок не справляется с нагрузкой). • RS-485 протокол через клеммы (B, A), для внешнего центрального управления. • Интеграция кондиционера в существующую систему автоматизации. • Равномерное распределение времени работы двух кондиционеров. Сплит-системы могут чередовать свое включение через 8, 10, 12 и 24 часа. • При переключении предыдущий блок имеет задержку включения еще в течение получаса. • Включение и выключение кондиционера с помощью сухого контакта. • Аварийный сухой контакт. • Интеграция в BMS-систему. • Гальванически развязанный, нормально замкнутый сигнал отсутствия аварии. • В случае аварии одного из кондиционеров или пропадания электропитания контакт размыкается.
	Согласователь работы 2-х кондиционеров YCJ-RS002 (R410A) протокол 1.0); YCJ-RS006 (R32 протокол 2.18)	<ul style="list-style-type: none"> • Обеспечивает равномерную выработку ресурса рабочих и резервных кондиционеров. • Обеспечивает автоматический перезапуск кондиционеров при случайном прекращении и восстановлении электропитания. • Выполняет автоматическое управление технологической системой кондиционирования, включающей 2 кондиционера. • Включает в работу все кондиционеры, если температура выше установленной и нет предпосылок к снижению. • Исключает несанкционированное (случайное) отключение кондиционеров с индивидуального пульта управления. • Обеспечивает индикацию состояния кондиционеров. • Измеряет температуру воздуха в кондиционируемом помещении. • Возможность использовать любой из кондиционеров в качестве базового. • Возможность работы с кондиционерами Haier без дополнительных устройств сопряжения. • Отсутствие необходимости во внешнем источнике питания. • Управление воздушным потоком кондиционера. • Наличие гальванической развязки между подключаемыми кондиционерами.
	Согласователь работы от 2 до 4 внутренних блоков YCJ-RS004	<ul style="list-style-type: none"> • Комплекс состоит из одного согласователя YCJ-RS004 + YCJ-R001(R410A)* или YCJ-R003(R32) *кол-во подключенных кондиционеров в одном помещении. • Подключение кондиционеров к согласователю осуществляется с помощью блоков YCJ-R001(R410A)* или YCJ-R003(R32). • Согласователь обеспечивает гальваническую развязку между кондиционерами. • Не имеет источников внешнего питания. • Максимальная длина соединительных проводов между кондиционером и блоком управления может достигать до 5 метров (при гарантированном сохранении работоспособности). <p>Система управления обеспечивает:</p> <ul style="list-style-type: none"> • Контроль работы кондиционеров. • Выравнивание моторесурса. • Индикацию ошибок всех подключенных кондиционеров. • Переключение на исправный в случае аварии рабочего кондиционера. • Определение верхнего предела температуры в помещении 28 или 32 °С. • Ступенчатое включение дополнительных кондиционеров с учетом их наработки при повышении температуры выше заданной. • Задание интервала переключения 12 или 24 часа на кондиционеры с меньшей наработкой. • Сообщение о нормальной работе комплекса, либо 3-х видах аварийных ситуаций через группу сухих контактов для внешнего контроля работы оборудования. • Светодиодная индикация состояния каждого кондиционера на корпусе YCJ-RS004.
	YCJ-R001	<ul style="list-style-type: none"> • Подключение к разъему WiFi (RX, TX, GND, +5VDC). На платах RAC (CN35) или через разъем на YCJ-A002. Использует протокол V1.0 для оборудования на хладагенте R410A.
	YCJ-R003	<ul style="list-style-type: none"> • Подключение к разъему WiFi (RX, TX, GND, +5VDC). На платах RAC (CN35) или через разъем на YCJ-A002. Использует протокол V2.18 для оборудования на хладагенте R32.
	YCJ-R005	<ul style="list-style-type: none"> • Подключение к разъему WiFi (RX, TX, GND, +5VDC). На платах IDU MRV (CN34). • Использует протокол V1.2 для оборудования на хладагенте R410A.

Габаритные размеры

Jade Super Match

1U25MECFRA, 1U35MECFRA

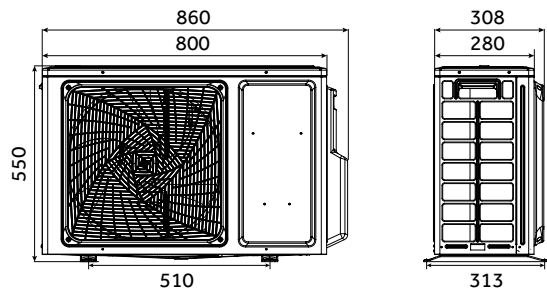

1U50JEC1FRA

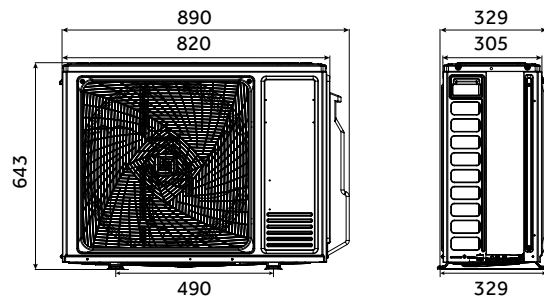

Flexis Super Match

1U25S2SM3FA, 1U35S2SM3FA

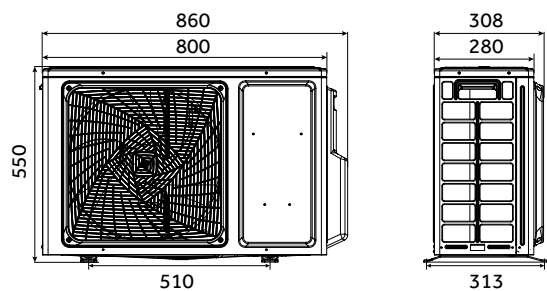

1U50S2SJ3FA

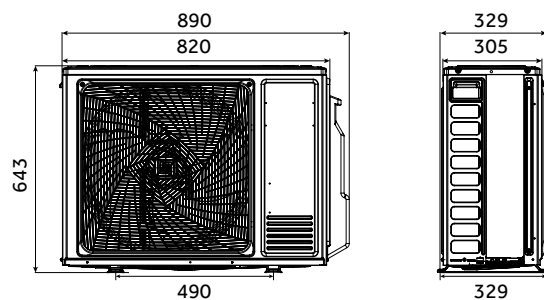

1U70S2SJ2FA

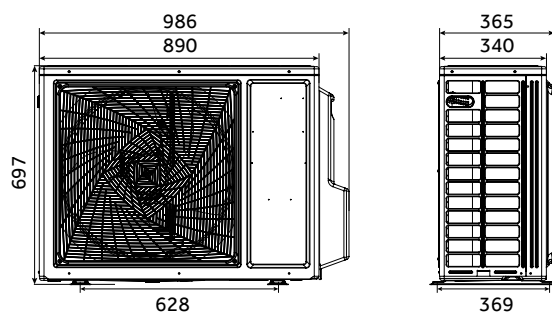

Coral Expert -20°C

1U20PHP1FRA, 1U25PHP1FRA, 1U35PHP1FRA

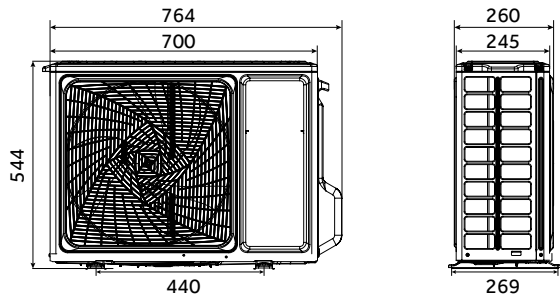

1U50PHP1FRA

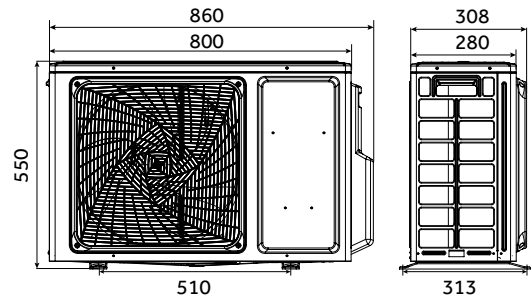

1U70PHP1FRA

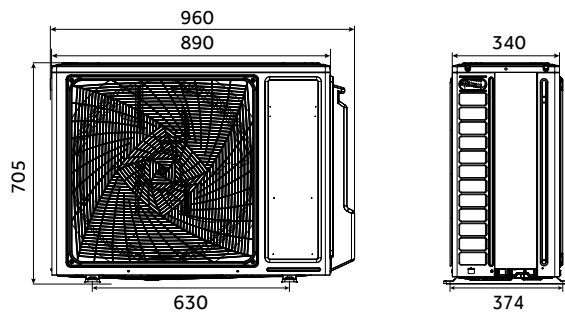

Lightera On-Off

HSU-07HUN403/R2, HSU-09HUN203/R2,
HSU-12HUN203/R2

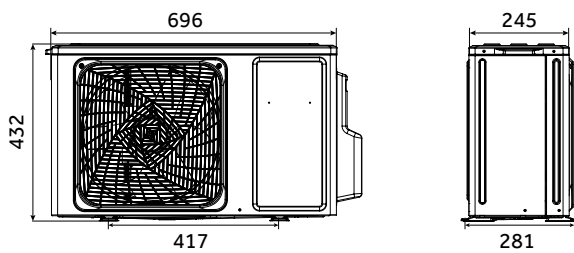

HSU-18HUN303/R2

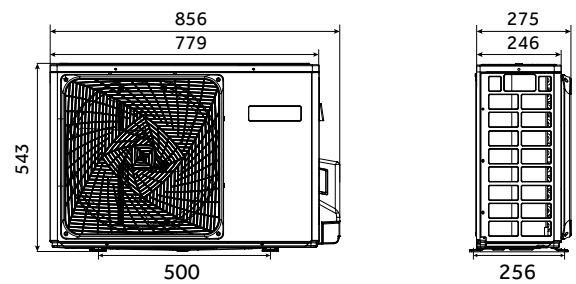

HSU-24HUN303/R2

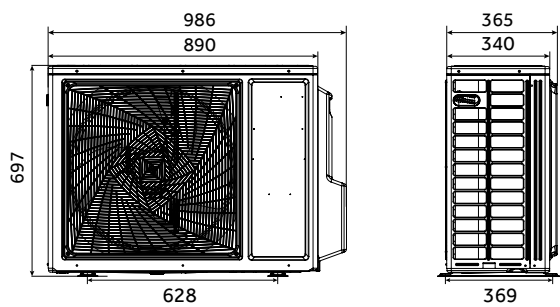

Габаритные размеры

Coral DC-Inverter

1U20HPL1FRA, 1U25HPL1FRA

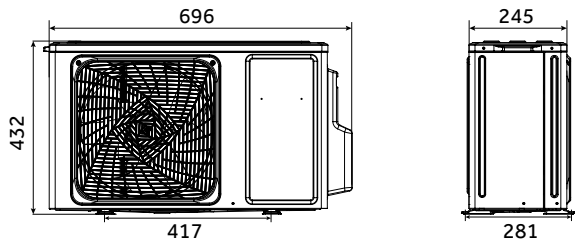

1U35HPL1FRA

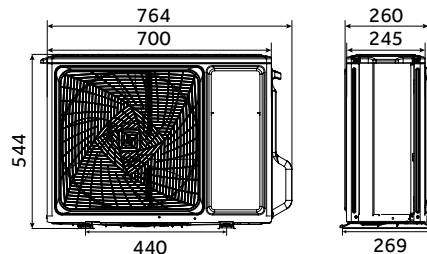

1U50HPL1FRA, 1U70HPL1FRA

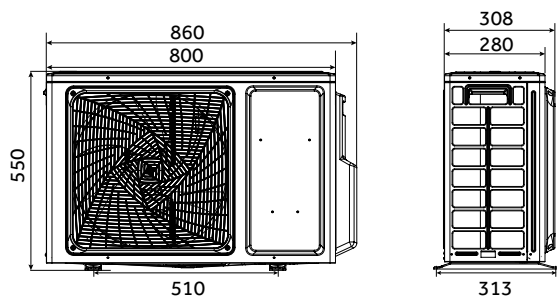

1U105S2SS2FA

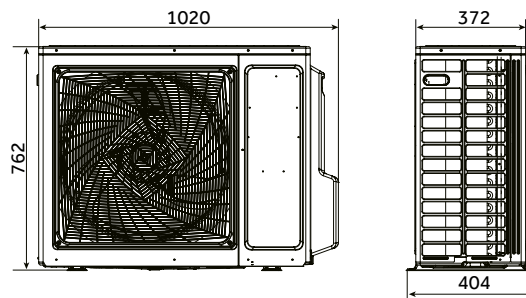

Coral On-Off / Telecom

HSU-07HPL03/R3(OUT), HSU-09HPL03/R3(OUT),
HSU-12HPL03/R3(OUT)

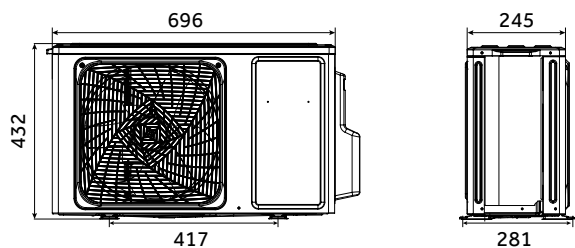

HSU-18HPL03/R3(OUT)

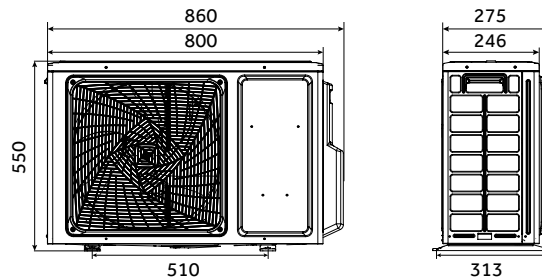

HSU-24HPL03/R3(OUT)

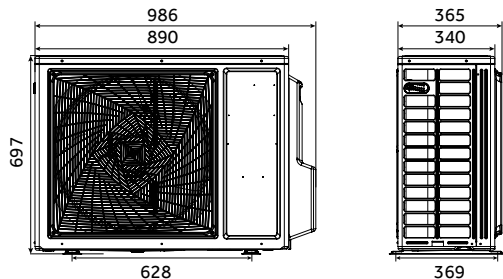

HSU-33HPL03/R3(OUT)

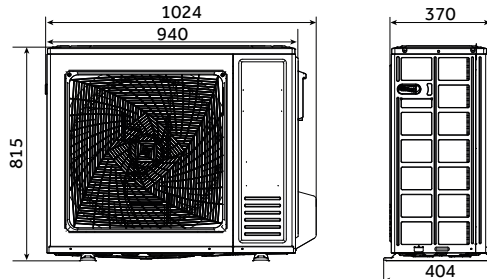

Jade Super Match

AS25S2SJ2FA-W/G/B, AS35S2SJ2FA-W/G/B

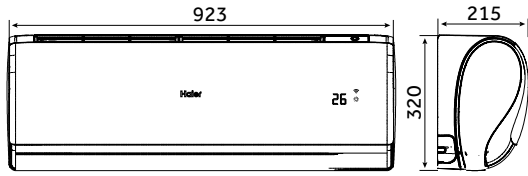

AS50S2SJ2FA-W/G/B

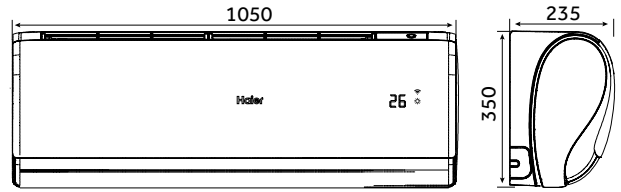

Flexis Super Match

AS25S2SF2FA-G, AS35S2SF2FA-G

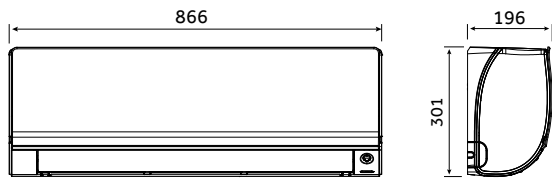

AS25S2SF2FA-W/B, AS35S2SF2FA-W/B

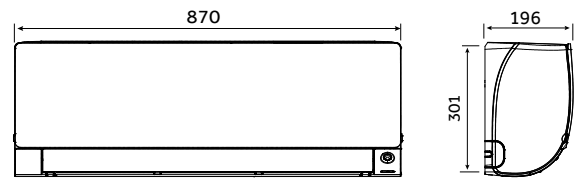

AS50S2SF2FA-G

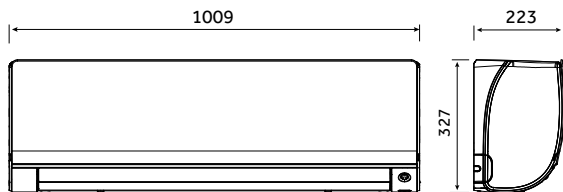

AS50S2SF2FA-W/B

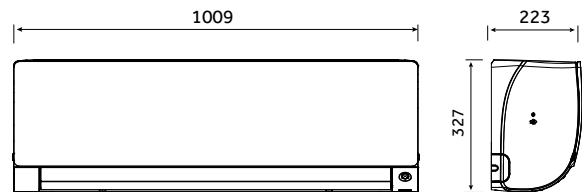

AS70S2SF2FA-G

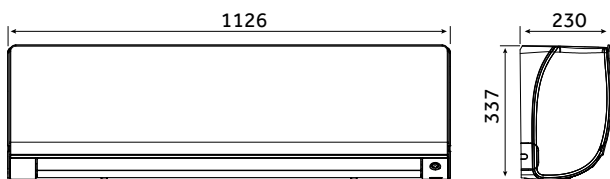

AS70S2SF2FA-W/B

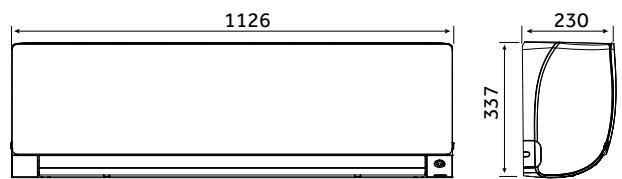

Coral Expert -20°C

AS20PHP2HRA, AS25PHP2HRA, AS35PHP2HRA

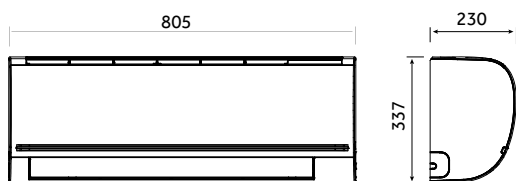

AS50PHP2HRA, AS70PHP2HRA

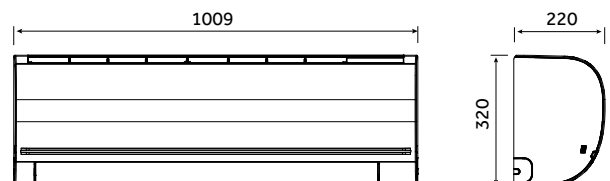

Габаритные размеры

Lightera On-Off

HSU-07HNF303R2-W/G/B, HSU-09HNF303R2-W/G/B

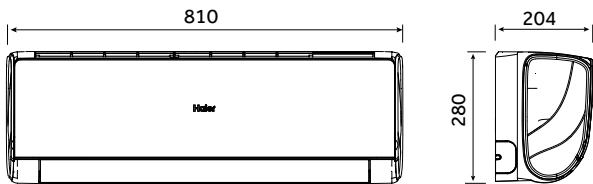

HSU-12HNF303R2-W/G/B

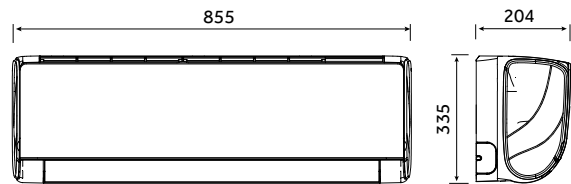

HSU-18HNF303R2-W/G/B

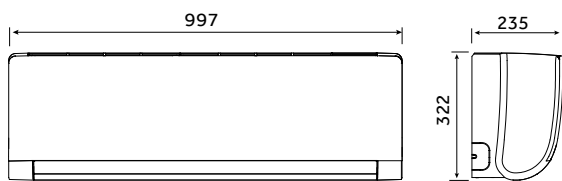

HSU-24HNF203R2-W/G/B

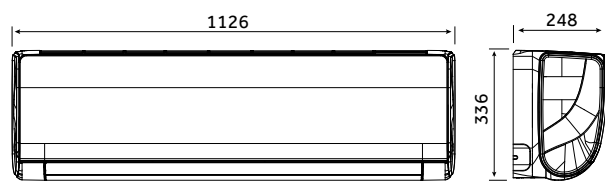

Coral DC-Inverter

AS20HPL1HRA, AS25HPL1HRA, AS35HPL1HRA

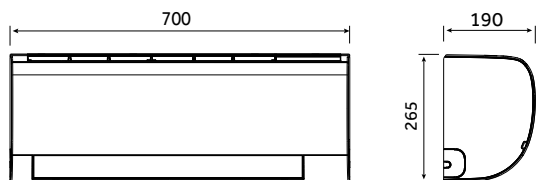

AS50HPL1HRA

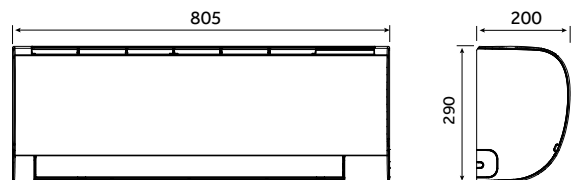

AS70HPL1HRA

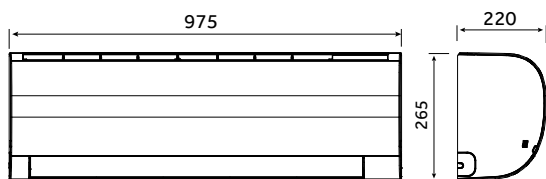

AS100HPL1HRA

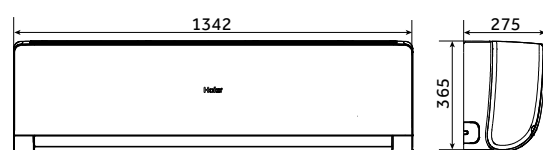

Coral On-Off / Telecom

HSU-07HPL103/R3(IN), HSU-09HPL103/R3(IN),
HSU-07HPT103/R3(IN), HSU-09HPT103/R3(IN)

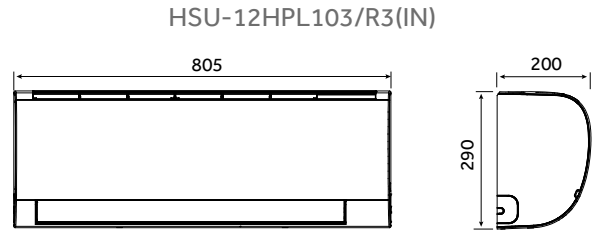
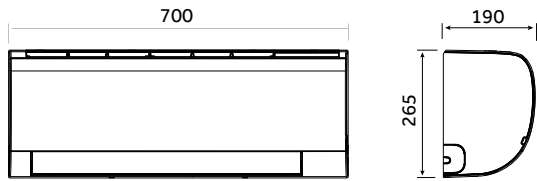

HSU-18HPL103/R3(IN), HSU-24HPL103/R3(IN)

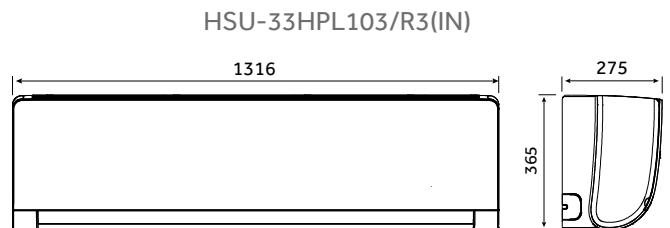
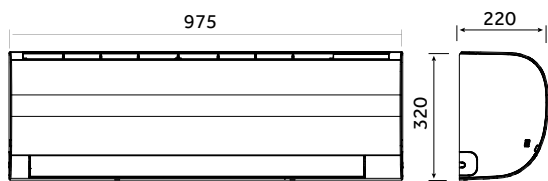

Leader-A

AS12TL5HRA-A



AS18TL5HRA-A

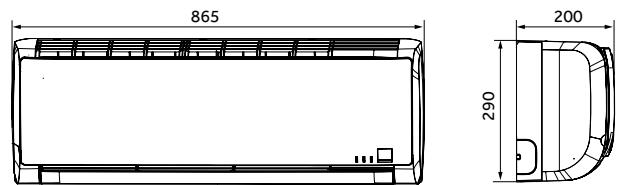

AS24TL5HRA-A



Таблица электроподключений

Серия	Модель	Электропитание
Jade Super Match	AS25S2SJ2FA-W/G/S / 1U25MECFRA	1 фаза, 230 В, 50 Гц
	AS35S2SJ2FA-W/G/S / 1U35MECFRA	1 фаза, 230 В, 50 Гц
	AS50S2SJ2FA-W/G/S / 1U50JEC1FRA	1 фаза, 230 В, 50 Гц
Flexis Super Match	AS25S2SF2FA-W/B/G / 1U25S2SM3FA	1 фаза, 230 В, 50 Гц
	AS35S2SF2FA-W/B/G / 1U35S2SM3FA	1 фаза, 230 В, 50 Гц
	AS50S2SF2FA-W/B/G / 1U50S2SJ3FA	1 фаза, 230 В, 50 Гц
	AS70S2SF2FA-W/B/G / 1U70S2SJ2FA	1 фаза, 230 В, 50 Гц
Coral Expert (-20 °C)	AS20PHP2HRA / 1U20PHP1FRA	1 фаза, 230 В, 50 Гц
	AS25PHP2HRA / 1U25PHP1FRA	1 фаза, 230 В, 50 Гц
	AS35PHP2HRA / 1U35PHP1FRA	1 фаза, 230 В, 50 Гц
	AS50PHP2HRA / 1U50PHP1FRA	1 фаза, 230 В, 50 Гц
Lightera On-Off	AS70PHP2HRA / 1U70PHP1FRA	1 фаза, 230 В, 50 Гц
	HSU-07HNF303/R2-W/G, HSU-07HNF203/R2-B / HSU-07HUN403/R2	1 фаза, 230 В, 50 Гц
	HSU-09HNF303/R2-W/G, HSU-09HNF203/R2-B / HSU-09HUN403/R2	1 фаза, 230 В, 50 Гц
	HSU-12HNF303/R2-W/G/B / HSU-12HUN203/R2	1 фаза, 230 В, 50 Гц
	HSU-18HNF303/R2-W/G/B / HSU-18HUN303/R2	1 фаза, 230 В, 50 Гц
Coral DC-Inverter	HSU-24HNF203/R2-W/G/B / HSU-24HUN303/R2	1 фаза, 230 В, 50 Гц
	AS20HPL1HRA / 1U20HPL1FRA	1 фаза, 230 В, 50 Гц
	AS25HPL1HRA / 1U25HPL1FRA	1 фаза, 230 В, 50 Гц
	AS35HPL1HRA / 1U35HPL1FRA	1 фаза, 230 В, 50 Гц
	AS50HPL1HRA / 1U50HPL1FRA	1 фаза, 230 В, 50 Гц
	AS70HPL1HRA / 1U70HPL1FRA	1 фаза, 230 В, 50 Гц
Coral On-Off	AS100HPL1HRA / 1U105S2SS2FA	1 фаза, 230 В, 50 Гц
	HSU-07HPL103/R3(IN) / HSU-07HPL03/R3(OUT)	1 фаза, 230 В, 50 Гц
	HSU-09HPL103/R3(IN) / HSU-09HPL03/R3(OUT)	1 фаза, 230 В, 50 Гц
	HSU-12HPL103/R3(IN) / HSU-12HPL03/R3(OUT)	1 фаза, 230 В, 50 Гц
	HSU-18HPL103/R3(IN) / HSU-18HPL03/R3(OUT)	1 фаза, 230 В, 50 Гц
	HSU-24HPL103/R3(IN) / HSU-24HPL03/R3(OUT)	1 фаза, 230 В, 50 Гц
Leader-A	HSU-33HPL103/R3(IN) / HSU-33HPL03/R3(OUT)	1 фаза, 230 В, 50 Гц
	AS12TL5HRA-A / 1U12TL5FRA-A	1 фаза, 230 В, 50 Гц
	AS18TL5HRA-A / 1U18TL5FRA-A	1 фаза, 230 В, 50 Гц
Coral Telecom	AS24TL5HRA-A / 1U24TL5FRA-A	1 фаза, 230 В, 50 Гц
	HSU-07HPT103/R3(IN) / HSU-07HPL03/R3(OUT)	1 фаза, 230 В, 50 Гц
	HSU-09HPT103/R3(IN) / HSU-09HPL03/R3(OUT)	1 фаза, 230 В, 50 Гц
	HSU-12HPL103/R3(IN) / HSU-12HPL03/R3(OUT)	1 фаза, 230 В, 50 Гц
	HSU-18HPL103/R3(IN) / HSU-18HPL03/R3(OUT)	1 фаза, 230 В, 50 Гц
HSU-24HPL103/R3(IN) / HSU-24HPL03/R3(OUT)	1 фаза, 230 В, 50 Гц	

Автомат защиты, А	Кабель силового питания, число жил × сечение (мм ²)	Подключение	Межблочный кабель, число жил × сечение (мм ²)
16	3 × 1,5	к наружному	4 × 1,5
16	3 × 1,5	к наружному	4 × 1,5
25	3 × 2,5	к наружному	4 × 1,5
16	3 × 1,5	к наружному	4 × 1,5
16	3 × 1,5	к наружному	4 × 1,5
25	3 × 2,5	к наружному	4 × 1,5
25	3 × 2,5	к наружному	4 × 1,5
16	3 × 1,5	к наружному	5 × 1,5
16	3 × 1,5	к наружному	5 × 1,5
16	3 × 1,5	к наружному	5 × 1,5
25	3 × 2,5	к наружному	5 × 2,5
25	3 × 2,5	к наружному	2 × (3 × 1,5)
16	3 × 1,5	к внутреннему	5 × 1,5
16	3 × 1,5	к внутреннему	5 × 1,5
16	3 × 1,5	к внутреннему	5 × 1,5
25	3 × 2,5	к внутреннему	5 × 2,5
25	3 × 2,5	к наружному	2 × (3 × 1,5)
16	3 × 1,5	к внутреннему	4 × 1,5
16	3 × 1,5	к внутреннему	4 × 1,5
16	3 × 1,5	к внутреннему	4 × 1,5
25	3 × 2,5	к наружному	4 × 2,5
25	3 × 2,5	к наружному	4 × 2,5
32	3 × 4,0	к наружному	4 × 2,5
16	3 × 1,5	к внутреннему	5 × 1,5
16	3 × 1,5	к внутреннему	5 × 1,5
16	3 × 1,5	к внутреннему	5 × 1,5
25	3 × 2,5	к внутреннему	5 × 2,5
25	3 × 2,5	к наружному	6 × 2,5
25	3 × 2,5	к наружному	6 × 2,5
16	3 × 1,5	к внутреннему	4 × 1,5
25	3 × 2,5	к наружному	4 × 2,5
25	3 × 2,5	к наружному	4 × 2,5
16	3 × 1,5	к внутреннему	5 × 1,5
16	3 × 1,5	к внутреннему	5 × 1,5
16	3 × 1,5	к внутреннему	5 × 1,5
25	3 × 2,5	к внутреннему	5 × 2,5
25	3 × 2,5	к наружному	6 × 2,5

Haier
МУЛЬТИСПЛИТ-
СИСТЕМЫ
SUPER MATCH PLUS

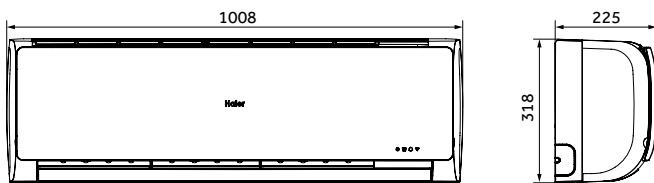



Haier

MONO INVERTER

A+++

Модельный ряд

Наружные блоки

4

5

5,5

7,0



2U40S2SM1FA



2U50S2SM1FA-3



3U55S2SR5FA



3U70S2SR5FA

С увеличенными длинами трасс



3U55S2SL5FA



3U70S2SL5FA

Внутренние блоки

Пульт

Jade Super Match



YR-HJ1

Flexis Super Match



YR-HJ1

Leader Super Match



YR-HE

Консольные блоки



YR-HQS01

7,5 8,5 9,0 10,5 12,5



4U75S2SR5FA



4U85S2SR5FA



5U90S2SS5FA



5U105S2SS5FA



5U125S2SN1FA



4U85S2SL5FA



5U125S2SL1FA

2,0 2,5 3,5 4,2 5,0 7,1



AS25S2SJ2FA-W
AS25S2SJ2FA-G
AS25S2SJ2FA-S



AS35S2SJ2FA-W
AS35S2SJ2FA-G
AS35S2SJ2FA-S



AS50S2SJ2FA-W
AS50S2SJ2FA-G
AS50S2SJ2FA-S



AS25S2SF2FA-W
AS25S2SF2FA-B
AS25S2SF2FA-G



AS35S2SF2FA-W
AS35S2SF2FA-B
AS35S2SF2FA-G



AS50S2SF2FA-W
AS50S2SF2FA-B
AS50S2SF2FA-G



AS70S2SF2FA-W
AS70S2SF2FA-B
AS70S2SF2FA-G



AS07TS6HRA-M



AS09TS6HRA-M



AS12TS6HRA-M



AS18TS5HRA-M



AS24TS5HRA-M



AF25S2SD1FA
AF25S2SD1FA(H)



AF35S2SD1FA
AF35S2SD1FA(H)



AF42S2SD1FA
AF42S2SD1FA(H)

Модельный ряд

Внутренние блоки

Пульт

Сверхтонкие канальные блоки



YR-E17A

Средненапорные канальные блоки



YR-E17A

Универсальные блоки



YR-HQS01

Компактные блоки кассетного типа (панель: PB-700KB)



YR-HQS01

Компактные блоки кассетного типа (панель: PB-620KB)



YR-HQS01

Кассетные блоки с круговым потоком (панель: PB-950KB)



YR-HQS01

2,0

2,5

3,5

4,2

5,0

7,1

●
AD25S2SS1FA
AD25S2SS1FA(H)

●
AD35S2SS1FA
AD35S2SS1FA(H)

●
AD50S2SS1FA
AD50S2SS1FA(H)

●
AD71S2SS1FA
AD71S2SS1FA(H)

●
AD35S2SM3FA
AD35S2SM3FA(H)

●
AD50S2SM3FA
AD50S2SM3FA(H)

●
AD71S2SM3FA
AD71S2SM3FA(H)

●
AC35S2SG1FA

●
AC50S2SG1FA

●
AC71S2SG1FA

●
AB25S2SC1FA

●
AB35S2SC1FA

●
AB50S2SC1FA

●
AB25S2SC2FA

●
AB35S2SC2FA

●
AB50S2SC2FA

●
AB71S2SG1FA



Консольные блоки

Забота о здоровье

Steri Clean 56 °C

Убивает бактерии и вирусы на поверхности испарителя нагревая его до 56 °C в течение 30 минут.

Только для блоков с (H)



Антибактериальный фильтр

Серебро (Ag) обладает отличными антибактериальными свойствами, предотвращает рост и распространение бактерий.

Антибактериальный фильтр Haier с ионами серебра эффективно уничтожает кишечную палочку и золотистый стафилококк и препятствует их повторному появлению.



Комфорт

Супер тихий

Уровень шума в ночном режиме составляет всего 20 дБ(А).



Стелящийся воздушный поток

В режиме охлаждения воздух подается только сверху, а в режиме нагрева подача воздуха осуществляется и сверху и снизу (если выбран режим двойного потока). Такая подача воздуха позволяет быстрее достигать заданной температуры, а также обеспечивает более равномерный прогрев помещения и более высокий уровень комфорта.

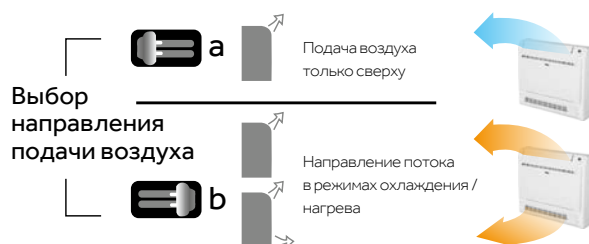

Безопасность

Блок оснащен встроенный датчиком утечки хладагента R32. В случае утечки блок подает звуковой и световой сигнал, на дисплее отображается ошибка E11, а сам блок переключается в режим работы «вентиляция» (FAN) для обеспечения безопасности.



Удобство монтажа

Простота установки

Блок может быть установлен на полу или на стене, что обеспечивает дополнительную гибкость монтажа.





Компактные кассетные блоки

Забота о здоровье

Антибактериальный фильтр

Серебро (Ag) обладает отличными антибактериальными свойствами, предотвращает рост и распространение бактерий.

Антибактериальный фильтр Haier с ионами серебра эффективно уничтожает кишечную палочку и золотистый стафилококк и препятствует их повторному появлению.

Панель с антибактериальным фильтром PB-620KB(H) – опция.



Энергоэффективность

DC – инверторный привод вентилятора

DC-инверторный привод вентилятора потребляет меньше мощности при той же производительности, по сравнению с обычным, неинверторным (AC) приводом.

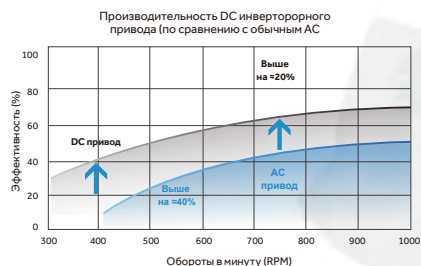

Комфорт



«Спиральный» дизайн панели

Отличительной особенностью кассетных блоков Haier является «спиральный» дизайн воздухозаборных решеток.

Жалюзи закрыты, когда кондиционер выключен

При выключении кондиционера жалюзи закрываются. Это обеспечивает более эlegantный внешний вид.

Индивидуальное управление жалюзи

Каждая жалюзи настраивается индивидуально для обеспечения максимального комфорта в помещении.

5 скоростей вентилятора

Выбор из 5 скоростей воздушного потока: (супер низкий / низкий / средний / высокий / режим Турбо). Режим Турбо – самая высокая скорость потока воздуха для ускорения достижения заданной температуры (через 15 мин автоматически переключается на режим высокой скорости для больше акустического комфорта).

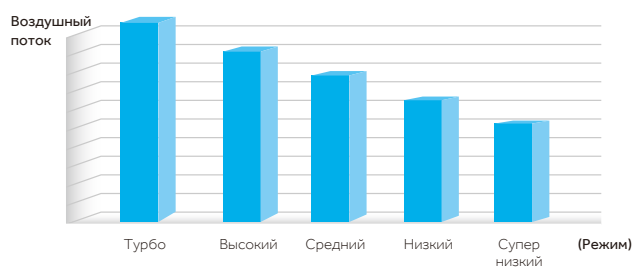
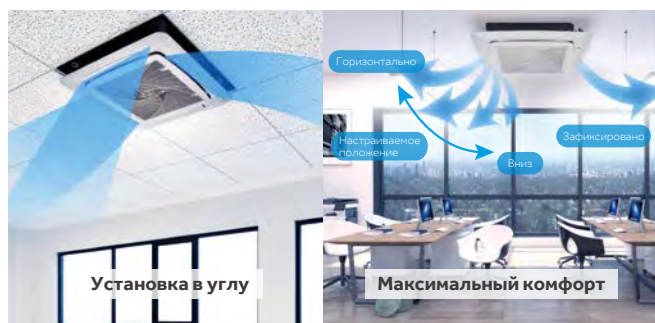

Удобство монтажа

Быстрый доступ к электрическим соединениям

Для доступа к проводке не нужно демонтировать потолок, достаточно демонтировать декоративную панель.

Панель 620 мм x 620 мм

Новая панель имеет размеры 620 мм x 620 мм и идеально подходит для установки в место одной из панелей подвесного потолка.





Кассетные блоки с круговым потоком

Забота о здоровье

Антибактериальный фильтр

Серебро (Ag) обладает отличными антибактериальными свойствами, предотвращает рост и распространение бактерий.

Антибактериальный фильтр Haier с ионами серебра эффективно уничтожает кишечную палочку и золотистый стафилококк и препятствует их повторному появлению.

Панель с антибактериальным фильтром PB-950KB(H) – опция.



Энергоэффективность

DC – инверторный привод вентилятора

DC-инверторный привод вентилятора потребляет меньше мощности при той же производительности, по сравнению с обычным, неинверторным (AC) приводом.

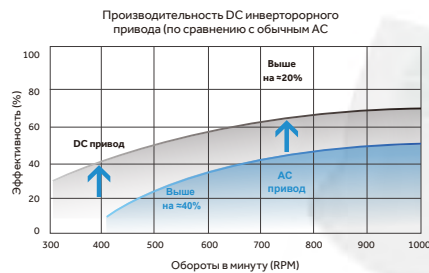

Новый дизайн теплообменника

Площадь теплообменника увеличена для повышения эффективности нагрева.

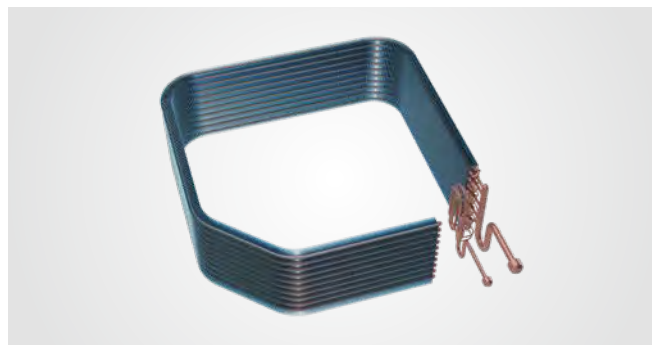

Комфорт



Скрытый LCD дисплей

Кассетные блоки с круговым потоком снабжены скрытым LCD дисплеем. Режим работы легко определить по цветовой индикации: зеленый – режим охлаждения; красный – режим обогрева.

«Спиральный» дизайн панели

Отличительной особенностью кассетных блоков Haier является «спиральный» дизайн воздухозаборных решеток.

Жалюзи закрыты, когда кондиционер выключен

При выключении кондиционера жалюзи закрываются. Это обеспечивает более эlegantный внешний вид.

Управление скоростью вентилятора

Дополнительно к 3 основным режимам работы вентилятора есть еще, как минимум, 1 дополнительная скорость, что дает в сумме 4 режима работы. Уровень шума снижен на 3 дБ(А).

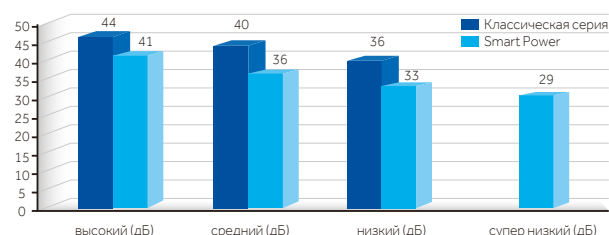

Комфорт

Увеличенная площадь воздухозаборной решетки

Площадь воздухозаборной решетки увеличена на 23% по сравнению с решетками у моделей предыдущего поколения. Уровень шума ниже за счет снижения скорости воздушного потока.

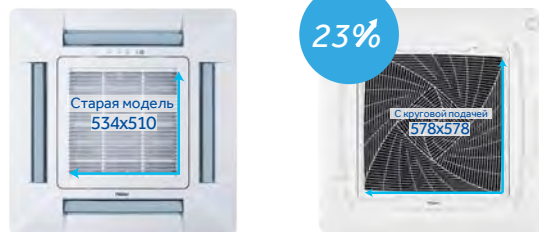

Новый дизайн вентилятора

Новый вентилятор увеличенного размера создает меньше сопротивления воздуху. Уровень шума ниже на 3 дБ(А).

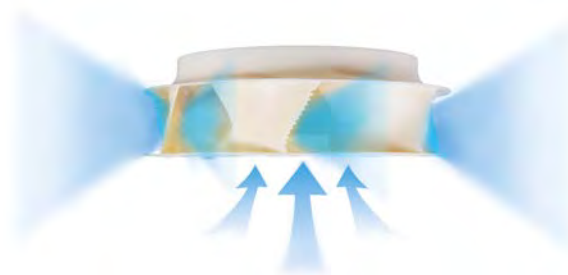

Индивидуальное управление жалюзи

Каждая жалюзи настраивается индивидуально для обеспечения максимального комфорта в помещении.

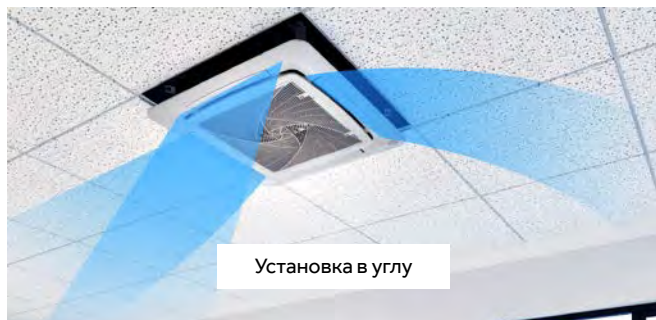

Функция «Высокий потолок»

Коммерческие помещения часто имеют высокий потолок. Кассетные блоки Naier могут быть установлены на высоте до 4,5 м.

* для моделей ABH125K1ERG, ABH140K1ERG, ABH160K1ERG



Круговая подача воздуха

Круговая подача воздуха без «мёртвых зон»



Удобство монтажа

Равносторонний блок

Корпус блока имеет размеры 765 мм × 765 мм. Равносторонний корпус значительно расширяет возможности выбора положения блока, ускоряет и упрощает монтаж.

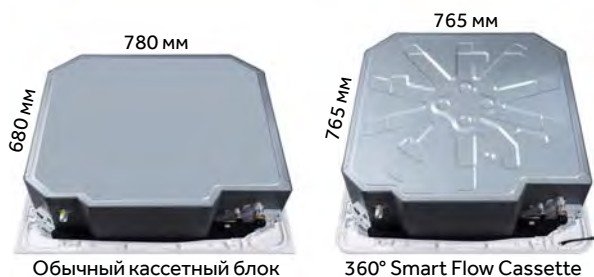

Клипса панели

Клипса позволяет легко зафиксировать панель. Монтаж панели может быть выполнен одним человеком.



1 винт для доступа к проводке

Для доступа к проводке достаточно открутить 1 винт.



Встроенная дренажная помпа

Встроенная дренажная помпа обеспечивает подъем конденсата на высоту до 1000 мм.





Сверхтонкие каналные блоки

Забота о здоровье

Ультрафиолетовая обработка

Встроенный UVC LED убивает бактерии в воздухе, когда он циркулирует через внутренний блок, обеспечивая чистоту воздуха в помещении.

Только для блоков с (H)



Антибактериальный фильтр

Серебро (Ag) обладает отличными антибактериальными свойствами, предотвращает рост и распространение бактерий.

Антибактериальный фильтр Haier с ионами серебра эффективно уничтожает кишечную палочку и золотистый стафилококк и препятствует их повторному появлению.



Комфорт

Супер тихий

Супер тихий ночной режим в уровне шума всего 23 дБ(А).



Жалюзи 3D потока

Воздухозаборная решетка и жалюзи подачи воздуха имеют современный и лаконичный дизайн. 3D жалюзи могут направлять поток теплого воздуха вниз в режиме обогрева для создания дополнительного комфорта.



Удаленное управление

Wi-Fi

Помимо инфракрасного и проводного пульта для управления кондиционером может быть использовано мобильное приложение hOn. Поддерживаемые функции: включение и выключение, режим работы, скорость вентилятора, установка температуры, настройка воздушного потока, график работы, управление функцией УФ обработки воздуха и т.д.

Только для блоков с (H)



Удобство монтажа

Супер тонкий

Высота блока всего 185 мм позволяет устанавливать его в самых тесных пространствах.



Отвод конденсата влево или вправо

Вывод конденсата возможен вправо или влево, в зависимости от условий монтажа.



Встроенная помпа

Встроенная помпа позволяет поднимать конденсат на 600 мм, что значительно расширяет возможности по применению канальных блоков.



Настройка ESP на проводном пульте

Благодаря использованию DC-инверторного привода вентилятора внешнее статическое давление может быть настроено с использованием проводного пульта управления YR-E17A / YR-E16B. Доступен выбор из 4 значений: 0/10/20/40 Па.

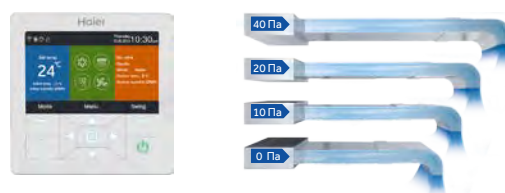

Примечание: при использовании беспроводного управления настройка внешнего статического давления осуществляется DIP переключателем на плате.



Средненапорные каналные блоки

Забота о здоровье

Ультрафиолетовая обработка

Встроенный UVC LED убивает бактерии в воздухе, когда он циркулирует через внутренний блок, обеспечивая чистоту воздуха в помещении.

Только для блоков с (H)

Антибактериальный фильтр

Серебро (Ag) обладает отличными антибактериальными свойствами, предотвращает рост и распространение бактерий.

Антибактериальный фильтр Haier с ионами серебра эффективно уничтожает кишечную палочку и золотистый стафилококк и препятствует их повторному появлению.

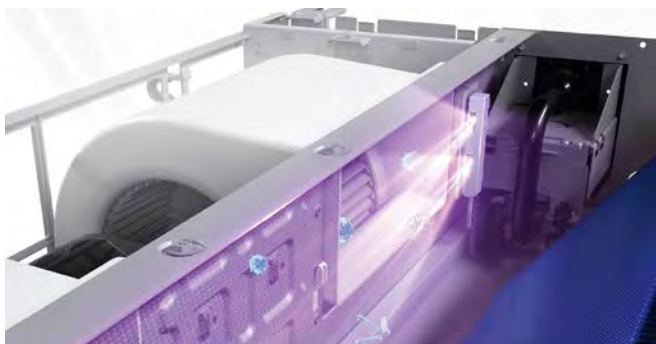

Энергоэффективность

DC – инверторный привод вентилятора

DC-инверторный привод вентилятора потребляет меньше мощности при той же производительности, по сравнению с обычным, неинверторным (AC) приводом.

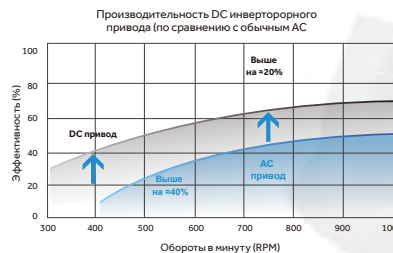

Комфорт

Постоянный расход воздуха

Внутренний блок имеет до 3-х встроенных вентиляторов, которые могут обеспечить постоянный расход воздуха в системах в различном сопротивлении воздушному потоку.

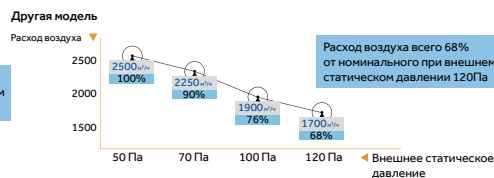
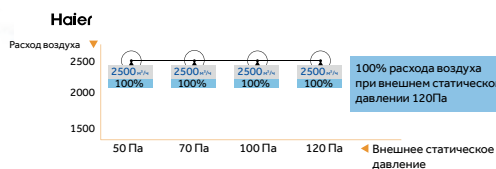

Удаленное управление

Wi-Fi

Помимо инфракрасного и проводного пульта для управления кондиционером может быть использовано мобильное приложение hOn. Поддерживаемые функции: включение и выключение, режим работы, скорость вентилятора, установка температуры, настройка воздушного потока, график работы, управление функцией УФ обработки воздуха и т.д.

Только для блоков с (H)



Удобство монтажа

Тонкий корпус

Высота корпуса всего 248 мм позволяет значительно расширить возможности монтажа (для блоков мощностью 7,1 – 16 кВт)

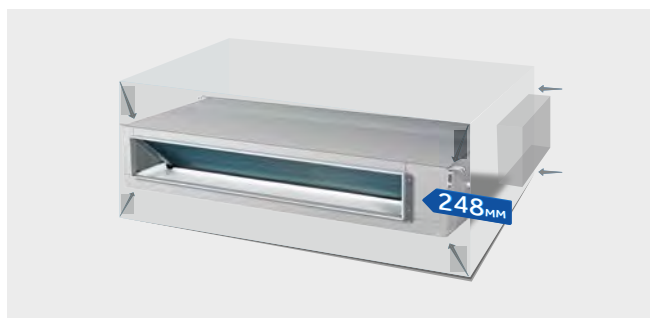

Удобство монтажа

Встроенная дренажная помпа

Встроенная дренажная помпа обеспечивает подъем конденсата на высоту до 600 мм.

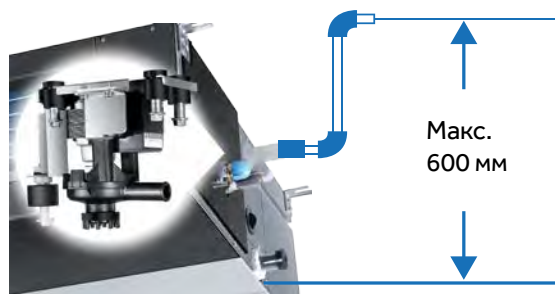

Два варианта забора воздуха

Забор воздуха может быть организован снизу или сзади в зависимости от особенностей места установки.



Настройка ESP на проводном пульте

Благодаря использованию DC-инверторного привода вентилятора внешнее статическое давление может быть настроено с использованием проводного пульта управления.

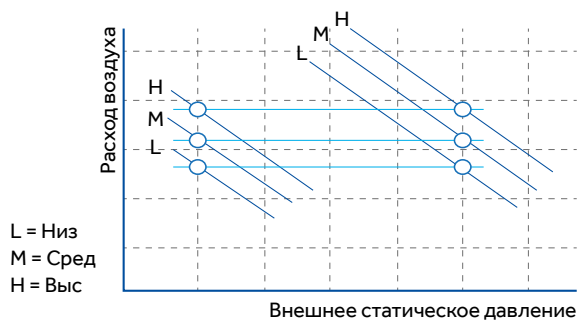

Удобный доступ к проводке

Для доступа к проводке нужно открутить всего 2 винта. Винты расположены под углом 45° для более удобного доступа.







Универсальные блоки

Забота о здоровье

Антибактериальный фильтр

Серебро (Ag) обладает отличными антибактериальными свойствами, предотвращает рост и распространение бактерий.

Антибактериальный фильтр Haier с ионами серебра эффективно уничтожает кишечную палочку и золотистый стафилококк и препятствует их повторному появлению.



Комфорт

Современный лаконичный дизайн со скругленными углами.



Минимальный уровень шума до 34 дБ(А) для модели мощностью 7,1 кВт – один из лучших показателей в отрасли.

Отсутствия винтов на передней панели.



Индивидуальное управление потоком (Опция)

Индивидуальное управление направлением потока по горизонтали для левой и правой половины жалюзи. Управление направлением потока по вертикали макс. 70°.



Удобство монтажа

Турбо режим 4.2м (12,5/14/16 кВт) расширяет возможности по установке.

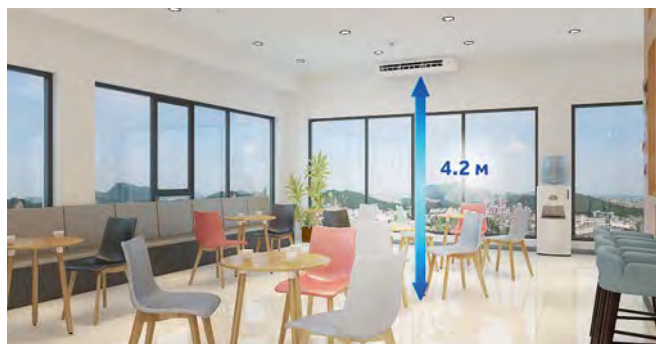

Удобный и быстрый доступ к плате и проводке.





Мультисплит-системы

Энергоэффективность

Новый хладагент R32

Потенциал глобального потепления (ПГП) у нового хладагента R32 втрое меньше, чем у R410A. Сравните: ПГП (R32) = **675**, ПГП (R410A) = **2088**

Это означает, что R32 значительно безопаснее для окружающей среды.

Низкое энергопотребление в режиме ожидания

Новая конструкция платы управления внешнего блока позволила снизить энергопотребление модуля питания в режиме ожидания и улучшить коэффициент сезонной эффективности (SEER) на 0,2–0,4.

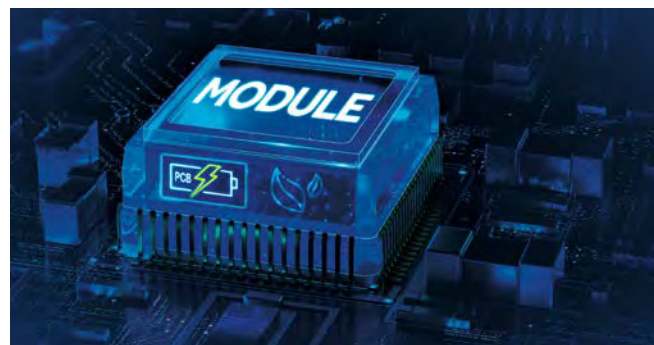

Описанные характеристики относятся к блокам 3U–5U

Продуманный дизайн

Новый наружный блок второго поколения мультисплит-системы вмещает большой вентилятор диаметром 550 мм, который обеспечивает такой же поток воздуха при более низкой скорости вращения: за счет этого уровень шума снижается по сравнению с первым поколением на 3–4 дБ(А).

Усиленный кронштейн для двигателя вентилятора также способствует снижению уровня шума благодаря уменьшению вибрации устройства.



Интеллектуальность

Центральный пульт управления

В зависимости от потребностей можно выбрать протокол центрального пульта управления.

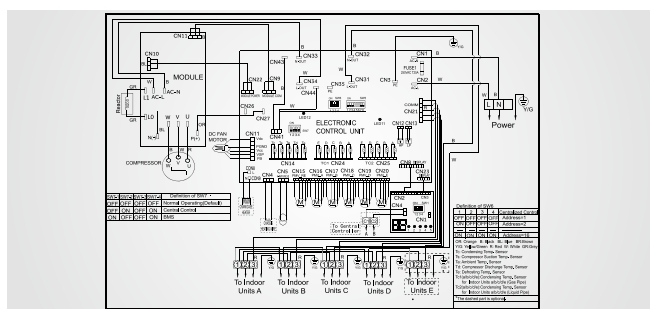

Удобство монтажа

Одновинтовой доступ к клеммной колодке

Монтажнику достаточно выкрутить один винт, чтобы открыть крышку отсека проводки, что значительно ускоряет монтаж.



Простота пусконаладки и техобслуживания

Модуль TD-02(3), подключаемый к наружному блоку, упрощает пусконаладку и обслуживание: специальное программное обеспечение помогает вести мониторинг рабочих параметров внутренних и наружного блоков, а при наличии неисправности отображает ее код.

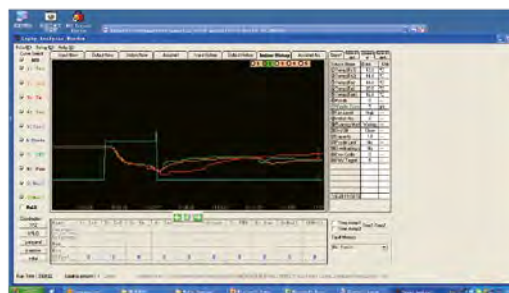

Общий внешний запорный вентиль

Наружные блоки мультисплит-систем оснащаются общим запорным вентилем, что существенно упрощает монтаж и эксплуатацию.



Общий запорный вентиль

Удобство монтажа

Совершенно новая конструкция печатной платы «3 в 1»

Основная печатная плата, плата фильтра и конденсаторная плата интегрированы в один модуль для уменьшения габаритов, повышения надежности и удобства при использовании.

Вследствие легковоспламеняемости хладагента R32 печатная плата получила новую конструкцию на основе надежных компонентов, что, в свою очередь, гарантирует высокую надежность всей системы.

Предусмотрен защитный предохранитель в керамическом корпусе. Даже когда предохранитель перегорает в результате перегрузки, керамика изолирует его от попадания воздуха, поэтому возгорание не произойдет даже при утечке хладагента.

Кроме того, применяется защитное реле закрытого типа, в котором при срабатывании рабочие части не контактируют с воздухом, поэтому возгорание не произойдет даже при утечке хладагента.

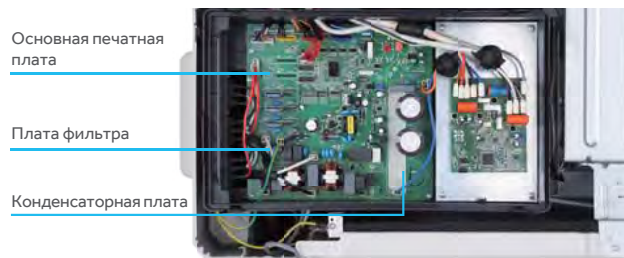

Простота пусконаладки и техобслуживания

На двухразрядном индикаторе отображается частота работы компрессора или код ошибки. Все эксплуатационные показатели можно просмотреть локально через ПО для тестирования.

Вместе эти два инструмента облегчают процедуры пусконаладки и техобслуживания.

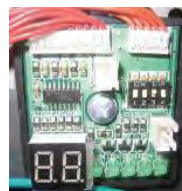

Двухразрядный индикатор

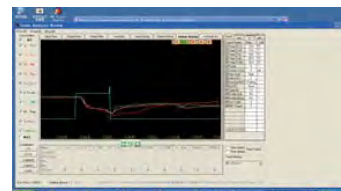

ПО для локального тестирования

Надежность

Система вентиляции электрической секции

Электрическая секция оснащена не только вентиляционными отверстиями, но и вентиляционным каналом для снижения температуры и продления срока службы компонентов.



Вентиляционные отверстия

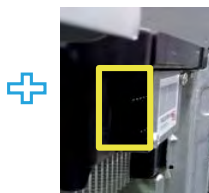

Канал



Маслоотделитель

Система оснащена высокоэффективным и надежным маслоотделителем.

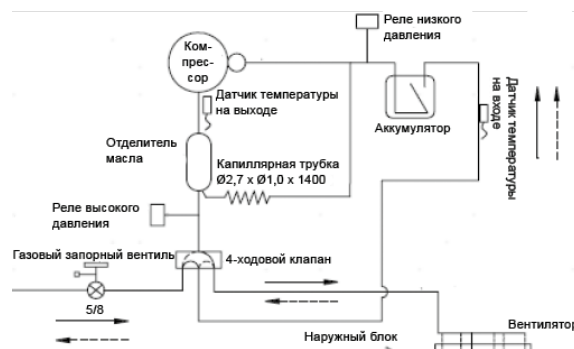



Наружные блоки



2U40S2SM1FA*
2U50S2SM1FA-3*

В комбинации с настенными блоками доступна холодная самоочистка внутренних блоков



3U55S2SR5FA
3U70S2SR5FA

Ключевые преимущества



Технология «Super Match»



Антикоррозийная защита Blue Fin



Технология A-PAM инверторного управления



Инверторный двигатель вентилятора



-10°C (охлаждение)



-15°C (обогрев)



Интеллектуальное оттаивание



Инверторное управление 180°



ПИД-регулятор



Защита компрессора

Наименование модели (наружный блок)	2U40S2SM1FA	2U50S2SM1FA-3	3U55S2SR5FA	3U70S2SR5FA
Максимальное количество подключаемых внутренних блоков	2	2	3	3
Охлаждение				
Мощность, номинал (мин. – макс.), кВт	4,0 (1,1 – 4,8)	5,0 (1,3 – 6,0)	5,5 (2,1 – 7)	7,0 (2,4 – 7,6)
Энергоэффективность	SEER / EER	6,2 / 4,0	6,5 / 4,0	8,5 / 4,0
Класс сезонной энергоэффективности	A++	A++	A+++	A+++
Потребляемая мощность, номинал (мин. – макс.), кВт	1,0 (0,3 – 1,65)	1,45 (0,35 – 2,1)	1,35	1,84
Гарантированный диапазон рабочих температур окружающего воздуха, °C	-10 – 43	-10 – 43	-10 – 46	-10 – 46
Обогрев				
Мощность, номинал (мин. – макс.), кВт	4,4 (1,8 – 5,2)	5,2 (1,8 – 6,6)	6,8 (1,7 – 7,6)	7,6 (2,9 – 8,5)
Энергоэффективность	SCOP / COP	4,0 / 4,1	4,0 / 4,1	4,2 / 4,1
Класс сезонной энергоэффективности	A+	A+	A+	A+
Потребляемая мощность, номинал (мин. – макс.), кВт	1,07 (0,38 – 2,25)	1,4 (0,55 – 2,0)	1,66	1,85
Гарантированный диапазон рабочих температур окружающего воздуха, °C	-15 – 24	-15 – 24	-15 – 24	-15 – 24
Параметры сети электропитания	Ф / В / Гц	1 / 230 / 50	1 / 230 / 50	1 / 230 / 50
Производитель компрессора	HIGHLY	HIGHLY	Mitsubishi Electric	Mitsubishi Electric
Тип компрессора	Двухроторный	Двухроторный	Двухроторный	Двухроторный
Размеры блока (Ш × Г × В), мм	Без упаковки	800 × 280 × 553	800 × 280 × 553	890 × 340 × 700
	В упаковке	954 × 409 × 625	954 × 409 × 625	1010 × 455 × 835
Вес, кг	Без упаковки	34	36	50
	В упаковке	37	39	59
Расход воздуха (выс. / сред. / низк.), м³/час	2200	2400	3000	3000
Уровень звукового давления (выс. / сред. / низк.), дБ(A)	52	53	51	53
Тип хладагента	R32			
Заводская заправка хладагента, кг	1,0	1,1	1,4	1,6
Трубопроводы хладагента	Количество × Диаметр жидкост. трубы, мм	2 × 6,35	2 × 6,35	3 × 6,35
	Количество × Диаметр газовой трубы, мм	2 × 9,52	2 × 9,52	3 × 9,52
	Суммарная длина (макс.), м	30	30	50
	Длина для одного порта (макс.), м	20	20	25
	Перепады высот между наружным и внутренними блоками (макс.), м	15	15	15
	Перепады высот между внутренними блоками (макс.), м	15	15	7,5
	Макс. длина трубопроводов без дополнительной заправки, м	20	20	30
	Дополнительная заправка, г/м	20	20	20

* Блоки 2U не имеют возможности прямого подключения пультов центрального управления



4U75S2SR5FA
4U85S2SR5FA

5U90S2SS5FA
5U105S2SS5FA
5U125S2SN1FA

Ключевые преимущества



Технология «Super Match»



Антикоррозийная защита Blue Fin



Технология A-PAM инверторного управления



Инверторный двигатель вентилятора



-10 °С (охлаждение)



-15 °С (обогрев)



Интеллектуальное оттаивание



Инверторное управление 180°



ПИД-регулятор



Защита компрессора

Наименование модели (наружный блок)		4U75S2SR5FA	4U85S2SR5FA	5U90S2SS5FA	5U105S2SS5FA	5U125S2SN1FA
Максимальное количество подключаемых внутренних блоков		4	4	5	5	5
Охлаждение						
Мощность, номинал (мин. – макс.), кВт		7,5 (2,4 – 8,7)	8,5 (3,2 – 9,5)	9,0 (3,2 – 11,0)	10 (3,2 – 11,0)	12,5 (3,2 – 13,8)
Энергоэффективность	SEER / EER	7,0 / 3,8	7,0 / 3,4	7,0 / 3,23	7,0 / 2,88	7,1 / 3,23
Класс сезонной энергоэффективности		A++	A++	A++	A++	A++
Потребляемая мощность, номинал (мин. – макс.), кВт		1,97	2,5	2,79	3,47	3,87
Гарантированный диапазон рабочих температур окружающего воздуха, °С		-10 – 46	-10 – 46	-10 – 46	-10 – 46	-10 – 46
Обогрев						
Мощность, номинал (мин. – макс.), кВт		8,6 (3,1 – 10,0)	9,6 (4,4 – 10,5)	10,4 (4,4 – 11,5)	10,5 (4,4 – 11,5)	12,7 (4,4 – 14,3)
Энергоэффективность	SCOP / COP	4,0 / 4,0	4,0 / 4,0	4,0 / 3,73	4,0 / 3,7	4,05 / 3,73
Класс сезонной энергоэффективности		A+	A+	A+	A+	A+
Потребляемая мощность, номинал (мин. – макс.), кВт		2,15	2,4	2,79	2,84	3,4
Гарантированный диапазон рабочих температур окружающего воздуха, °С		-15 – 24	-15 – 24	-15 – 24	-15 – 24	-15 – 24
Параметры сети электропитания	Ф / В / Гц	1 / 230 / 50	1 / 230 / 50	1 / 230 / 50	1 / 230 / 50	1 / 230 / 50
Производитель компрессора		Mitsubishi Electric	Mitsubishi Electric	Mitsubishi Electric	Mitsubishi Electric	Mitsubishi Electric
Тип компрессора		Двухроторный	Двухроторный	Двухроторный	Двухроторный	Двухроторный
Размеры блока (Ш × Г × В), мм	Без упаковки	890 × 340 × 700	890 × 340 × 700	920 × 372 × 760	920 × 372 × 760	950 × 370 × 965
	В упаковке	1010 × 455 × 835	1010 × 455 × 835	1045 × 488 × 890	1045 × 488 × 890	1050 × 485 × 1170
Вес, кг	Без упаковки	61	61	66	66	79
	В упаковке	70	70	77	77	91
Расход воздуха (выс. / сред. / низк.), м³/час		4000	4000	4200	4200	4200
Уровень звукового давления (выс. / сред. / низк.), дБ(А)		55	55	55	55	58
Тип хладагента		R32				
Заводская заправка хладагента, кг		2,2	2,2	2,4	2,4	2,5
Трубопроводы хладагента	Количество × Диаметр жидкост. трубы, мм	4 × 6,35	4 × 6,35	5 × 6,35	5 × 6,35	5 × 6,35
	Количество × Диаметр газовой трубы, мм	3 × 9,52 + 1 × 12,7	3 × 9,52 + 1 × 12,7	3 × 9,52 + 2 × 12,7	3 × 9,52 + 2 × 12,7	3 × 9,52 + 2 × 12,7
	Суммарная длина (макс.), м	70	70	80	80	100
	Длина для одного порта (макс.), м	25	25	25	25	25
	Перепады высот между наружным и внутренними блоками (макс.), м	15	15	15	15	15
	Перепады высот между внутренними блоками (макс.), м	7,5	7,5	7,5	7,5	7,5
	Макс. длина трубопроводов без дополнительной заправки, м	40	40	40	40	50
	Дополнительная заправка, г/м	20	20	20	20	20

Наружные блоки

Наружные блоки с увеличенными длинами трасс



3U55S2SL5FA
3U70S2SL5FA
4U85S2SL5FA
5U125S2SL1FA

Ключевые преимущества



Технология «Super Match»



Антикоррозийная защита Blue Fin



Технология A-PAM инверторного управления



Инверторный двигатель вентилятора



-10 °С (охлаждение)



Интеллектуальное оттаивание



Инверторное управление 180°



ПИД-регулятор



Защита компрессора

Наименование модели (наружный блок)	3U55S2SL5FA	3U70S2SL5FA	4U85S2SL5FA	5U125S2SL1FA
Максимальное количество подключаемых внутренних блоков	3	3	4	5
Охлаждение				
Мощность, номинал (мин. – макс.), кВт	5,5 (2,1 – 7)	7,0 (2,4 – 7,6)	8,5 (3,2 – 9,5)	12,5 (3,2 – 13,8)
Энергоэффективность	SEER / EER	8,5 / 4,0	7,5 / 3,81	7,0 / 3,4
Класс сезонной энергоэффективности	A+++	A+++	A++	A++
Потребляемая мощность, номинал (мин. – макс.), кВт	1,35	1,84	2,5	3,87
Гарантированный диапазон рабочих температур окружающего воздуха, °С	-10 – 46	-10 – 46	-10 – 46	-10 – 46
Обогрев				
Мощность, номинал (мин. – макс.), кВт	6,8 (1,7 – 7,6)	7,6 (2,9 – 8,5)	9,6 (4,4 – 10,5)	12,7 (4,4 – 14,3)
Энергоэффективность	SCOP / COP	4,0 / 4,1	4,2 / 4,1	4,0 / 4,0
Класс сезонной энергоэффективности	A+	A+	A+	A+
Потребляемая мощность, номинал (мин. – макс.), кВт	1,66	1,85	2,4	3,4
Гарантированный диапазон рабочих температур окружающего воздуха, °С	0 – 24	0 – 24	0 – 24	0 – 24
Параметры сети электропитания	Ф / В / Гц	1 / 230 / 50	1 / 230 / 50	1 / 230 / 50
Производитель компрессора	Mitsubishi Electric	Mitsubishi Electric	Mitsubishi Electric	Mitsubishi Electric
Тип компрессора	Двухроторный	Двухроторный	Двухроторный	Двухроторный
Размеры блока (Ш × Г × В), мм	Без упаковки	890 × 340 × 700	890 × 340 × 700	890 × 340 × 700
	В упаковке	1010 × 455 × 835	1010 × 455 × 835	1010 × 455 × 835
Вес, кг	Без упаковки	50	54	61
	В упаковке	59	63	70
Расход воздуха (выс. / сред. / низк.), м³/час	3000	3000	4000	4200
Уровень звукового давления (выс. / сред. / низк.), дБ(А)	51	53	55	58
Тип хладагента	R32			
Заводская заправка хладагента, кг	1,4	1,6	2,2	2,5
Трубопроводы хладагента	Количество × Диаметр жидкост. трубы, мм	3 × 6,35	3 × 6,35	4 × 6,35
	Количество × Диаметр газовой трубы, мм	3 × 9,52	3 × 9,52	3 × 9,52 + 1 × 12,7
	Суммарная длина (макс.), м	80	90	120
	Длина для одного порта (макс.), м	3 / 30	3 / 30	3 / 40
	Перепады высот между наружным и внутренними блоками (макс.), м	15	15	15
	Перепады высот между внутренними блоками (макс.), м	7,5	7,5	7,5
	Макс. длина трубопроводов без дополнительной заправки, м	30	30	40
	Дополнительная заправка, г/м	20	20	20

* Внимание! Для выбора диаметра трубопроводов следует руководствоваться монтажной инструкцией. Диаметры трубопроводов для данных моделей, как правило, больше диаметров соответствующих портов.

Внутренние блоки

Jade Super Match



YR-HJ1



AS25S2SJ2FA-W/G/S
AS35S2SJ2FA-W/G/S
AS50S2SJ2FA-W/G/S

Ключевые преимущества



Функция
Self Clean

(внутренний блок)



Технология
«Super Match»



Функция
«iFeel»



Бесшумная
работа



Wi-Fi управление
(evo)



Объемный
воздушный поток



Профессиональная очистка воздуха (IFD фильтр)

Кондиционер + очиститель воздуха в одном устройстве. Датчик качества воздуха кондиционера анализирует концентрацию частиц более 2,5 мкм. Если воздух в помещении загрязнен, новейший IFD фильтр перемещается в зону воздушного потока. IFD фильтр – это пористый материал включающий более 8616 отверстий-пор улавливающих самые мелкие частицы. Если функция очистки активирована, на фильтре формируется статическое электричество, повышающее эффективность фильтрации.

Наименование модели (внутренний блок)		AS25S2SJ2FA-W AS25S2SJ2FA-G AS25S2SJ2FA-S	AS35S2SJ2FA-W AS35S2SJ2FA-G AS35S2SJ2FA-S	AS50S2SJ2FA-W AS50S2SJ2FA-G AS50S2SJ2FA-S
Мощность, номинал (мин. – макс.), кВт	Охлаждение	2,6 (1,0 – 4,0)	3,5 (1,0 – 4,0)	5,2 (1,4 – 6,0)
	Обогрев	3,2 (1,1 – 5,4)	4,2 (1,3 – 5,8)	6,0 (1,4 – 6,9)
Параметры сети электропитания		Ф / В / Гц		
		1 / 230 / 50		
Размеры блока (Ш × Г × В), мм	Без упаковки	923 × 215 × 320	923 × 215 × 320	1050 × 235 × 350
	В упаковке	1032 × 318 × 418	1032 × 318 × 418	1160 × 347 × 455
Вес, кг	Без упаковки	12	12	14,9
	В упаковке	15,2	15,2	18,9
Расход воздуха (высокая скорость), м ³ /час		550	600	900
Уровень звукового давления (выс. / средн. / низк. / сверхнизк. скорость), дБ(А)		36 / 32 / 29 / 15	37 / 33 / 30 / 16	41 / 37 / 33 / 28
Трубопроводы хладагента	Диаметр жидкост. трубы, мм	6,35	6,35	6,35
	Диаметр газовой трубы, мм	9,52	9,52	12,7
Пульт управления		YR-HJ1 / Поддержка адаптера проводного пульта WK-B (приобретается отдельно)		

Внутренние блоки

Flexis Super Match



YR-HJ1



AS25S2SF2FA-W/B/G
AS35S2SF2FA-W/B/G
AS50S2SF2FA-W/B/G
AS70S2SF2FA-W/B/G

Ключевые преимущества



Функция «iFeel»



Функция Self Clean (внутренний блок)



Технология «Super Match»



Удобный монтаж



Wi-Fi управление (evo)



Поддержка адаптера проводного пульта WK-B



Объемный воздушный поток



УФ-лампа нового поколения

Модуль UVC состоит из двух светодиодных УФ-ламп, генерирующих УФ-свет длиной 275 нм. Средняя степень очистки может достигать 91,47 %. В данной модели используется светодиодная технология нового поколения, с более широким УФ-диапазоном и более длительным сроком эксплуатации.



Экодатчик

Экодатчик – интеллектуальный датчик позволяющий отслеживать положение людей в помещении, создавая наилучший комфорт и экономя до 36 % электроэнергии. Экодатчик обеспечивает комфортную подачу воздуха благодаря оперативному мониторингу атмосферы в комнате. Максимальный угол обнаружения составляет 120°, а дальность обнаружения – 8 м.

Наименование модели (внутренний блок)		AS25S2SF2FA-W AS25S2SF2FA-B AS25S2SF2FA-G	AS35S2SF2FA-W AS35S2SF2FA-B AS35S2SF2FA-G	AS50S2SF2FA-W AS50S2SF2FA-B AS50S2SF2FA-G	AS70S2SF2FA-W AS70S2SF2FA-B AS70S2SF2FA-G
Мощность, номинал (мин. – макс.), кВт	Охлаждение	2,6 (0,8 – 3,2)	3,5 (1,0 – 4,0)	5,2 (1,4 – 6,0)	7,0 (2,2 – 7,5)
	Обогрев	3,2 (0,8 – 4,2)	4,2 (1,0 – 5,2)	6,0 (1,4 – 6,9)	8,0 (2,4 – 8,5)
Параметры сети электропитания	Ф / В / Гц	1 / 230 / 50	1 / 230 / 50	1 / 230 / 50	1 / 230 / 50
Размеры блока (Ш × Г × В), мм	Без упаковки	870 × 197 × 300 866 × 196 × 301 (G)	870 × 197 × 300 866 × 196 × 301 (G)	1009 × 225 × 323 1009 × 223 × 327 (G)	1126 × 230 × 337
	В упаковке	952 × 283 × 389	952 × 283 × 389	1100 × 314 × 420	1202 × 319 × 432
Вес, кг	Без упаковки	9,5	9,5	12	15,2
	В упаковке	12	12	15	18,2
Расход воздуха (высокая скорость), м³/час		600	650	900	1100
Уровень звукового давления (выс. / средн. / низк. / сверхнизк. скорость), дБ(A)		38 / 32 / 25 / 16	39 / 33 / 26 / 17	45 / 41 / 37 / 28	47 / 43 / 37 / 33
Трубопроводы хладагента	Диаметр жидкост. трубы, мм	6,35	6,35	6,35	9,52
	Диаметр газовой трубы, мм	9,52	9,52	12,7	15,88
Пульт управления		YR-HJ1 / Поддержка адаптера проводного пульта WK-B (приобретается отдельно)			

Leader Super Match



YR-HE



AS07TS6HRA-M
AS09TS6HRA-M
AS12TS6HRA-M
AS18TS5HRA-M
AS24TS5HRA-M

Ключевые преимущества



Технология «Super Match»



Антикоррозийная защита Blue Fin



Широкий диапазон напряжения



Авторестарт



24-часовой таймер



Комфортный сон



Wi-Fi управление (evo)

Технология дает возможность, находясь на значительном расстоянии от места установки климатического оборудования, включать или выключать, изменять режим работы или устанавливать необходимую температуру воздуха в помещениях. Таким образом, к моменту приезда домой или в офис, параметры воздушной среды в кондиционируемых помещениях будут соответствовать требуемым условиям.



Антибактериальный фильтр

Антибактериальный фильтр совмещает в себе эффективность трех фильтров: антиаллергенного, антивирусного и антибактериального – и поддерживает воздух чистым и здоровым. Фильтр задерживает и дезактивирует пылевых клещей, пыльцу, вирусы и бактерии.



Интеллектуальный воздушный поток

Для комфортного и безопасного кондиционирования воздуха в помещении в режиме охлаждения воздушный поток направляется вдоль плоскости потолка, а в режиме обогрева теплый воздушный поток направляется почти вертикально вниз.

Наименование модели (внутренний блок)		AS07TS6HRA-M	AS09TS6HRA-M	AS12TS6HRA-M	AS18TS5HRA-M	AS24TS5HRA-M
Мощность, номинал (мин. – макс.), кВт	Охлаждение	2	2,6 (0,8 – 3,4)	3,6 (1,0 – 4,0)	5,0 (1,3 – 5,8)	7,0 (2,2 – 8,5)
	Обогрев	2,5	2,9 (1,0 – 3,8)	3,7 (1,1 – 4,6)	5,2 (1,4 – 6,0)	8,1 (2,4 – 10,0)
Параметры сети электропитания	Ф / В / Гц	1 / 230 / 50	1 / 230 / 50	1 / 230 / 50	1 / 230 / 50	1 / 230 / 50
Размеры блока (Ш × Г × В), мм	Без упаковки	820 × 195 × 280	820 × 195 × 280	820 × 195 × 280	1008 × 225 × 318	1125 × 240 × 335
	В упаковке	909 × 279 × 355	909 × 279 × 355	909 × 279 × 355	1085 × 329 × 403	1206 × 342 × 418
Вес, кг	Без упаковки	8,4	8,4	8,4	11,6	14
	В упаковке	10,5	10,5	10,5	14,4	17,5
Расход воздуха (высокая скорость), м ³ /час		500	500	550	900	1200
Уровень звукового давления (выс. / средн. / низк. / сверхнизк. скорость), дБ(А)		37 / 32 / 28 / 20	37 / 32 / 28 / 20	38 / 33 / 29 / 21	44 / 40 / 35 / 28	47 / 43 / 37 / 30
Трубопроводы хладагента	Диаметр жидкост. трубы, мм	6,35	6,35	6,35	6,35	6,35
	Диаметр газовой трубы, мм	9,52	9,52	9,52	12,7	12,7
Пульт управления	Стандартно	YR-HE				
	Опционально	/				

Внутренние блоки

Консольные блоки



YR-HQS01



AF25S2SD1FA
AF35S2SD1FA
AF42S2SD1FA

AF25S2SD1FA(H)*
AF35S2SD1FA(H)*
AF42S2SD1FA(H)*

Ключевые преимущества



Технология «Super Match»



Антикоррозийная защита Blue Fin



Режим бесшумной работы «Quiet»



Авторестарт



24-часовой таймер



Настраиваемый автоматический режим



Антибактериальный фильтр



Простота очистки



Самодиагностика



Широкий диапазон напряжения



Инверторный двигатель вентилятора



Интеллектуальный воздушный поток



«Теплый» запуск



Большой срок службы печатной платы



Комфортный сон



Карта доступа для отелей



Осушение



Wi-fi управление (опция)

Наименование модели (внутренний блок)		AF25S2SD1FA AF25S2SD1FA(H)	AF35S2SD1FA AF35S2SD1FA(H)	AF42S2SD1FA AF42S2SD1FA(H)
Мощность, номинал (мин. - макс.), кВт	Охлаждение	2,5	3,4	4,2
	Обогрев	2,8	3,5	4,7
Параметры сети электропитания	Ф / В / Гц	1 / 230 / 50	1 / 230 / 50	1 / 230 / 50
Размеры блока (Ш × Г × В), мм	Без упаковки	700 × 210 × 600	700 × 210 × 600	700 × 210 × 600
	В упаковке	783 × 303 × 695	783 × 303 × 695	783 × 303 × 695
Вес, кг	Без упаковки	16,5	16,5	16,5
	В упаковке	18,5	18,5	18,5
Расход воздуха (выс. / сред. / низк. скорость), м ³ /час		400 / 350 / 300	450 / 400 / 350	530 / 480 / 430
Уровень звукового давления (выс. / средн. / низк. скорость), дБ(А)		40 / 32 / 25	42 / 34 / 26	46 / 37 / 33
Трубопроводы хладагента	Диаметр жидкост. трубы, мм	6,35	6,35	6,35
	Диаметр газовой трубы, мм	9,52	9,52	9,52
Пульт управления		Стандартно	YR-HQS01	
		Опционально	YR-E17A	

* Поставляется по предварительному заказу. Модели (H) поддерживают функцию Steri-Clean 56 °C

Сверхтонкие каналные блоки



YR-E17A



AD25S2SS1FA
AD35S2SS1FA
AD50S2SS1FA
AD71S2SS1FA

AD25S2SS1FA(H)*
AD35S2SS1FA(H)*
AD50S2SS1FA(H)*
AD71S2SS1FA(H)*

Ключевые преимущества



Технология «Super Match»



Антикоррозийная защита Blue Fin



Режим бесшумной работы «Quiet»



Авторестарт



24-часовой таймер



Настраиваемый автоматический режим



Широкий диапазон напряжения



Инверторный двигатель вентилятора



Большой срок службы печатной платы



Карта доступа для отелей



Дренажный насос



Компактный дизайн



Осушение



Wi-fi управление (опция)

Наименование модели (внутренний блок)		AD25S2SS1FA AD25S2SS1FA(H)	AD35S2SS1FA AD35S2SS1FA(H)	AD50S2SS1FA AD50S2SS1FA(H)	AD71S2SS1FA AD71S2SS1FA(H)	
Мощность, номинал (мин. ~ макс.), кВт	Охлаждение	2,5	3,5	5	7,1	
	Обогрев	3	4	5,5	7,1	
Параметры сети электропитания		Ф / В / Гц 1 / 230 / 50		1 / 230 / 50		
Размеры блока (Ш × Г × В), мм		Без упаковки	850 × 420 × 185	1170 × 420 × 185	1170 × 420 × 185	
		В упаковке	1045 × 540 × 270	1045 × 540 × 270	1365 × 540 × 270	1365 × 540 × 270
Вес, кг		Без упаковки	16	22	24	
		В упаковке	21	21	28	30
Расход воздуха (выс. / сред. / низк. скорость), м³/час		530 / 460 / 390		600 / 480 / 420		
Внешнее статическое давление, Па		0 / 10 / 20 / 40		0 / 10 / 20 / 40		
Уровень звукового давления (выс. / средн. / низк. скорость), дБ(А)		29 / 28 / 25		33 / 28 / 25		
Трубопроводы хладагента	Диаметр жидкост. трубы, мм	6,35		6,35		
	Диаметр газовой трубы, мм	9,52		9,52		
Пульт управления		Стандартно		YR-E17A		
		Опционально		YR-HQS01		
Панель (опция)		P1B-890IA / D		P1B-1210IA / D		
Размеры блока (Ш × Г × В), мм		Без упаковки	890 × 190 × 100 (выходная панель) 890 × 290,5 × 32,4 (входная панель)	890 × 190 × 100 (выходная панель) 890 × 290,5 × 32,4 (входная панель)	1210 × 190 × 100 (выходная панель) 1210 × 290,5 × 32,4 (входная панель)	1210 × 190 × 100 (выходная панель) 1210 × 290,5 × 32,4 (входная панель)
		В упаковке	938 × 335 × 220		1258 × 335 × 220	
Вес, кг		Без упаковки	4		5	
		В упаковке	5		6	

* Поставляется по предварительному заказу. Модели (H) имеют встроенный hOn Wi-Fi и LED UVC

Внутренние блоки

Средненапорные каналные блоки



YR-E17A



AD35S2SM3FA
AD50S2SM3FA
AD71S2SM3FA

AD35S2SM3FA(H)*
AD50S2SM3FA(H)*
AD71S2SM3FA(H)*

Ключевые преимущества



Технология «Super Match»



Антикоррозийная защита Blue Fin



Режим бесшумной работы «Quiet»



Авторестарт



24-часовой таймер



Настраиваемый автоматический режим



Антибактериальный фильтр



Широкий диапазон напряжения



Инверторный двигатель вентилятора



Большой срок службы печатной платы



Карта доступа для отопителей



Дренажный насос



Компактный дизайн



Подмес воздуха



Осушение



Wi-fi управление (опция)

Наименование модели (внутренний блок)		AD35S2SM3FA AD35S2SM3FA(H)	AD50S2SM3FA AD50S2SM3FA(H)	AD71S2SM3FA AD71S2SM3FA(H)
Мощность, номинал (мин. ~ макс.), кВт	Охлаждение	3,5	5	7,1
	Обогрев	4	6	8
Параметры сети электропитания	Ф / В / Гц	1 / 230 / 50	1 / 230 / 50	1 / 230 / 50
Размеры блока (Ш × Г × В), мм	Без упаковки	700 × 700 × 248	1100 × 700 × 248	1100 × 700 × 248
	В упаковке	950 × 900 × 340	1170 × 860 × 340	1270 × 860 × 340
Вес, кг	Без упаковки	26	32	32
	В упаковке	30	35	35
Расход воздуха (выс. / сред. / низк. скорость), м ³ /час		840 / 720 / 600	1080 / 900 / 780	1440 / 1140 / 900
Внешнее статическое давление, Па		25 / 37 / 50 / 70 / 90 / 100 / 110 / 120 / 130 / 150	25 / 37 / 50 / 70 / 90 / 100 / 110 / 120 / 130 / 150	25 / 37 / 50 / 70 / 90 / 100 / 110 / 120 / 130 / 150
Уровень звукового давления (выс. / средн. / низк. скорость), дБ(А)		35 / 32 / 29	37 / 34 / 32	39 / 36 / 33
Трубопроводы хладагента	Диаметр жидкост. трубы, мм	6,35	6,35	9,52
	Диаметр газовой трубы, мм	9,52	12,7	15,88
Пульт управления		Стандартно	YR-E17A	
		Опционально	YR-HQS01	

* Поставляется по предварительному заказу. Модели (H) имеют встроенный hOn Wi-Fi и LED UVC

Универсальные блоки



YR-HQS01



AC35S2SG1FA
AC50S2SG1FA
AC71S2SG1FA

Ключевые преимущества



Технология «Super Match»



Антикоррозийная защита Blue Fin



Режим бесшумной работы «Quiet»



Авторестарт



24-часовой таймер



Настраиваемый автоматический режим



Антибактериальный фильтр



Самодиагностика



Широкий диапазон напряжения



Инверторный двигатель вентилятора



«Теплый» запуск



Большой срок службы печатной платы



Карта доступа для отелей



Подмес воздуха



5 скоростей вентилятора внутреннего блока



Горизонтальный свинг



Осушение

Наименование модели (внутренний блок)		AC35S2SG1FA	AC50S2SG1FA	AC71S2SG1FA
Мощность, номинал (мин. ~ макс.), кВт	Охлаждение	3,5	5	7,1
	Обогрев	4	5,8	8
Параметры сети электропитания	Ф / В / Гц	1 / 230 / 50	1 / 230 / 50	1 / 230 / 50
Размеры блока (Ш × Г × В), мм	Без упаковки	1000 × 230 × 680	1000 × 230 × 680	1325 × 230 × 680
	В упаковке	1100 × 305 × 779	1100 × 305 × 779	1425 × 305 × 779
Вес, кг	Без упаковки	26	26	33
	В упаковке	32	32	42
Расход воздуха (выс. / сред. / низк. скорость), м³/час		750 / 620 / 500	880 / 750 / 650	1250 / 1128 / 930
Уровень звукового давления (выс. / средн. / низк. скорость), дБ(А)		39 / 36 / 33	44 / 41 / 38	41 / 38 / 36 / 33
Трубопроводы хладагента	Диаметр жидкост. трубы, мм	6,35	6,35	9,52
	Диаметр газовой трубы, мм	9,52	12,7	15,88
Пульт управления	Стандартно	YR-HQS01		
	Опционально	YR-E17A		

Внутренние блоки

Компактные кассетные блоки (панель: PB-700KB)



YR-HQS01



AB25S2SC1FA
AB35S2SC1FA
AB50S2SC1FA

Ключевые преимущества



Технология «Super Match»



Антикоррозийная защита Blue Fin



Режим бесшумной работы «Quiet»



Авторестарт



24-часовой таймер



Настраиваемый автоматический режим



Антибактериальный фильтр



Широкий диапазон напряжения



Инверторный двигатель вентилятора



Большой срок службы печатной платы



Карта доступа для отопителей



Подмес воздуха



Дренажный насос



4-направленный воздушный поток



Осушение

Наименование модели (внутренний блок)		AB25S2SC1FA	AB35S2SC1FA	AB50S2SC1FA
Мощность, номинал (мин. ~ макс.), кВт	Охлаждение	2,6	3,5	5,0
	Обогрев	3,2	4,0	5,5
Параметры сети электропитания		Ф / В / Гц	1 / 230 / 50	1 / 230 / 50
Размеры блока (Ш × Г × В), мм	Без упаковки	570 × 570 × 260	570 × 570 × 260	570 × 570 × 260
	В упаковке	718 × 680 × 380	718 × 680 × 380	718 × 680 × 380
Вес, кг	Без упаковки	17	18,5	19
	В упаковке	20	22	22
Расход воздуха (выс. / сред. / низк. скорость), м³/час		510 / 450 / 390	620 / 520 / 420	700 / 600 / 500
Уровень звукового давления (выс. / средн. / низк. скорость), дБ(А)		31 / 28 / 25	35 / 32 / 30	42 / 37 / 35
Трубопроводы хладагента	Диаметр жидкост. трубы, мм	6,35	6,35	6,35
	Диаметр газовой трубы, мм	9,52	9,52	12,7
Пульт управления		Стандартно	YR-HQS01	
		Опционально	YR-E17A	
Панель (опция)		PB-700KB		
Размеры блока (Ш × Г × В), мм	Без упаковки	700 × 700 × 60	700 × 700 × 60	700 × 700 × 60
	В упаковке	740 × 750 × 115	740 × 750 × 115	740 × 750 × 115
Вес, кг	Без упаковки	2,8	2,8	2,8
	В упаковке	4,8	4,8	4,8

Компактные кассетные блоки (панель: PB-620KB)



YR-HQS01



AB25S2SC2FA
AB35S2SC2FA
AB50S2SC2FA

Ключевые преимущества



Технология «Super Match»



Антикоррозийная защита Blue Fin



Режим бесшумной работы «Quiet»



Авторестарт



24-часовой таймер



Настраиваемый автоматический режим



Антибактериальный фильтр



Широкий диапазон напряжения



Инверторный двигатель вентилятора



Большой срок службы печатной платы



Карта доступа для отопителей



Подмес воздуха



Дренажный насос



Осушение

Наименование модели (внутренний блок)		AB25S2SC2FA	AB35S2SC2FA	AB50S2SC2FA
Мощность, номинал (мин. ~ макс.), кВт	Охлаждение	2,6	3,5	5,0
	Обогрев	3,2	4,0	5,5
Параметры сети электропитания	Ф / В / Гц	1 / 230 / 50	1 / 230 / 50	1 / 230 / 50
Размеры блока (Ш × Г × В), мм	Без упаковки	570 × 570 × 260	570 × 570 × 260	570 × 570 × 260
	В упаковке	718 × 680 × 380	718 × 680 × 380	718 × 680 × 380
Вес, кг	Без упаковки	17	18,5	19
	В упаковке	20	22	22
Расход воздуха (выс. / сред. / низк. скорость), м³/час		510 / 450 / 390	620 / 520 / 420	700 / 600 / 500
Уровень звукового давления (выс. / средн. / низк. скорость), дБ(А)		31 / 28 / 25	35 / 32 / 30	42 / 37 / 35
Трубопроводы хладагента	Диаметр жидкост. трубы, мм	6,35	6,35	6,35
	Диаметр газовой трубы, мм	9,52	9,52	12,7
Пульт управления	Стандартно	YR-HQS01		
	Опционально	YR-E17A		
Панель (опция)		PB-620KB		
Размеры блока (Ш × Г × В), мм	Без упаковки	620 × 620 × 60	620 × 620 × 60	620 × 620 × 60
	В упаковке	660 × 660 × 115	660 × 660 × 115	660 × 660 × 115
Вес, кг	Без упаковки	2,8	2,8	2,8
	В упаковке	4,5	4,5	4,5

Внутренние блоки

Кассетные блоки с круговым потоком (панель: PB-950KB)



YR-HQS01



AB71S2SG1FA

Ключевые преимущества



Технология «Super Match»



Антикоррозийная защита Blue Fin



Режим бесшумной работы «Quiet»



Авторестарт



24-часовой таймер



Настраиваемый автоматический режим



Антибактериальный фильтр



Самодиагностика



Широкий диапазон напряжения



Инверторный двигатель вентилятора



Большой срок службы печатной платы



Карта доступа для отопителей



Подмес воздуха



Воздухораспределение 360°



Вертикальный свинг



Экодатчик (опция)



Скрытый LED-дисплей



Дренажный насос



Компактный дизайн



Осушение

Наименование модели (внутренний блок)		AB71S2SG1FA(H)
Мощность, номинал (мин. ~ макс.), кВт	Охлаждение	7,1
	Обогрев	8
Параметры сети электропитания	Ф / В / Гц	1 / 230 / 50
Размеры блока (Ш × Г × В), мм	Без упаковки	840 × 840 × 204
	В упаковке	990 × 990 × 310
Вес, кг	Без упаковки	27
	В упаковке	31
Расход воздуха (выс. / сред. / низк. скорость), м³/час		1260 / 1070 / 820
Уровень звукового давления (выс. / средн. / низк. скорость), дБ(А)		36 / 33 / 29
Трубопроводы хладагента	Диаметр жидкост. трубы, мм	9,52
	Диаметр газовой трубы, мм	15,88
Пульт управления	Стандартно	YR-HQS01
	Опционально	YR-E17A
Панель (опция)		PB-950KB (стандартная панель) / PB-950MB (сенсорная панель)
Размеры блока (Ш × Г × В), мм	Без упаковки	950 × 950 × 50
	В упаковке	1000 × 1000 × 110
Вес, кг	Без упаковки	6,5
	В упаковке	9

Таблицы комбинаций

2U40S2SM1FA* (Охлаждение)

Комбинация	Комбинация		Холодопроизводительность, кВт		Суммарная холодопроизводительность, кВт			Суммарная потребляемая мощность, кВт			Суммарный ток при 230 В, А			EER	SEER	Класс сезонной энергоэффективности
	UnitA	UnitB	UnitA	UnitB	Мин.	Ном.	Макс.	Мин.	Ном.	Макс.	Мин.	Ном.	Макс.			
1:1	20	—	2,00	—	1,10	2,00	2,40	0,29	0,34	0,40	1,2	1,90	2,17	—	—	—
	25	—	2,50	—	1,10	2,50	3,00	0,29	0,44	0,57	1,2	2,38	3,09	—	—	—
	35	—	3,50	—	1,10	3,50	4,00	0,29	0,61	0,80	1,2	3,33	4,40	—	—	—
1:2	20	20	1,90	1,90	1,10	3,80	4,60	0,29	0,94	1,60	1,2	4,3	7,2	4,04	6,20	A++
	20	25	1,75	2,05	1,10	3,80	4,60	0,30	0,94	1,61	1,3	4,3	7,3	4,04	6,20	A++
	20	35	1,55	2,35	1,10	3,90	4,70	0,30	0,97	1,63	1,3	4,5	7,4	4,03	6,20	A++
	25	25	2,00	2,00	1,10	4,00	4,70	0,30	0,99	1,63	1,3	4,5	7,4	4,04	6,20	A++
	25	35	1,90	2,10	1,10	4,00	4,80	0,30	0,99	1,65	1,3	4,5	7,5	4,04	6,20	A++

2U40S2SM1FA* (Обогрев)

Комбинация	Комбинация		Теплопроизводительность, кВт		Суммарная теплопроизводительность, кВт			Суммарная потребляемая мощность, кВт			Суммарный ток при 230 В, А			COP	SCOP	Класс сезонной энергоэффективности
	UnitA	UnitB	UnitA	UnitB	Мин.	Ном.	Макс.	Мин.	Ном.	Макс.	Мин.	Ном.	Макс.			
1:1	20	—	3,00	—	1,80	3,00	3,70	0,38	0,68	1,19	1,7	3,66	5,69	—	—	—
	25	—	3,40	—	1,80	3,40	4,10	0,38	0,83	1,24	1,7	4,52	6,78	—	—	—
	35	—	3,80	—	1,80	3,80	4,40	0,38	1,02	1,48	1,7	5,59	8,09	—	—	—
1:2	20	20	2,10	2,10	1,80	4,20	4,80	0,38	1,03	2,20	1,7	4,9	9,8	4,09	4,00	A+
	20	25	1,90	2,30	1,80	4,20	4,90	0,38	1,03	2,22	1,7	4,9	9,9	4,09	4,00	A+
	20	35	1,80	2,60	1,80	4,40	5,00	0,38	1,08	2,22	1,7	5,1	9,9	4,08	4,00	A+
	25	25	2,20	2,20	1,80	4,40	5,00	0,38	1,08	2,23	1,7	5,2	10,0	4,09	4,00	A+
	25	35	2,00	2,40	1,80	4,40	5,20	0,38	1,07	2,25	1,7	5,3	10,1	4,10	4,00	A+

2U50S2SM1FA* (Охлаждение)

Комбинация	Комбинация		Холодопроизводительность, кВт		Суммарная холодопроизводительность, кВт			Суммарная потребляемая мощность, кВт			Суммарный ток при 230 В, А			EER	SEER	Класс сезонной энергоэффективности
	UnitA	UnitB	UnitA	UnitB	Мин.	Ном.	Макс.	Мин.	Ном.	Макс.	Мин.	Ном.	Макс.			
1:1	20	—	2,00	—	1,30	2,00	2,60	0,33	0,47	0,69	1,6	1,55	2,53	—	—	—
	25	—	2,50	—	1,30	2,50	3,10	0,33	0,67	0,92	1,6	2,25	3,57	—	—	—
	35	—	3,50	—	1,30	3,50	4,00	0,33	1,09	1,42	1,6	3,27	4,50	—	—	—
1:2	42	—	4,20	—	1,30	4,20	4,70	0,33	1,50	1,75	1,6	5,32	6,95	—	—	—
	20	20	2,45	2,45	1,30	4,90	5,60	0,33	1,35	2,36	1,6	6,0	10,6	3,63	6,50	A++
	20	25	2,20	2,70	1,30	4,90	5,60	0,33	1,36	2,37	1,6	6,1	10,6	3,60	6,50	A++
	20	35	2,00	3,00	1,30	5,00	5,80	0,35	1,43	2,51	1,7	6,3	11,3	3,50	6,50	A++
	20	42	1,90	3,10	1,30	5,00	5,80	0,35	1,43	2,51	1,7	6,3	11,3	3,50	6,50	A++
	20	50	1,80	3,20	1,30	5,00	5,80	0,35	1,43	2,51	1,7	6,3	11,3	3,50	6,50	A++
	25	25	2,50	2,50	1,30	5,00	5,80	0,35	1,43	2,51	1,6	6,3	11,3	3,50	6,50	A++
	25	35	2,20	2,80	1,30	5,00	5,80	0,35	1,39	2,52	1,6	6,2	11,3	3,60	6,50	A++
	25	42	2,10	2,90	1,30	5,00	6,00	0,35	1,43	2,55	1,6	6,3	11,4	3,50	6,50	A++
	25	50	2,00	3,00	1,30	5,00	6,00	0,35	1,43	2,55	1,6	6,3	11,4	3,50	6,50	A++
	35	35	2,50	2,50	1,30	5,00	6,00	0,35	1,43	2,55	1,6	6,3	11,5	3,50	6,50	A++
	35	42	2,40	2,70	1,30	5,10	6,10	0,35	1,46	2,57	1,6	6,5	11,5	3,50	6,50	A++
	35	50	2,40	2,80	1,30	5,20	6,20	0,35	1,49	2,60	1,6	6,7	11,7	3,50	6,50	A++
42	42	2,60	2,60	1,30	5,20	6,20	0,35	1,49	2,60	1,6	6,7	11,7	3,50	6,50	A++	

2U50S2SM1FA* (Обогрев)

Комбинация	Комбинация		Теплопроизводительность, кВт		Суммарная теплопроизводительность, кВт			Суммарная потребляемая мощность, кВт			Суммарный ток при 230 В, А			COP	SCOP	Класс сезонной энергоэффективности
	UnitA	UnitB	UnitA	UnitB	Мин.	Ном.	Макс.	Мин.	Ном.	Макс.	Мин.	Ном.	Макс.			
1:1	20	—	3,00	—	1,50	3,00	3,70	0,49	0,82	1,11	2,2	3,99	5,52	—	—	—
	25	—	3,40	—	1,50	3,40	4,10	0,49	0,99	1,29	2,2	4,81	6,54	—	—	—
	35	—	4,00	—	1,50	4,00	4,60	0,49	1,24	1,51	2,2	6,03	7,46	—	—	—
	42	—	4,60	—	1,50	4,60	5,10	0,49	1,49	1,72	2,2	7,27	8,85	—	—	—
1:2	20	20	2,50	2,50	1,50	5,00	6,30	0,49	1,35	2,71	2,2	6,7	12,1	3,71	4,00	A+
	20	25	2,40	2,60	1,50	5,00	6,30	0,49	1,35	2,72	2,2	6,8	12,2	3,71	4,00	A+
	20	35	2,50	2,70	1,60	5,20	6,40	0,52	1,40	2,73	2,3	7,0	12,2	3,71	4,00	A+
	20	42	2,40	2,80	1,60	5,20	6,50	0,52	1,40	2,76	2,3	6,9	12,4	3,71	4,00	A+
	20	50	2,30	2,90	1,60	5,20	6,50	0,52	1,40	2,76	2,3	6,9	12,4	3,71	4,00	A+
	25	25	2,60	2,60	1,60	5,20	6,50	0,52	1,40	2,76	2,3	6,9	12,4	3,71	4,00	A+
	25	35	2,50	2,70	1,70	5,20	6,60	0,53	1,40	2,77	2,4	6,9	12,4	3,71	4,00	A+
	25	42	2,40	2,80	1,80	5,20	6,60	0,55	1,40	2,80	2,5	6,8	12,5	3,71	4,00	A+
	25	50	2,20	3,00	1,80	5,20	6,60	0,55	1,40	2,80	2,5	6,8	12,5	3,71	4,00	A+
	35	35	2,60	2,60	1,80	5,20	6,60	0,55	1,40	2,80	2,5	6,8	12,6	3,71	4,00	A+
	35	42	2,50	2,80	1,80	5,30	6,70	0,55	1,43	2,82	2,5	6,8	12,6	3,71	4,00	A+
	35	50	2,40	3,00	1,80	5,40	6,80	0,55	1,46	2,85	2,5	6,8	12,8	3,71	4,00	A+
	42	42	2,70	2,70	1,80	5,40	6,80	0,55	1,46	2,85	2,5	6,8	12,8	3,71	4,00	A+

Таблицы комбинаций

3U55S2SR5FA (Охлаждение)

Комбинация	Комбинация			Холодопроизводительность, кВт			Суммарная холодопроизводительность, кВт			Суммарная потребляемая мощность, кВт			Суммарный ток при 230 В, А			EER	SEER	Класс сезонной энергоэффективности
	Блок А	Блок В	Блок С	Блок А	Блок В	Блок С	Мин.	Ном.	Макс.	Мин.	Ном.	Макс.	Мин.	Ном.	Макс.			
1:1	2,0	–	–	2,00	–	–	0,80	2,00	2,80	0,55	0,62	1,50	2,44	2,83	6,48	–	–	–
	2,5	–	–	2,60	–	–	0,80	2,60	3,90	0,55	0,78	1,65	2,44	3,56	7,13	–	–	–
	3,5	–	–	3,60	–	–	1,00	3,60	5,30	0,55	1,07	1,76	2,44	4,88	7,61	–	–	–
	4,2	–	–	4,40	–	–	1,30	4,40	5,00	0,55	1,28	2,15	2,44	5,84	9,29	–	–	–
	5,0	–	–	5,2	–	–	1,40	5,00	6,60	0,55	1,38	2,24	2,44	6,30	9,68	–	–	–
1:2	2,0	2,0	–	2,00	2,00	–	1,60	4,00	5,60	0,55	1,18	2,50	2,44	5,38	10,80	3,39	6,80	A++
	2,0	2,5	–	2,00	2,60	–	1,80	4,60	6,60	0,55	1,28	2,50	2,44	5,84	10,80	3,59	6,80	A++
	2,0	3,5	–	1,79	3,21	–	2,10	5,00	6,60	0,55	1,36	2,50	2,44	6,20	10,80	3,68	7,00	A++
	2,0	4,2	–	1,56	3,44	–	2,10	5,00	6,60	0,55	1,36	2,50	2,44	6,20	10,80	3,68	7,00	A++
	2,0	5,0	–	1,39	3,61	–	2,10	5,00	6,60	0,55	1,36	2,50	2,44	6,20	10,80	3,68	7,00	A++
	2,5	2,5	–	2,50	2,50	–	2,00	5,00	6,60	0,55	1,36	2,50	2,44	6,20	10,80	3,68	7,00	A++
	2,5	3,5	–	2,10	2,90	–	2,10	5,00	6,60	0,55	1,34	2,50	2,44	6,11	10,80	3,73	7,00	A++
	2,5	4,2	–	1,86	3,14	–	2,10	5,00	6,60	0,55	1,34	2,50	2,44	6,11	10,80	3,73	7,40	A++
	2,5	5,0	–	1,67	3,33	–	2,10	5,00	6,60	0,55	1,34	2,50	2,44	6,11	10,80	3,73	7,80	A++
	3,5	3,5	–	2,50	2,50	–	2,10	5,00	6,60	0,55	1,34	2,50	2,44	6,11	10,80	3,73	7,80	A++
1:3	2,0	2,0	2,0	1,67	1,67	1,67	2,10	5,00	6,60	0,55	1,29	2,50	2,44	5,89	10,80	3,88	7,60	A++
	2,0	2,0	2,5	1,52	1,52	1,97	2,10	5,00	6,60	0,55	1,29	2,50	2,44	5,89	10,80	3,88	8,00	A++
	2,0	2,0	3,5	1,32	1,32	2,37	2,10	5,00	6,60	0,55	1,27	2,50	2,44	5,79	10,80	3,94	8,00	A++
	2,0	2,5	2,5	1,39	1,81	1,81	2,10	5,00	6,60	0,55	1,27	2,50	2,44	5,79	10,80	3,94	8,30	A++
	2,0	2,5	3,5	1,22	1,59	2,20	2,10	5,00	6,60	0,55	1,27	2,50	2,44	5,79	10,80	3,94	8,30	A++
	2,5	2,5	2,5	1,67	1,67	1,67	2,10	5,00	6,60	0,55	1,25	2,50	2,44	5,70	10,80	4,00	8,50	A+++
	2,5	2,5	3,5	1,48	1,48	2,05	2,10	5,00	6,60	0,55	1,25	2,50	2,44	5,70	10,80	4,00	8,50	A+++

3U55S2SR5FA (Обогрев)

Комбинация	Комбинация			Теплопроизводительность, кВт			Суммарная теплопроизводительность, кВт			Суммарная потребляемая мощность, кВт			Суммарный ток при 230 В, А			COP	SCOP	Класс сезонной энергоэффективности
	Блок А	Блок В	Блок С	Блок А	Блок В	Блок С	Мин.	Ном.	Макс.	Мин.	Ном.	Макс.	Мин.	Ном.	Макс.			
1:1	2,0	–	–	2,30	–	–	0,80	2,30	4,00	0,55	0,63	1,80	2,44	2,76	7,77	–	–	–
	2,5	–	–	3,60	–	–	0,80	3,60	6,00	0,55	0,98	1,90	2,44	4,29	8,20	–	–	–
	3,5	–	–	4,50	–	–	1,00	4,50	6,00	0,55	1,20	2,00	2,44	5,25	8,64	–	–	–
	4,2	–	–	5,40	–	–	1,50	5,40	6,00	0,55	1,40	2,00	2,44	6,12	8,64	–	–	–
	5,0	–	–	6,00	–	–	1,50	6,00	7,20	0,55	1,55	2,20	2,44	6,78	9,50	–	–	–
1:2	2,0	2,0	–	2,30	2,30	–	1,20	4,60	7,20	0,55	1,25	2,10	2,44	5,47	9,07	3,68	3,90	A
	2,0	2,5	–	2,30	3,60	–	1,20	5,90	7,20	0,55	1,54	2,10	2,44	6,74	9,07	3,83	3,95	A
	2,0	3,5	–	2,16	4,24	–	1,20	6,40	7,20	0,55	1,72	2,10	2,44	7,52	9,07	3,72	3,95	A
	2,0	4,2	–	1,91	4,49	–	1,70	6,40	7,20	0,55	1,70	2,10	2,44	7,44	9,07	3,76	3,95	A
	2,0	5,0	–	1,77	4,63	–	1,70	6,40	7,20	0,55	1,70	2,10	2,44	7,44	9,07	3,76	3,95	A
	2,5	2,5	–	3,20	3,20	–	1,70	6,40	7,20	0,55	1,68	2,20	2,44	7,35	9,50	3,81	4,00	A+
	2,5	3,5	–	2,84	3,56	–	1,70	6,40	7,20	0,55	1,68	2,20	2,44	7,35	9,50	3,81	4,00	A+
	2,5	4,2	–	2,56	3,84	–	1,70	6,40	7,20	0,55	1,66	2,20	2,44	7,26	9,50	3,86	4,10	A+
	2,5	5,0	–	2,40	4,00	–	1,70	6,40	7,20	0,55	1,66	2,20	2,44	7,26	9,50	3,86	4,20	A+
	3,5	3,5	–	3,20	3,20	–	1,70	6,40	7,20	0,55	1,66	2,20	2,44	7,26	9,50	3,86	4,20	A+
1:3	2,0	2,0	2,0	2,13	2,13	2,13	1,70	6,40	7,20	0,55	1,64	2,20	2,44	7,17	9,50	3,90	4,30	A+
	2,0	2,0	2,5	1,80	1,80	2,81	1,70	6,40	7,20	0,55	1,63	2,20	2,44	7,13	9,50	3,93	4,40	A+
	2,0	2,0	3,5	1,62	1,62	3,16	1,70	6,40	7,20	0,55	1,63	2,20	2,44	7,13	9,50	3,93	4,40	A+
	2,0	2,5	2,5	1,55	2,43	2,43	1,70	6,40	7,20	0,55	1,62	2,20	2,44	7,09	9,50	3,95	4,50	A+
	2,0	2,5	3,5	1,42	2,22	2,77	1,70	6,40	7,20	0,55	1,62	2,20	2,44	7,09	9,50	3,95	4,50	A+
	2,5	2,5	2,5	2,13	2,13	2,13	1,70	6,40	7,20	0,55	1,60	2,20	2,44	7,00	9,50	4,00	4,60	A++
	2,5	2,5	3,5	1,97	1,97	2,46	1,70	6,40	7,20	0,55	1,60	2,20	2,44	7,00	9,50	4,00	4,60	A++

3U70S2SR5FA (Охлаждение)

Комбинация	Комбинация			Холодопроизводительность, кВт			Суммарная холодопроизводительность, кВт			Суммарная потребляемая мощность, кВт			Суммарный ток при 230 В, А			EER	SEER	Класс сезонной энергоэффективности	
	Блок А	Блок В	Блок С	Блок А	Блок В	Блок С	Мин.	Ном.	Макс.	Мин.	Ном.	Макс.	Мин.	Ном.	Макс.				
1:1	2,0	–	–	2,00	–	–	0,80	2,00	2,80	0,55	0,62	1,30	2,44	2,75	5,75	–	–	–	
	2,5	–	–	2,60	–	–	0,80	2,60	3,90	0,55	0,79	1,34	2,44	3,50	5,91	–	–	–	
	3,5	–	–	3,60	–	–	1,00	3,60	5,30	0,55	1,09	1,65	2,44	4,84	7,30	–	–	–	
	4,2	–	–	4,40	–	–	1,30	4,40	5,00	0,55	1,32	1,90	2,44	5,86	8,40	–	–	–	
	5,0	–	–	5,20	–	–	1,40	5,20	7,00	0,55	1,55	2,00	2,44	6,88	8,85	–	–	–	
	7,1	–	–	6,50	–	–	1,50	6,50	7,40	0,55	1,92	2,60	2,44	8,52	11,50	–	–	–	
1:2	2,0	2,0	–	2,00	2,00	–	1,80	4,00	5,60	0,55	1,21	2,60	2,44	5,37	11,50	3,31	6,80	A++	
	2,0	2,5	–	2,00	2,60	–	1,80	4,60	6,70	0,55	1,35	2,60	2,44	5,99	11,50	3,41	6,80	A++	
	2,0	3,5	–	2,00	3,60	–	1,80	5,60	7,50	0,55	1,65	2,60	2,44	7,32	11,50	3,39	6,90	A++	
	2,0	4,2	–	2,00	4,40	–	1,80	6,40	7,60	0,55	1,89	2,60	2,44	8,39	11,50	3,39	6,90	A++	
	2,0	5,0	–	1,94	5,06	–	2,40	7,00	7,60	0,55	2,02	2,60	2,44	8,96	11,50	3,47	6,90	A++	
	2,5	2,5	–	2,60	2,60	–	2,00	5,20	7,40	0,55	1,52	2,60	2,44	6,74	11,50	3,42	6,90	A++	
	2,5	3,5	–	2,60	3,60	–	2,00	6,20	7,60	0,55	1,79	2,60	2,44	7,94	11,50	3,46	6,90	A++	
	2,5	4,2	–	2,60	4,40	–	2,40	7,00	7,60	0,55	2,02	2,60	2,44	8,96	11,50	3,47	7,00	A++	
	2,5	5,0	–	2,33	4,67	–	2,40	7,00	7,60	0,55	2,00	2,60	2,44	8,87	11,50	3,50	7,00	A++	
	3,5	3,5	–	3,40	3,40	–	2,40	6,80	7,60	0,55	2,00	2,60	2,44	8,87	11,50	3,40	7,00	A++	
	3,5	4,2	–	3,15	3,85	–	2,40	7,00	7,60	0,55	1,82	2,60	2,44	8,07	11,50	3,85	7,20	A++	
	3,5	5,0	–	2,86	4,14	–	2,40	7,00	7,60	0,55	1,82	2,60	2,44	8,07	11,50	3,85	7,40	A++	
	4,2	4,2	–	3,50	3,50	–	2,40	7,00	7,60	0,55	1,82	2,60	2,44	8,07	11,50	3,85	7,40	A++	
	1:3	2,0	2,0	2,0	2,00	2,00	2,00	2,40	6,00	7,60	0,55	1,75	2,60	2,44	7,76	11,50	3,43	7,60	A++
		2,0	2,0	2,5	2,00	2,00	2,60	2,40	6,60	7,60	0,55	1,75	2,60	2,44	7,76	11,50	3,77	7,80	A++
2,0		2,0	3,5	1,84	1,84	3,32	2,40	7,00	7,60	0,55	1,80	2,60	2,44	7,99	11,50	3,89	7,80	A++	
2,0		2,0	4,2	1,67	1,67	3,67	2,40	7,00	7,60	0,55	1,80	2,60	2,44	7,99	11,50	3,89	8,00	A++	
2,0		2,0	5,0	1,52	1,52	3,96	2,40	7,00	7,60	0,55	1,80	2,60	2,44	7,99	11,50	3,89	8,00	A++	
2,0		2,5	2,5	1,94	2,53	2,53	2,40	7,00	7,60	0,55	1,80	2,60	2,44	7,99	11,50	3,89	8,20	A++	
2,0		2,5	3,5	1,71	2,22	3,07	2,40	7,00	7,60	0,55	1,80	2,60	2,44	7,99	11,50	3,89	8,20	A++	
2,0		2,5	4,2	1,56	2,02	3,42	2,40	7,00	7,60	0,55	1,80	2,60	2,44	7,99	11,50	3,89	8,30	A++	
2,0		2,5	5,0	1,43	1,86	3,71	2,40	7,00	7,60	0,55	1,82	2,60	2,44	8,07	11,50	3,85	8,30	A++	
2,0		3,5	3,5	1,52	2,74	2,74	2,40	7,00	7,60	0,55	1,82	2,60	2,44	8,07	11,50	3,85	8,40	A++	
2,0		3,5	4,2	1,40	2,52	3,08	2,40	7,00	7,60	0,55	1,80	2,60	2,44	7,99	11,50	3,89	8,40	A++	
2,5		2,5	2,5	2,33	2,33	2,33	2,40	7,00	7,60	0,55	1,75	2,60	2,44	7,80	11,50	4,00	8,50	A+++	
2,5		2,5	3,5	2,07	2,07	2,86	2,40	7,00	7,60	0,55	1,75	2,60	2,44	7,80	11,50	4,00	8,50	A+++	
2,5		2,5	4,2	1,90	1,90	3,21	2,40	7,00	7,60	0,55	1,75	2,60	2,44	7,80	11,50	4,00	8,50	A+++	
2,5		3,5	3,5	1,86	2,57	2,57	2,40	7,00	7,60	0,55	1,75	2,60	2,44	7,80	11,50	4,00	8,50	A+++	

3U70S2SR5FA (Обогрев)

Комбинация	Комбинация			Теплопроизводительность, кВт			Суммарная теплопроизводительность, кВт			Суммарная потребляемая мощность, кВт			Суммарный ток при 230 В, А			COP	SCOP	Класс сезонной энергоэффективности	
	Блок А	Блок В	Блок С	Блок А	Блок В	Блок С	Мин.	Ном.	Макс.	Мин.	Ном.	Макс.	Мин.	Ном.	Макс.				
1:1	2,0	–	–	2,30	–	–	0,80	2,30	4,00	0,55	0,64	1,40	2,44	2,82	5,90	–	–	–	
	2,5	–	–	3,60	–	–	0,80	3,60	6,00	0,55	0,98	1,50	2,44	4,33	6,33	–	–	–	
	3,5	–	–	4,50	–	–	1,00	4,50	6,00	0,55	1,22	1,65	2,44	5,40	6,96	–	–	–	
	4,2	–	–	5,40	–	–	1,50	5,40	6,00	0,55	1,45	1,90	2,44	6,41	8,01	–	–	–	
	5,0	–	–	6,00	–	–	1,50	6,00	8,00	0,55	1,60	2,00	2,44	7,08	8,43	–	–	–	
	7,1	–	–	7,00	–	–	1,50	7,00	8,50	0,55	1,84	2,20	2,44	8,14	9,28	–	–	–	
1:2	2,0	2,0	–	2,30	2,30	–	2,60	4,60	8,00	0,55	1,25	2,00	2,44	5,53	8,43	3,68	3,80	A	
	2,0	2,5	–	2,30	3,60	–	2,70	5,90	8,50	0,55	1,60	2,00	2,44	7,08	8,43	3,69	3,80	A	
	2,0	3,5	–	2,30	4,50	–	2,70	6,80	8,50	0,55	1,82	2,10	2,44	8,05	8,86	3,74	3,80	A	
	2,0	4,2	–	2,27	5,33	–	2,90	7,60	8,50	0,55	2,00	2,10	2,44	8,85	8,86	3,80	3,90	A	
	2,0	5,0	–	2,11	5,49	–	2,90	7,60	8,50	0,55	2,00	2,10	2,44	8,85	8,86	3,80	3,90	A	
	2,5	2,5	–	3,60	3,60	–	2,90	7,20	8,50	0,55	2,00	2,10	2,44	8,85	8,86	3,60	3,90	A	
	2,5	3,5	–	3,38	4,22	–	2,90	7,60	8,50	0,55	2,00	2,10	2,44	8,85	8,86	3,80	3,90	A	
	2,5	4,2	–	3,04	4,56	–	2,90	7,60	8,50	0,55	2,00	2,10	2,44	8,85	8,86	3,80	3,95	A	
	2,5	5,0	–	2,85	4,75	–	2,90	7,60	8,50	0,55	2,00	2,10	2,44	8,85	8,86	3,80	3,95	A	
	3,5	3,5	–	3,75	3,75	–	2,90	7,50	8,50	0,55	2,00	2,20	2,44	8,85	9,28	3,75	4,00	A+	
	3,5	4,2	–	3,45	4,15	–	2,90	7,60	8,50	0,55	2,02	2,20	2,44	8,93	9,28	3,76	4,00	A+	
	3,5	5,0	–	3,26	4,34	–	2,90	7,60	8,50	0,55	2,00	2,20	2,44	8,85	9,28	3,80	4,10	A+	
	4,2	4,2	–	3,80	3,80	–	2,90	7,60	8,50	0,55	2,00	2,20	2,44	8,85	9,28	3,80	4,10	A+	
	1:3	2,0	2,0	2,0	2,30	2,30	2,30	2,90	6,90	8,50	0,55	1,85	2,30	2,44	8,18	9,70	3,73	4,20	A+
		2,0	2,0	2,5	2,13	2,13	3,34	2,90	7,60	8,50	0,55	1,98	2,30	2,44	8,76	9,70	3,84	4,20	A+
2,0		2,0	3,5	1,92	1,92	3,76	2,90	7,60	8,50	0,55	1,96	2,30	2,44	8,67	9,70	3,88	4,20	A+	
2,0		2,0	4,2	1,75	1,75	4,10	2,90	7,60	8,50	0,55	1,95	2,30	2,44	8,62	9,70	3,90	4,30	A+	
2,0		2,0	5,0	1,65	1,65	4,30	2,90	7,60	8,50	0,55	1,95	2,30	2,44	8,62	9,70	3,90	4,30	A+	
2,0		2,5	2,5	1,84	2,88	2,88	2,90	7,60	8,50	0,55	1,93	2,30	2,44	8,54	9,70	3,94	4,30	A+	
2,0		2,5	3,5	1,68	2,63	3,29	2,90	7,60	8,50	0,55	1,95	2,30	2,44	8,62	9,70	3,90	4,40	A+	
2,0		2,5	4,2	1,55	2,42	3,63	2,90	7,60	8,50	0,55	1,93	2,30	2,44	8,54	9,70	3,94	4,40	A+	
2,0		2,5	5,0	1,47	2,30	3,83	2,90	7,60	8,50	0,55	1,94	2,30	2,44	8,58	9,70	3,92	4,40	A+	
2,0		3,5	3,5	1,55	3,03	3,03	2,90	7,60	8,50	0,55	1,93	2,30	2,44	8,54	9,70	3,94	4,50	A+	
2,0		3,5	4,2	1,43	2,80	3,36	2,90	7,60	8,50	0,55	1,92	2,30	2,44	8,49	9,70	3,96	4,50	A+	
2,5		2,5	2,5	2,53	2,53	2,53	2,90	7,60	8,50	0,55	1,90	2,30	2,44	8,40	9,70	4,00	4,60	A++	
2,5		2,5	3,5	2,34	2,34	2,92	2,90	7,60	8,50	0,55	1,90	2,30	2,44	8,40	9,70	4,00	4,60	A++	
2,5		2,5	4,2	2,17	2,17	3,26	2,90	7,60	8,50	0,55	1,90	2,30	2,44	8,40	9,70	4,00	4,60	A++	
2,5		3,5	3,5	2,17	2,71	2,71	2,90	7,60	8,50	0,55	1,90	2,30	2,44	8,40	9,70	4,00	4,60	A++	

Таблицы комбинаций

4U75S2SR5FA (Охлаждение)

Комбинация	Комбинация				Холодопроизводительность, кВт				Суммарная холодопроизводительность, кВт			Суммарная потребляемая мощность, кВт			Суммарный ток при 230 В, А			EER	SEER	Класс сезонной энергоэффективности
	Блок А	Блок В	Блок С	Блок D	Блок А	Блок В	Блок С	Блок D	Мин.	Ном.	Макс.	Мин.	Ном.	Макс.	Мин.	Ном.	Макс.			
1:1	2,0	-	-	-	2,00	-	-	-	0,80	2,00	2,80	0,55	0,66	1,30	2,44	2,93	5,77	-	-	-
	2,5	-	-	-	2,60	-	-	-	0,80	2,60	3,90	0,55	0,86	1,34	2,44	3,82	5,93	-	-	-
	3,5	-	-	-	3,60	-	-	-	1,00	3,60	5,30	0,55	1,20	1,50	2,44	5,32	6,65	-	-	-
	4,2	-	-	-	4,40	-	-	-	1,30	4,40	5,00	0,55	1,40	1,90	2,44	6,21	8,43	-	-	-
	5,0	-	-	-	5,20	-	-	-	1,40	5,20	7,00	0,55	1,65	1,90	2,44	7,32	8,43	-	-	-
	7,1	-	-	-	6,50	-	-	-	1,50	6,50	7,40	0,55	2,05	2,80	2,44	9,09	12,42	-	-	-
1:2	2,0	2,0	-	-	2,00	2,00	-	-	2,00	4,00	5,60	0,55	1,30	3,00	2,44	5,77	13,31	3,08	6,20	A++
	2,0	2,5	-	-	2,00	2,60	-	-	2,00	4,60	6,70	0,55	1,50	3,00	2,44	6,65	13,31	3,07	6,20	A++
	2,0	3,5	-	-	2,00	3,60	-	-	2,00	5,60	8,10	0,55	1,80	3,00	2,44	7,99	13,31	3,11	6,20	A++
	2,0	4,2	-	-	2,00	4,40	-	-	2,00	6,40	7,80	0,55	1,95	3,00	2,44	8,65	13,31	3,28	6,20	A++
	2,0	5,0	-	-	2,00	5,20	-	-	2,00	7,20	8,70	0,55	2,20	3,00	2,44	9,76	13,31	3,27	6,20	A++
	2,0	7,1	-	-	1,76	5,74	-	-	2,00	7,50	8,70	0,55	2,24	3,10	2,44	9,94	13,75	3,35	6,20	A++
	2,5	2,5	-	-	2,60	2,60	-	-	2,00	5,20	7,80	0,55	1,70	3,10	2,44	7,54	13,75	3,06	6,20	A++
	2,5	3,5	-	-	2,60	3,60	-	-	2,00	6,20	8,70	0,55	2,00	3,10	2,44	8,87	13,75	3,10	6,20	A++
	2,5	4,2	-	-	2,60	4,40	-	-	2,00	7,00	8,70	0,55	2,10	3,10	2,44	9,32	13,75	3,33	6,20	A++
	2,5	5,0	-	-	2,50	5,00	-	-	2,00	7,50	8,70	0,55	2,24	3,10	2,44	9,94	13,75	3,35	6,20	A++
	2,5	7,1	-	-	2,14	5,36	-	-	2,00	7,50	8,70	0,55	2,24	3,10	2,44	9,94	13,75	3,35	6,20	A++
	3,5	3,5	-	-	3,60	3,60	-	-	2,00	7,20	8,70	0,55	2,20	3,10	2,44	9,76	13,75	3,27	6,20	A++
	3,5	4,2	-	-	3,38	4,13	-	-	2,00	7,50	8,70	0,55	2,26	3,20	2,44	10,03	14,20	3,32	6,20	A++
	3,5	5,0	-	-	2,95	4,25	-	-	2,00	7,20	8,70	0,55	2,24	3,20	2,44	9,94	14,20	3,21	6,20	A++
	3,5	7,1	-	-	2,67	4,83	-	-	2,00	7,50	8,70	0,55	2,25	3,20	2,44	9,98	14,20	3,33	6,20	A++
	4,2	4,2	-	-	3,75	3,75	-	-	2,00	7,50	8,70	0,55	2,25	3,20	2,44	9,98	14,20	3,33	6,20	A++
	4,2	5,0	-	-	3,44	4,06	-	-	2,00	7,50	8,70	0,55	2,25	3,20	2,44	9,98	14,20	3,33	6,20	A++
	4,2	7,1	-	-	3,03	4,47	-	-	2,00	7,50	8,70	0,55	2,25	3,30	2,44	9,98	14,64	3,33	6,20	A++
	5,0	5,0	-	-	3,75	3,75	-	-	2,00	7,50	8,70	0,55	2,18	3,30	2,44	9,67	14,64	3,44	6,20	A++
	5,0	7,1	-	-	3,33	4,17	-	-	2,00	7,50	8,70	0,55	2,18	3,30	2,44	9,67	14,64	3,44	6,20	A++
1:3	2,0	2,0	2,0	-	2,00	2,00	2,00	-	2,40	6,00	8,70	0,55	1,80	3,40	2,44	7,99	15,08	3,33	6,70	A++
	2,0	2,0	2,5	-	2,00	2,00	2,60	-	2,40	6,60	8,70	0,55	1,95	3,40	2,44	8,65	15,08	3,38	6,70	A++
	2,0	2,0	3,5	-	1,97	1,97	3,55	-	2,40	7,50	8,70	0,55	2,20	3,40	2,44	9,76	15,08	3,41	6,70	A++
	2,0	2,0	4,2	-	1,79	1,79	3,93	-	2,40	7,50	8,70	0,55	2,20	3,40	2,44	9,76	15,08	3,41	6,70	A++
	2,0	2,0	5,0	-	1,63	1,63	4,24	-	2,40	7,50	8,70	0,55	2,20	3,40	2,44	9,76	15,08	3,41	6,70	A++
	2,0	2,0	7,1	-	1,43	1,43	4,64	-	2,40	7,50	8,70	0,55	2,15	3,40	2,44	9,54	15,08	3,49	6,70	A++
	2,0	2,5	2,5	-	2,00	2,60	2,60	-	2,40	7,20	8,70	0,55	2,15	3,40	2,44	9,54	15,08	3,35	6,70	A++
	2,0	2,5	3,5	-	1,83	2,38	3,29	-	2,40	7,50	8,70	0,55	2,15	3,40	2,44	9,54	15,08	3,49	6,70	A++
	2,0	2,5	4,2	-	1,67	2,17	3,67	-	2,40	7,50	8,70	0,55	2,15	3,40	2,44	9,54	15,08	3,49	6,70	A++
	2,0	2,5	5,0	-	1,53	1,99	3,98	-	2,40	7,50	8,70	0,55	2,15	3,40	2,44	9,54	15,08	3,49	6,70	A++
	2,0	2,5	7,1	-	1,35	1,76	4,39	-	2,40	7,50	8,70	0,55	2,15	3,40	2,44	9,54	15,08	3,49	6,70	A++
	2,0	3,5	3,5	-	1,63	2,93	2,93	-	2,40	7,50	8,70	0,55	2,15	3,40	2,44	9,54	15,08	3,49	6,70	A++
	2,0	3,5	4,2	-	1,50	2,70	3,30	-	2,40	7,50	8,70	0,55	2,15	3,40	2,44	9,54	15,08	3,49	6,70	A++
	2,0	3,5	5,0	-	1,39	2,50	3,61	-	2,40	7,50	8,70	0,55	2,15	3,40	2,44	9,54	15,08	3,49	6,70	A++
	2,0	3,5	7,1	-	1,24	2,23	4,03	-	2,40	7,50	8,70	0,55	2,15	3,40	2,44	9,54	15,08	3,49	6,70	A++
	2,0	4,2	4,2	-	1,39	3,06	3,06	-	2,40	7,50	8,70	0,55	2,15	3,40	2,44	9,54	15,08	3,49	6,70	A++
	2,0	4,2	5,0	-	1,29	2,84	3,36	-	2,40	7,50	8,70	0,55	2,15	3,40	2,44	9,54	15,08	3,49	6,70	A++
	2,0	4,2	7,1	-	1,16	2,56	3,78	-	2,40	7,50	8,70	0,55	2,15	3,40	2,44	9,54	15,08	3,49	6,70	A++
	2,5	2,5	2,5	-	2,50	2,50	2,50	-	2,40	7,50	8,70	0,55	2,15	3,40	2,44	9,54	15,08	3,49	6,72	A++
	2,5	2,5	3,5	-	2,22	2,22	3,07	-	2,40	7,50	8,70	0,55	2,15	3,40	2,44	9,54	15,08	3,49	6,72	A++
	2,5	2,5	4,2	-	2,03	2,03	3,44	-	2,40	7,50	8,70	0,55	2,15	3,40	2,44	9,54	15,08	3,49	6,74	A++
	2,5	2,5	5,0	-	1,88	1,88	3,75	-	2,40	7,50	8,70	0,55	2,15	3,40	2,44	9,54	15,08	3,49	6,74	A++
	2,5	2,5	7,1	-	1,67	1,67	4,17	-	2,40	7,50	8,70	0,55	2,15	3,40	2,44	9,54	15,08	3,49	6,70	A++
	2,5	3,5	3,5	-	1,99	2,76	2,76	-	2,40	7,50	8,70	0,55	2,08	3,40	2,44	9,23	15,08	3,61	6,73	A++
	2,5	3,5	4,2	-	1,84	2,55	3,11	-	2,40	7,50	8,70	0,55	2,08	3,40	2,44	9,23	15,08	3,61	6,70	A++
	2,5	3,5	5,0	-	1,71	2,37	3,42	-	2,40	7,50	8,70	0,55	2,08	3,40	2,44	9,23	15,08	3,61	6,70	A++
	2,5	3,5	7,1	-	1,54	2,13	3,84	-	2,40	7,50	8,70	0,55	2,08	3,40	2,44	9,23	15,08	3,61	6,70	A++
	2,5	4,2	4,2	-	1,71	2,89	2,89	-	2,40	7,50	8,70	0,55	2,08	3,40	2,44	9,23	15,08	3,61	6,70	A++
2,5	4,2	5,0	-	1,60	2,70	3,20	-	2,40	7,50	8,70	0,55	2,08	3,40	2,44	9,23	15,08	3,61	6,70	A++	
3,5	3,5	3,5	-	2,50	2,50	2,50	-	2,40	7,50	8,70	0,55	2,08	3,40	2,44	9,23	15,08	3,61	6,75	A++	
3,5	3,5	4,2	-	2,33	2,33	2,84	-	2,40	7,50	8,70	0,55	2,08	3,40	2,44	9,23	15,08	3,61	6,70	A++	
3,5	3,5	5,0	-	2,18	2,18	3,15	-	2,40	7,50	8,70	0,55	2,08	3,40	2,44	9,23	15,08	3,61	6,70	A++	
1:4	2,0	2,0	2,0	2,0	1,88	1,88	1,88	1,88	2,40	7,50	8,70	0,55	2,12	3,40	2,44	9,41	15,08	3,54	6,80	A++
	2,0	2,0	2,0	2,5	1,74	1,74	1,74	2,27	2,40	7,50	8,70	0,55	2,12	3,40	2,44	9,41	15,08	3,54	6,80	A++
	2,0	2,0	2,0	3,5	1,56	1,56	1,56	2,81	2,40	7,50	8,70	0,55	2,12	3,40	2,44	9,41	15,08	3,54	6,80	A++
	2,0	2,0	2,0	4,2	1,44	1,44	1,44	3,17	2,40	7,50	8,70	0,55	2,12	3,40	2,44	9,41	15,08	3,54	6,80	A++
	2,0	2,0	2,0	5,0	1,34	1,34	1,34	3,48	2,40	7,50	8,70	0,55	2,02	3,40	2,44	8,96	15,08	3,71	6,80	A++
	2,0	2,0	2,0	7,1	1,20	1,20	1,20	3,90	2,40	7,50	8,70	0,55	2,02	3,40	2,44	8,96	15,08	3,71	6,70	A++
	2,0	2,0	2,5	2,5	1,63	1,63	2,12	2,12	2,40	7,50	8,70	0,55	2,02	3,40	2,44	8,96	15,08	3,71	6,80	A++
	2,0	2,0	2,5	3,5	1,47	1,47	1,91	2,65	2,40	7,50	8,70	0,55	2,02	3,40	2,44	8,96	15,08	3,71	6,80	A++

Комбинация	Комбинация				Холодопроизводительность, кВт				Суммарная холодопроизводительность, кВт			Суммарная потребляемая мощность, кВт			Суммарный ток при 230 В, А			EER	SEER	Класс сезонной энергоэффективности
	Блок А	Блок В	Блок С	Блок D	Блок А	Блок В	Блок С	Блок D	Мин.	Ном.	Макс.	Мин.	Ном.	Макс.	Мин.	Ном.	Макс.			
1:4	2,0	2,0	2,5	4,2	1,36	1,36	1,77	3,00	2,40	7,50	8,70	0,55	2,02	3,40	2,44	8,96	15,08	3,71	6,80	A++
	2,0	2,0	2,5	5,0	1,27	1,27	1,65	3,31	2,40	7,50	8,70	0,55	2,02	3,40	2,44	8,96	15,08	3,71	6,80	A++
	2,0	2,0	2,5	7,1	1,15	1,15	1,49	3,72	2,40	7,50	8,70	0,55	2,02	3,40	2,44	8,96	15,08	3,71	6,70	A++
	2,0	2,0	3,5	3,5	1,34	1,34	2,41	2,41	2,40	7,50	8,70	0,55	2,02	3,40	2,44	8,96	15,08	3,71	6,80	A++
	2,0	2,0	3,5	4,2	1,25	1,25	2,25	2,75	2,40	7,50	8,70	0,55	2,02	3,40	2,44	8,96	15,08	3,71	6,70	A++
	2,0	2,0	3,5	5,0	1,17	1,17	2,11	3,05	2,40	7,50	8,70	0,55	2,02	3,40	2,44	8,96	15,08	3,71	6,70	A++
	2,0	2,0	4,2	4,2	1,17	1,17	2,58	2,58	2,40	7,50	8,70	0,55	2,02	3,40	2,44	8,96	15,08	3,71	7,00	A++
	2,0	2,0	4,2	5,0	1,10	1,10	2,43	2,87	2,40	7,50	8,70	0,55	2,00	3,40	2,44	8,87	15,08	3,75	7,00	A++
	2,0	2,5	2,5	2,5	1,53	1,99	1,99	1,99	2,40	7,50	8,70	0,55	2,00	3,40	2,44	8,87	15,08	3,75	7,00	A++
	2,0	2,5	2,5	3,5	1,39	1,81	1,81	2,50	2,40	7,50	8,70	0,55	2,00	3,40	2,44	8,87	15,08	3,75	7,00	A++
	2,0	2,5	2,5	4,2	1,29	1,68	1,68	2,84	2,40	7,50	8,70	0,55	2,00	3,40	2,44	8,87	15,08	3,75	7,00	A++
	2,0	2,5	2,5	5,0	1,21	1,57	1,57	3,15	2,40	7,50	8,70	0,55	2,00	3,40	2,44	8,87	15,08	3,75	7,00	A++
	2,0	2,5	3,5	3,5	1,27	1,65	2,29	2,29	2,40	7,50	8,70	0,55	2,00	3,40	2,44	8,87	15,08	3,75	7,00	A++
	2,0	2,5	3,5	4,2	1,19	1,55	2,14	2,62	2,40	7,50	8,70	0,55	2,00	3,40	2,44	8,87	15,08	3,75	7,00	A++
	2,0	2,5	3,5	5,0	1,12	1,46	2,01	2,91	2,40	7,50	8,70	0,55	2,00	3,40	2,44	8,87	15,08	3,75	7,00	A++
	2,0	2,5	4,2	4,2	1,12	1,46	2,46	2,46	2,40	7,50	8,70	0,55	2,00	3,40	2,44	8,87	15,08	3,75	7,00	A++
	2,0	2,5	4,2	5,0	1,06	1,37	2,32	2,75	2,40	7,50	8,70	0,55	2,00	3,40	2,44	8,87	15,08	3,75	7,00	A++
	2,0	3,5	3,5	3,5	1,17	2,11	2,11	2,11	2,40	7,50	8,70	0,55	2,00	3,40	2,44	8,87	15,08	3,75	7,00	A++
	2,0	3,5	3,5	4,2	1,10	1,99	1,99	2,43	2,40	7,50	8,70	0,55	2,00	3,40	2,44	8,87	15,08	3,75	7,00	A++
	2,5	2,5	2,5	2,5	1,88	1,88	1,88	1,88	2,40	7,50	8,70	0,55	2,00	3,40	2,44	8,87	15,08	3,75	7,00	A++
2,5	2,5	2,5	3,5	1,71	1,71	1,71	2,37	2,40	7,50	8,70	0,55	1,97	3,40	2,44	8,74	15,08	3,81	7,00	A++	
2,5	2,5	2,5	4,2	1,60	1,60	1,60	2,70	2,40	7,50	8,70	0,55	1,97	3,40	2,44	8,74	15,08	3,81	7,00	A++	
2,5	2,5	3,5	3,5	1,57	1,57	2,18	2,18	2,40	7,50	8,70	0,55	1,97	3,40	2,44	8,74	15,08	3,81	7,00	A++	

4U75S2SR5FA (Обогрев)

Комбинация	Комбинация				Теплопроизводительность, кВт				Суммарная теплопроизводительность, кВт			Суммарная потребляемая мощность, кВт			Суммарный ток при 230 В, А			COP	SCOP	Класс сезонной энергоэффективности
	Блок А	Блок В	Блок С	Блок D	Блок А	Блок В	Блок С	Блок D	Мин.	Ном.	Макс.	Мин.	Ном.	Макс.	Мин.	Ном.	Макс.			
1:1	2,0	-	-	-	2,30	-	-	-	0,80	2,30	4,00	0,55	0,63	1,50	2,44	2,80	6,65	-	-	-
	2,5	-	-	-	3,60	-	-	-	0,80	3,60	6,00	0,55	0,98	1,40	2,44	4,35	6,21	-	-	-
	3,5	-	-	-	4,50	-	-	-	1,00	4,50	6,00	0,55	1,21	1,50	2,44	5,37	6,65	-	-	-
	4,2	-	-	-	5,40	-	-	-	1,50	5,40	6,00	0,55	1,44	1,90	2,44	6,39	8,43	-	-	-
	5,0	-	-	-	6,00	-	-	-	1,50	6,00	8,00	0,55	1,59	2,60	2,44	7,05	11,54	-	-	-
7,1	-	-	-	7,00	-	-	-	1,50	7,00	8,60	0,55	1,83	2,60	2,44	8,12	11,54	-	-	-	
1:2	2,0	2,0	-	-	2,30	2,30	-	-	2,80	4,60	8,00	0,55	1,25	2,90	2,44	5,55	12,87	3,68	3,75	A
	2,0	2,5	-	-	2,30	3,60	-	-	2,80	5,90	9,00	0,55	1,59	2,90	2,44	7,05	12,87	3,71	3,75	A
	2,0	3,5	-	-	2,30	4,50	-	-	2,80	6,80	10,00	0,55	1,83	2,90	2,44	8,12	12,87	3,72	3,75	A
	2,0	4,2	-	-	2,30	5,40	-	-	3,10	7,70	10,00	0,55	2,05	2,90	2,44	9,09	12,87	3,76	3,80	A
	2,0	5,0	-	-	2,30	6,00	-	-	3,10	8,30	10,00	0,55	2,22	2,90	2,44	9,85	12,87	3,74	3,80	A
	2,0	7,1	-	-	2,13	6,47	-	-	3,10	8,60	10,00	0,55	2,30	2,90	2,44	10,20	12,87	3,74	3,85	A
	2,5	2,5	-	-	3,60	3,60	-	-	3,10	7,20	10,00	0,55	1,94	2,90	2,44	8,61	12,87	3,71	3,85	A
	2,5	3,5	-	-	3,60	4,50	-	-	3,10	8,10	10,00	0,55	2,12	2,90	2,44	9,41	12,87	3,82	3,83	A
	2,5	4,2	-	-	3,44	5,16	-	-	3,10	8,60	10,00	0,55	2,25	2,90	2,44	9,98	12,87	3,82	3,87	A
	2,5	5,0	-	-	3,23	5,38	-	-	3,10	8,60	10,00	0,55	2,22	2,90	2,44	9,85	12,87	3,87	3,85	A
	2,5	7,1	-	-	2,92	5,68	-	-	3,10	8,60	10,00	0,55	2,22	2,90	2,44	9,85	12,87	3,87	3,84	A
	3,5	3,5	-	-	4,30	4,30	-	-	3,10	8,60	10,00	0,55	2,22	2,90	2,44	9,85	12,87	3,87	3,86	A
	3,5	4,2	-	-	3,91	4,69	-	-	3,10	8,60	10,00	0,55	2,22	3,00	2,44	9,85	13,31	3,87	3,82	A
	3,5	5,0	-	-	3,51	4,69	-	-	3,10	8,20	10,00	0,55	2,10	3,00	2,44	9,32	13,31	3,90	3,80	A
	3,5	7,1	-	-	3,37	5,23	-	-	3,10	8,60	10,00	0,55	2,20	3,00	2,44	9,76	13,31	3,91	3,84	A
	4,2	4,2	-	-	4,30	4,30	-	-	3,10	8,60	10,00	0,55	2,20	3,10	2,44	9,76	13,75	3,91	3,86	A
	4,2	5,0	-	-	4,07	4,53	-	-	3,10	8,60	10,00	0,55	2,19	3,10	2,44	9,72	13,75	3,93	3,83	A
	4,2	7,1	-	-	3,75	4,85	-	-	3,10	8,60	10,00	0,55	2,19	3,10	2,44	9,72	13,75	3,93	3,86	A
	5,0	5,0	-	-	4,30	4,30	-	-	3,10	8,60	10,00	0,55	2,19	3,10	2,44	9,72	13,75	3,93	3,86	A
	5,0	7,1	-	-	3,97	4,63	-	-	3,10	8,60	10,00	0,55	2,19	3,10	2,44	9,72	13,75	3,93	3,87	A
1:3	2,0	2,0	2,0	-	2,30	2,30	2,30	-	3,10	6,90	9,50	0,55	1,85	3,10	2,44	8,21	13,75	3,73	3,80	A
	2,0	2,0	2,5	-	2,30	2,30	3,60	-	3,10	8,20	10,00	0,55	2,16	3,10	2,44	9,58	13,75	3,80	3,80	A
	2,0	2,0	3,5	-	2,17	2,17	4,25	-	3,10	8,60	10,00	0,55	2,26	3,10	2,44	10,03	13,75	3,81	3,80	A
	2,0	2,0	4,2	-	1,98	1,98	4,64	-	3,10	8,60	10,00	0,55	2,25	3,10	2,44	9,98	13,75	3,82	3,80	A
	2,0	2,0	5,0	-	1,87	1,87	4,87	-	3,10	8,60	10,00	0,55	2,25	3,10	2,44	9,98	13,75	3,82	3,80	A
	2,0	2,0	7,1	-	1,71	1,71	5,19	-	3,10	8,60	10,00	0,55	2,25	3,10	2,44	9,98	13,75	3,82	3,80	A
	2,0	2,5	2,5	-	2,08	3,26	3,26	-	3,10	8,60	10,00	0,55	2,25	3,10	2,44	9,98	13,75	3,82	3,80	A
	2,0	2,5	3,5	-	1,90	2,98	3,72	-	3,10	8,60	10,00	0,55	2,25	3,10	2,44	9,98	13,75	3,82	3,80	A

Таблицы комбинаций

4U75S2SR5FA (Обогрев)

Комбинация	Комбинация				Теплопроизводительность, кВт				Суммарная теплопроизводительность, кВт			Суммарная потребляемая мощность, кВт			Суммарный ток при 230 В, А			COP	SCOP	Класс сезонной энергоэффективности	
	Блок А	Блок В	Блок С	Блок D	Блок А	Блок В	Блок С	Блок D	Мин.	Ном.	Макс.	Мин.	Ном.	Макс.	Мин.	Ном.	Макс.				
1:3	2,0	2,5	4,2	–	1,75	2,74	4,11	–	3,10	8,60	10,00	0,55	2,25	3,10	2,44	9,98	13,75	3,82	3,80	A	
	2,0	2,5	5,0	–	1,66	2,60	4,34	–	3,10	8,60	10,00	0,55	2,25	3,10	2,44	9,98	13,75	3,82	3,82	A	
	2,0	2,5	7,1	–	1,53	2,40	4,67	–	3,10	8,60	10,00	0,55	2,25	3,10	2,44	9,98	13,75	3,82	3,82	A	
	2,0	3,5	3,5	–	1,75	3,42	3,42	–	3,10	8,60	10,00	0,55	2,23	3,10	2,44	9,89	13,75	3,86	3,82	A	
	2,0	3,5	4,2	–	1,62	3,17	3,81	–	3,10	8,60	10,00	0,55	2,23	3,10	2,44	9,89	13,75	3,86	3,82	A	
	2,0	3,5	5,0	–	1,55	3,02	4,03	–	3,10	8,60	10,00	0,55	2,23	3,10	2,44	9,89	13,75	3,86	3,82	A	
	2,0	3,5	7,1	–	1,43	2,80	4,36	–	3,10	8,60	10,00	0,55	2,23	3,10	2,44	9,89	13,75	3,86	3,82	A	
	2,0	4,2	4,2	–	1,51	3,55	3,55	–	3,10	8,60	10,00	0,55	2,23	3,10	2,44	9,89	13,75	3,86	3,82	A	
	2,0	4,2	5,0	–	1,44	3,39	3,77	–	3,10	8,60	10,00	0,55	2,23	3,10	2,44	9,89	13,75	3,86	3,82	A	
	2,0	4,2	7,1	–	1,35	3,16	4,10	–	3,10	8,60	10,00	0,55	2,23	3,10	2,44	9,89	13,75	3,86	3,87	A	
	2,5	2,5	2,5	–	2,87	2,87	2,87	–	3,10	8,60	10,00	0,55	2,23	3,10	2,44	9,89	13,75	3,86	3,87	A	
	2,5	2,5	3,5	–	2,65	2,65	3,31	–	3,10	8,60	10,00	0,55	2,23	3,10	2,44	9,89	13,75	3,86	3,87	A	
	2,5	2,5	4,2	–	2,46	2,46	3,69	–	3,10	8,60	10,00	0,55	2,23	3,10	2,44	9,89	13,75	3,86	3,87	A	
	2,5	2,5	5,0	–	2,35	2,35	3,91	–	3,10	8,60	10,00	0,55	2,23	3,10	2,44	9,89	13,75	3,86	3,87	A	
	2,5	2,5	7,1	–	2,18	2,18	4,24	–	3,10	8,60	10,00	0,55	2,23	3,10	2,44	9,89	13,75	3,86	3,90	A	
	2,5	3,5	3,5	–	2,46	3,07	3,07	–	3,10	8,60	10,00	0,55	2,19	3,10	2,44	9,72	13,75	3,93	3,85	A	
	2,5	3,5	4,2	–	2,29	2,87	3,44	–	3,10	8,60	10,00	0,55	2,19	3,10	2,44	9,72	13,75	3,93	3,85	A	
	2,5	3,5	5,0	–	2,20	2,74	3,66	–	3,10	8,60	10,00	0,55	2,19	3,10	2,44	9,72	13,75	3,93	3,85	A	
	2,5	3,5	7,1	–	2,05	2,56	3,99	–	3,10	8,60	10,00	0,55	2,18	3,10	2,44	9,67	13,75	3,94	3,85	A	
	2,5	4,2	4,2	–	2,15	3,23	3,23	–	3,10	8,60	10,00	0,55	2,18	3,10	2,44	9,67	13,75	3,94	3,85	A	
	2,5	4,2	5,0	–	2,06	3,10	3,44	–	3,10	8,60	10,00	0,55	2,18	3,10	2,44	9,67	13,75	3,94	3,85	A	
	3,5	3,5	3,5	–	2,87	2,87	2,87	–	3,10	8,60	10,00	0,55	2,18	3,10	2,44	9,67	13,75	3,94	3,90	A	
	3,5	3,5	4,2	–	2,69	2,69	3,23	–	3,10	8,60	10,00	0,55	2,18	3,10	2,44	9,67	13,75	3,94	3,90	A	
	3,5	3,5	5,0	–	2,58	2,58	3,44	–	3,10	8,60	10,00	0,55	2,18	3,10	2,44	9,67	13,75	3,94	3,90	A	
	1:4	2,0	2,0	2,0	2,0	2,15	2,15	2,15	2,15	3,10	8,60	10,00	0,55	2,25	3,10	2,44	9,98	13,75	3,82	3,85	A
		2,0	2,0	2,0	2,5	1,88	1,88	1,88	2,95	3,10	8,60	10,00	0,55	2,22	3,10	2,44	9,85	13,75	3,87	3,85	A
		2,0	2,0	2,0	3,5	1,74	1,74	1,74	3,39	3,10	8,60	10,00	0,55	2,22	3,10	2,44	9,85	13,75	3,87	3,85	A
		2,0	2,0	2,0	4,2	1,61	1,61	1,61	3,78	3,10	8,60	10,00	0,55	2,19	3,10	2,44	9,72	13,75	3,93	3,85	A
		2,0	2,0	2,0	5,0	1,53	1,53	1,53	4,00	3,10	8,60	10,00	0,55	2,19	3,10	2,44	9,72	13,75	3,93	3,85	A
		2,0	2,0	2,0	7,1	1,42	1,42	1,42	4,33	3,10	8,60	10,00	0,55	2,19	3,10	2,44	9,72	13,75	3,93	3,85	A
2,0		2,0	2,5	2,5	1,68	1,68	2,62	2,62	3,10	8,60	10,00	0,55	2,19	3,10	2,44	9,72	13,75	3,93	3,85	A	
2,0		2,0	2,5	3,5	1,56	1,56	2,44	3,05	3,10	8,60	10,00	0,55	2,19	3,10	2,44	9,72	13,75	3,93	3,85	A	
2,0		2,0	2,5	4,2	1,45	1,45	2,28	3,41	3,10	8,60	10,00	0,55	2,19	3,10	2,44	9,72	13,75	3,93	3,90	A	
2,0		2,0	2,5	5,0	1,39	1,39	2,18	3,63	3,10	8,60	10,00	0,55	2,19	3,10	2,44	9,72	13,75	3,93	3,90	A	
2,0		2,0	2,5	7,1	1,30	1,30	2,04	3,96	3,10	8,60	10,00	0,55	2,19	3,10	2,44	9,72	13,75	3,93	3,90	A	
2,0		2,0	3,5	3,5	1,45	1,45	2,85	2,85	3,10	8,60	10,00	0,55	2,17	3,10	2,44	9,63	13,75	3,96	3,90	A	
2,0		2,0	3,5	4,2	1,36	1,36	2,67	3,20	3,10	8,60	10,00	0,55	2,17	3,10	2,44	9,63	13,75	3,96	3,90	A	
2,0		2,0	3,5	5,0	1,31	1,31	2,56	3,42	3,10	8,60	10,00	0,55	2,17	3,10	2,44	9,63	13,75	3,96	3,90	A	
2,0		2,0	4,2	4,2	1,28	1,28	3,02	3,02	3,10	8,60	10,00	0,55	2,17	3,10	2,44	9,63	13,75	3,96	3,90	A	
2,0		2,0	4,2	5,0	1,24	1,24	2,90	3,23	3,10	8,60	10,00	0,55	2,17	3,10	2,44	9,63	13,75	3,96	3,90	A	
2,0		2,5	2,5	2,5	1,51	2,36	2,36	2,36	3,10	8,60	10,00	0,55	2,17	3,10	2,44	9,63	13,75	3,96	3,90	A	
2,0		2,5	2,5	3,5	1,41	2,21	2,21	2,76	3,10	8,60	10,00	0,55	2,17	3,10	2,44	9,63	13,75	3,96	3,90	A	
2,0		2,5	2,5	4,2	1,33	2,08	2,08	3,12	3,10	8,60	10,00	0,55	2,17	3,10	2,44	9,63	13,75	3,96	3,95	A	
2,0		2,5	2,5	5,0	1,28	2,00	2,00	3,33	3,10	8,60	10,00	0,55	2,17	3,10	2,44	9,63	13,75	3,96	3,95	A	
2,0		2,5	3,5	3,5	1,33	2,08	2,60	2,60	3,10	8,60	10,00	0,55	2,17	3,10	2,44	9,63	13,75	3,96	3,95	A	
2,0		2,5	3,5	4,2	1,25	1,96	2,45	2,94	3,10	8,60	10,00	0,55	2,17	3,10	2,44	9,63	13,75	3,96	3,95	A	
2,0		2,5	3,5	5,0	1,21	1,89	2,36	3,15	3,10	8,60	10,00	0,55	2,17	3,10	2,44	9,63	13,75	3,96	3,95	A	
2,0		2,5	4,2	4,2	1,18	1,85	2,78	2,78	3,10	8,60	10,00	0,55	2,15	3,10	2,44	9,54	13,75	4,00	3,95	A	
2,0		2,5	4,2	5,0	1,14	1,79	2,68	2,98	3,10	8,60	10,00	0,55	2,15	3,10	2,44	9,54	13,75	4,00	3,95	A	
2,0		3,5	3,5	3,5	1,25	2,45	2,45	2,45	3,10	8,60	10,00	0,55	2,15	3,10	2,44	9,54	13,75	4,00	3,95	A	
2,0		3,5	3,5	4,2	1,18	2,32	2,32	2,78	3,10	8,60	10,00	0,55	2,15	3,10	2,44	9,54	13,75	4,00	4,00	A+	
2,5		2,5	2,5	2,5	2,15	2,15	2,15	2,15	3,10	8,60	10,00	0,55	2,15	3,10	2,44	9,54	13,75	4,00	4,00	A+	
2,5		2,5	2,5	3,5	2,02	2,02	2,02	2,53	3,10	8,60	10,00	0,55	2,15	3,10	2,44	9,54	13,75	4,00	4,00	A+	
2,5		2,5	2,5	4,2	1,91	1,91	1,91	2,87	3,10	8,60	10,00	0,55	2,15	3,10	2,44	9,54	13,75	4,00	4,00	A+	
2,5	2,5	3,5	3,5	1,91	1,91	2,39	2,39	3,10	8,60	10,00	0,55	2,15	3,10	2,44	9,54	13,75	4,00	4,00	A+		

4U85S2SR5FA (Охлаждение)

Комбинация	Комбинация				Холодопроизводительность, кВт				Суммарная холодопроизводительность, кВт			Суммарная потребляемая мощность, кВт			Суммарный ток при 230 В, А			EER	SEER	Класс сезонной энергоэффективности
	Блок А	Блок В	Блок С	Блок D	Блок А	Блок В	Блок С	Блок D	Мин.	Ном.	Макс.	Мин.	Ном.	Макс.	Мин.	Ном.	Макс.			
1:1	2,0	-	-	-	2,00	-	-	-	0,80	2,00	2,80	0,55	0,66	1,30	2,44	2,93	5,77	-	-	-
	2,5	-	-	-	2,60	-	-	-	0,80	2,60	3,90	0,55	0,86	1,34	2,44	3,82	5,93	-	-	-
	3,5	-	-	-	3,60	-	-	-	1,00	3,60	5,30	0,55	1,20	1,50	2,44	5,32	6,65	-	-	-
	4,2	-	-	-	4,40	-	-	-	1,30	4,40	5,00	0,55	1,40	1,90	2,44	6,21	8,43	-	-	-
	5,0	-	-	-	5,20	-	-	-	1,40	5,20	7,00	0,55	1,65	1,90	2,44	7,32	8,43	-	-	-
	7,1	-	-	-	6,50	-	-	-	1,50	6,50	7,40	0,55	2,00	3,00	2,44	8,87	13,31	-	-	-
1:2	2,0	2,0	-	-	2,00	2,00	-	-	2,50	4,00	5,60	0,55	1,30	3,20	2,44	5,77	14,20	3,08	6,20	A++
	2,0	2,5	-	-	2,00	2,60	-	-	2,50	4,60	6,70	0,55	1,50	3,20	2,44	6,65	14,20	3,07	6,20	A++
	2,0	3,5	-	-	2,00	3,60	-	-	2,50	5,60	8,10	0,55	1,80	3,20	2,44	7,99	14,20	3,11	6,20	A++
	2,0	4,2	-	-	2,00	4,40	-	-	2,50	6,40	7,80	0,55	2,05	3,20	2,44	9,09	14,20	3,12	6,20	A++
	2,0	5,0	-	-	2,00	5,20	-	-	2,50	7,20	9,30	0,55	2,28	3,20	2,44	10,12	14,20	3,16	6,20	A++
	2,0	7,1	-	-	2,00	6,50	-	-	2,50	8,50	9,30	0,55	2,65	3,30	2,44	11,76	14,64	3,21	6,20	A++
	2,5	2,5	-	-	2,60	2,60	-	-	2,50	5,20	7,80	0,55	1,60	3,30	2,44	7,10	14,64	3,25	6,20	A++
	2,5	3,5	-	-	2,60	3,60	-	-	2,50	6,20	9,10	0,55	1,98	3,30	2,44	8,78	14,64	3,13	6,20	A++
	2,5	4,2	-	-	2,60	4,40	-	-	2,50	7,00	9,30	0,55	2,20	3,30	2,44	9,76	14,64	3,18	6,20	A++
	2,5	5,0	-	-	2,60	5,20	-	-	2,50	7,80	9,30	0,55	2,35	3,30	2,44	10,43	14,64	3,32	6,20	A++
	2,5	7,1	-	-	2,43	6,07	-	-	2,50	8,50	9,30	0,55	2,60	3,30	2,44	11,54	14,64	3,27	6,20	A++
	3,5	3,5	-	-	3,60	3,60	-	-	2,50	7,20	9,30	0,55	2,20	3,30	2,44	9,76	14,64	3,27	6,20	A++
	3,5	4,2	-	-	3,60	4,40	-	-	2,50	8,00	9,30	0,55	2,42	3,30	2,44	10,74	14,64	3,31	6,20	A++
	3,5	5,0	-	-	3,31	4,79	-	-	2,50	8,10	9,50	0,55	2,52	3,30	2,44	11,18	14,64	3,21	6,20	A++
	3,5	7,1	-	-	3,03	5,47	-	-	2,50	8,50	9,50	0,55	2,59	3,30	2,44	11,49	14,64	3,28	6,20	A++
	4,2	4,2	-	-	4,25	4,25	-	-	2,50	8,50	9,50	0,55	2,59	3,30	2,44	11,49	14,64	3,28	6,20	A++
	4,2	5,0	-	-	3,90	4,60	-	-	2,50	8,50	9,50	0,55	2,59	3,30	2,44	11,49	14,64	3,28	6,20	A++
	4,2	7,1	-	-	3,43	5,07	-	-	2,50	8,50	9,50	0,55	2,58	3,30	2,44	11,45	14,64	3,29	6,20	A++
	5,0	5,0	-	-	4,25	4,25	-	-	2,50	8,50	9,50	0,55	2,56	3,30	2,44	11,36	14,64	3,32	6,20	A++
	5,0	7,1	-	-	3,78	4,72	-	-	2,50	8,50	9,50	0,55	2,55	3,30	2,44	11,31	14,64	3,33	6,20	A++
	7,1	7,1	-	-	4,25	4,25	-	-	2,50	8,50	9,50	0,55	2,55	3,30	2,44	11,31	14,64	3,33	6,20	A++
	1:3	2,0	2,0	2,0	-	2,00	2,00	2,00	-	3,00	6,00	9,50	0,55	1,85	3,50	2,44	8,21	15,53	3,24	6,70
2,0		2,0	2,5	-	2,00	2,00	2,60	-	3,00	6,60	9,50	0,55	2,00	3,50	2,44	8,87	15,53	3,30	6,70	A++
2,0		2,0	3,5	-	2,00	2,00	3,60	-	3,00	7,60	9,50	0,55	2,30	3,50	2,44	10,20	15,53	3,30	6,70	A++
2,0		2,0	4,2	-	2,00	2,00	4,40	-	3,20	8,40	9,50	0,55	2,56	3,50	2,44	11,36	15,53	3,28	6,70	A++
2,0		2,0	5,0	-	1,85	1,85	4,80	-	3,20	8,50	9,50	0,55	2,57	3,50	2,44	11,40	15,53	3,31	6,70	A++
2,0		2,0	7,1	-	1,62	1,62	5,26	-	3,20	8,50	9,50	0,55	2,57	3,50	2,44	11,40	15,53	3,31	6,70	A++
2,0		2,5	2,5	-	2,00	2,60	2,60	-	3,20	7,20	9,50	0,55	2,20	3,50	2,44	9,76	15,53	3,27	6,70	A++
2,0		2,5	3,5	-	2,00	2,60	3,60	-	3,20	8,20	9,50	0,55	2,50	3,50	2,44	11,09	15,53	3,28	6,70	A++
2,0		2,5	4,2	-	1,89	2,46	4,16	-	3,20	8,50	9,50	0,55	2,56	3,50	2,44	11,36	15,53	3,32	6,70	A++
2,0		2,5	5,0	-	1,73	2,26	4,51	-	3,20	8,50	9,50	0,55	2,56	3,50	2,44	11,36	15,53	3,32	6,70	A++
2,0		2,5	7,1	-	1,53	1,99	4,98	-	3,20	8,50	9,50	0,55	2,56	3,50	2,44	11,36	15,53	3,32	6,70	A++
2,0		3,5	3,5	-	1,85	3,33	3,33	-	3,20	8,50	9,50	0,55	2,56	3,50	2,44	11,36	15,53	3,32	6,70	A++
2,0		3,5	4,2	-	1,70	3,06	3,74	-	3,20	8,50	9,50	0,55	2,56	3,50	2,44	11,36	15,53	3,32	6,70	A++
2,0		3,5	5,0	-	1,57	2,83	4,09	-	3,20	8,50	9,50	0,55	2,56	3,50	2,44	11,36	15,53	3,32	6,70	A++
2,0		3,5	7,1	-	1,40	2,53	4,57	-	3,20	8,50	9,50	0,55	2,56	3,50	2,44	11,36	15,53	3,32	6,70	A++
2,0		4,2	4,2	-	1,57	3,46	3,46	-	3,20	8,50	9,50	0,55	2,56	3,50	2,44	11,36	15,53	3,32	6,70	A++
2,0		4,2	5,0	-	1,47	3,22	3,81	-	3,20	8,50	9,50	0,55	2,56	3,50	2,44	11,36	15,53	3,32	6,70	A++
2,0		4,2	7,1	-	1,32	2,90	4,28	-	3,20	8,50	9,50	0,55	2,56	3,50	2,44	11,36	15,53	3,32	6,70	A++
2,0		5,0	5,0	-	1,37	3,56	3,56	-	3,20	8,50	9,50	0,55	2,56	3,50	2,44	11,36	15,53	3,32	6,70	A++
2,5		2,5	2,5	-	2,60	2,60	2,60	-	3,20	7,80	9,50	0,55	2,35	3,50	2,44	10,43	15,53	3,32	6,72	A++
2,5		2,5	3,5	-	2,51	2,51	3,48	-	3,20	8,50	9,50	0,55	2,55	3,50	2,44	11,31	15,53	3,33	6,72	A++
2,5		2,5	4,2	-	2,30	2,30	3,90	-	3,20	8,50	9,50	0,55	2,55	3,50	2,44	11,31	15,53	3,33	6,74	A++
2,5		2,5	5,0	-	2,13	2,13	4,25	-	3,20	8,50	9,50	0,55	2,55	3,50	2,44	11,31	15,53	3,33	6,74	A++
2,5		2,5	7,1	-	1,89	1,89	4,72	-	3,20	8,50	9,50	0,55	2,55	3,50	2,44	11,31	15,53	3,33	6,70	A++
2,5		3,5	3,5	-	2,26	3,12	3,12	-	3,20	8,50	9,50	0,55	2,55	3,50	2,44	11,31	15,53	3,33	6,73	A++
2,5		3,5	4,2	-	2,08	2,89	3,53	-	3,20	8,50	9,50	0,55	2,55	3,50	2,44	11,31	15,53	3,33	6,70	A++
2,5		3,5	5,0	-	1,94	2,68	3,88	-	3,20	8,50	9,50	0,55	2,55	3,50	2,44	11,31	15,53	3,33	6,70	A++
2,5		3,5	7,1	-	1,74	2,41	4,35	-	3,20	8,50	9,50	0,55	2,55	3,50	2,44	11,31	15,53	3,33	6,70	A++
2,5	4,2	4,2	-	1,94	3,28	3,28	-	3,20	8,50	9,50	0,55	2,55	3,50	2,44	11,31	15,53	3,33	6,70	A++	
2,5	4,2	5,0	-	1,81	3,07	3,62	-	3,20	8,50	9,50	0,55	2,55	3,50	2,44	11,31	15,53	3,33	6,70	A++	
2,5	4,2	7,1	-	1,64	2,77	4,09	-	3,20	8,50	9,50	0,55	2,55	3,50	2,44	11,31	15,53	3,33	6,70	A++	
2,5	5,0	5,0	-	1,70	3,40	3,40	-	3,20	8,50	9,50	0,55	2,55	3,50	2,44	11,31	15,53	3,33	6,70	A++	
3,5	3,5	3,5	-	2,83	2,83	2,83	-	3,20	8,50	9,50	0,55	2,53	3,50	2,44	11,22	15,53	3,36	6,75	A++	
3,5	3,5	4,2	-	2,64	2,64	3,22	-	3,20	8,50	9,50	0,55	2,53	3,50	2,44	11,22	15,53	3,36	6,70	A++	
3,5	3,5	5,0	-	2,47	2,47	3,56	-	3,20	8,50	9,50	0,55	2,53	3,50	2,44	11,22	15,53	3,36	6,70	A++	
3,5	3,5	7,1	-	2,23	2,23	4,03	-	3,20	8,50	9,50	0,55	2,53	3,50	2,44	11,22	15,53	3,36	6,70	A++	
3,5	4,2	4,2	-	2,47	3,02	3,02	-	3,20	8,50	9,50	0,55	2,53	3,50	2,44	11,22	15,53	3,36	6,75	A++	
3,5	4,2	5,0	-	2,32	2,83	3,35	-	3,20	8,50	9,50	0,55	2,53	3,50	2,44	11,22	15,53	3,36	6,75	A++	
3,5	5,0	5,0	-	2,19	3,16	3,16	-	3,20	8,50	9,50	0,55	2,53	3,50	2,44	11,22	15,53	3,36	6,75	A++	
4,2	4,2	4,2	-	2,83	2,83	2,83	-	3,20	8,50	9,50	0,55	2,53	3,50	2,44	11,22	15,53	3,36	6,75	A++	
4,2	4,2	5,0	-	2,67	2,67	3,16	-	3,20	8,50	9,50	0,55	2,53	3,50	2,44	11,22	15,53	3,36	6,75	A++	
1:4	2,0	2,0	2,0	2,0	2,00	2,00	2,00	2,00	3,20	8,00	9,50	0,55	2,43	3,50	2,44	10,78	15,53	3,29	6,80	A++
	2,0	2,0	2,0	2,5	1,98	1,98	1,98	2,57	3,20	8										

Таблицы комбинаций

4U85S2SR5FA (Охлаждение)

Комбинация	Комбинация				Холодопроизводительность, кВт				Суммарная холодопроизводительность, кВт			Суммарная потребляемая мощность, кВт			Суммарный ток при 230 В, А			EER	SEER	Класс сезонной энергоэффективности
	Блок А	Блок В	Блок С	Блок D	Блок А	Блок В	Блок С	Блок D	Мин.	Ном.	Макс.	Мин.	Ном.	Макс.	Мин.	Ном.	Макс.			
1:4	2,0	2,0	2,5	2,5	1,85	1,85	2,40	2,40	3,20	8,50	9,50	0,55	2,54	3,50	2,44	11,27	15,53	3,35	6,80	A++
	2,0	2,0	2,5	3,5	1,67	1,67	2,17	3,00	3,20	8,50	9,50	0,55	2,54	3,50	2,44	11,27	15,53	3,35	6,80	A++
	2,0	2,0	2,5	4,2	1,55	1,55	2,01	3,40	3,20	8,50	9,50	0,55	2,54	3,50	2,44	11,27	15,53	3,35	6,80	A++
	2,0	2,0	2,5	5,0	1,44	1,44	1,87	3,75	3,20	8,50	9,50	0,55	2,54	3,50	2,44	11,27	15,53	3,35	6,80	A++
	2,0	2,0	2,5	7,1	1,30	1,30	1,69	4,22	3,20	8,50	9,50	0,55	2,54	3,50	2,44	11,27	15,53	3,35	6,70	A++
	2,0	2,0	3,5	3,5	1,52	1,52	2,73	2,73	3,20	8,50	9,50	0,55	2,54	3,50	2,44	11,27	15,53	3,35	6,80	A++
	2,0	2,0	3,5	4,2	1,42	1,42	2,55	3,12	3,20	8,50	9,50	0,55	2,54	3,50	2,44	11,27	15,53	3,35	6,70	A++
	2,0	2,0	3,5	5,0	1,33	1,33	2,39	3,45	3,20	8,50	9,50	0,55	2,52	3,50	2,44	11,18	15,53	3,37	6,70	A++
	2,0	2,0	4,2	4,2	1,33	1,33	2,92	2,92	3,20	8,50	9,50	0,55	2,52	3,50	2,44	11,18	15,53	3,37	7,00	A++
	2,0	2,0	4,2	5,0	1,25	1,25	2,75	3,25	3,20	8,50	9,50	0,55	2,52	3,50	2,44	11,18	15,53	3,37	7,00	A++
	2,0	2,5	2,5	2,5	1,73	2,26	2,26	2,26	3,20	8,50	9,50	0,55	2,52	3,50	2,44	11,18	15,53	3,37	7,00	A++
	2,0	2,5	2,5	3,5	1,57	2,05	2,05	2,83	3,20	8,50	9,50	0,55	2,52	3,50	2,44	11,18	15,53	3,37	7,00	A++
	2,0	2,5	2,5	4,2	1,47	1,91	1,91	3,22	3,20	8,50	9,50	0,55	2,52	3,50	2,44	11,18	15,53	3,37	7,00	A++
	2,0	2,5	2,5	5,0	1,37	1,78	1,78	3,56	3,20	8,50	9,50	0,55	2,52	3,50	2,44	11,18	15,53	3,37	7,00	A++
	2,0	2,5	3,5	3,5	1,44	1,87	2,59	2,59	3,20	8,50	9,50	0,55	2,52	3,50	2,44	11,18	15,53	3,37	7,00	A++
	2,0	2,5	3,5	4,2	1,35	1,75	2,43	2,97	3,20	8,50	9,50	0,55	2,52	3,50	2,44	11,18	15,53	3,37	7,00	A++
	2,0	2,5	3,5	5,0	1,27	1,65	2,28	3,30	3,20	8,50	9,50	0,55	2,52	3,50	2,44	11,18	15,53	3,37	7,00	A++
	2,0	2,5	4,2	4,2	1,27	1,65	2,79	2,79	3,20	8,50	9,50	0,55	2,52	3,50	2,44	11,18	15,53	3,37	7,00	A++
	2,0	2,5	4,2	5,0	1,20	1,56	2,63	3,11	3,20	8,50	9,50	0,55	2,52	3,50	2,44	11,18	15,53	3,37	7,00	A++
	2,0	3,5	3,5	3,5	1,33	2,39	2,39	2,39	3,20	8,50	9,50	0,55	2,51	3,50	2,44	11,14	15,53	3,39	7,00	A++
	2,0	3,5	3,5	4,2	1,25	2,25	2,25	2,75	3,20	8,50	9,50	0,55	2,50	3,50	2,44	11,09	15,53	3,40	7,00	A++
	2,5	2,5	2,5	2,5	2,13	2,13	2,13	2,13	3,20	8,50	9,50	0,55	2,50	3,50	2,44	11,09	15,53	3,40	7,00	A++
	2,5	2,5	2,5	3,5	1,94	1,94	1,94	2,68	3,20	8,50	9,50	0,55	2,50	3,50	2,44	11,09	15,53	3,40	7,00	A++
	2,5	2,5	2,5	4,2	1,81	1,81	1,81	3,07	3,20	8,50	9,50	0,55	2,50	3,50	2,44	11,09	15,53	3,40	7,00	A++
	2,5	2,5	2,5	5,0	1,70	1,70	1,70	3,40	3,20	8,50	9,50	0,55	2,50	3,50	2,44	11,09	15,53	3,40	7,00	A++
	2,5	2,5	3,5	3,5	1,78	1,78	2,47	2,47	3,20	8,50	9,50	0,55	2,50	3,50	2,44	11,09	15,53	3,40	7,00	A++
	2,5	2,5	3,5	4,2	1,67	1,67	2,32	2,83	3,20	8,50	9,50	0,55	2,50	3,50	2,44	11,09	15,53	3,40	7,00	A++
	2,5	2,5	3,5	5,0	1,58	1,58	2,19	3,16	3,20	8,50	9,50	0,55	2,50	3,50	2,44	11,09	15,53	3,40	7,00	A++
	2,5	2,5	4,2	4,2	1,58	1,58	2,67	2,67	3,20	8,50	9,50	0,55	2,50	3,50	2,44	11,09	15,53	3,40	7,00	A++
2,5	3,5	3,5	3,5	1,65	2,28	2,28	2,28	3,20	8,50	9,50	0,55	2,50	3,50	2,44	11,09	15,53	3,40	7,00	A++	
2,5	3,5	3,5	4,2	1,56	2,15	2,15	2,63	3,20	8,50	9,50	0,55	2,50	3,50	2,44	11,09	15,53	3,40	7,00	A++	
3,5	3,5	3,5	3,5	2,13	2,13	2,13	2,13	3,20	8,50	9,50	0,55	2,50	3,50	2,44	11,09	15,53	3,40	7,00	A++	

4U85S2SR5FA (Обогрев)

Комбинация	Комбинация				Теплопроизводительность, кВт				Суммарная теплопроизводительность, кВт			Суммарная потребляемая мощность, кВт			Суммарный ток при 230 В, А			COP	SCOP	Класс сезонной энергоэффективности
	Блок А	Блок В	Блок С	Блок D	Блок А	Блок В	Блок С	Блок D	Мин.	Ном.	Макс.	Мин.	Ном.	Макс.	Мин.	Ном.	Макс.			
1:1	2,0	-	-	-	2,30	-	-	-	0,80	2,30	4,00	0,55	0,63	1,50	2,44	2,80	6,65	-	-	-
	2,5	-	-	-	3,60	-	-	-	0,80	3,60	6,00	0,55	0,98	1,40	2,44	4,35	6,21	-	-	-
	3,5	-	-	-	4,50	-	-	-	1,00	4,50	6,00	0,55	1,21	1,50	2,44	5,37	6,65	-	-	-
	4,2	-	-	-	5,40	-	-	-	1,50	5,40	6,00	0,55	1,44	1,90	2,44	6,39	8,43	-	-	-
	5,0	-	-	-	6,00	-	-	-	1,50	6,00	8,00	0,55	1,59	2,60	2,44	7,05	11,54	-	-	-
	7,1	-	-	-	7,00	-	-	-	1,50	7,00	8,60	0,55	1,83	2,60	2,44	8,12	11,54	-	-	-
	2,0	2,0	-	-	2,30	2,30	-	-	2,80	4,60	8,00	0,55	1,25	3,30	2,44	5,55	14,64	3,68	3,75	A
2,0	2,5	-	-	2,30	3,60	-	-	3,00	5,90	10,00	0,55	1,59	3,30	2,44	7,05	14,64	3,71	3,75	A	
2,0	3,5	-	-	2,30	4,50	-	-	3,20	6,80	10,00	0,55	1,83	3,30	2,44	8,12	14,64	3,72	3,75	A	
2,0	4,2	-	-	2,30	5,40	-	-	3,40	7,70	10,00	0,55	2,05	3,30	2,44	9,09	14,64	3,76	3,80	A	
2,0	5,0	-	-	2,30	6,00	-	-	3,80	8,30	10,50	0,55	2,22	3,30	2,44	9,85	14,64	3,74	3,80	A	
2,0	7,1	-	-	2,30	7,00	-	-	4,00	9,30	10,50	0,55	2,50	3,30	2,44	11,09	14,64	3,72	3,85	A	
2,5	2,5	-	-	3,60	3,60	-	-	3,40	7,20	10,50	0,55	1,94	3,30	2,44	8,61	14,64	3,71	3,85	A	
2,5	3,5	-	-	3,60	4,50	-	-	3,80	8,10	10,50	0,55	2,10	3,30	2,44	9,32	14,64	3,86	3,83	A	
2,5	4,2	-	-	3,60	5,40	-	-	4,00	9,00	10,50	0,55	2,30	3,30	2,44	10,20	14,64	3,91	3,87	A	
2,5	5,0	-	-	3,60	6,00	-	-	4,40	9,60	10,50	0,55	2,50	3,30	2,44	11,09	14,64	3,84	3,85	A	
1:2	2,5	7,1	-	-	3,26	6,34	-	-	4,40	9,60	10,50	0,55	2,55	3,30	2,44	11,31	14,64	3,76	3,84	A
3,5	3,5	-	-	4,50	4,50	-	-	4,00	9,00	10,50	0,55	2,35	3,30	2,44	10,43	14,64	3,83	3,86	A	
3,5	4,2	-	-	4,36	5,24	-	-	4,40	9,60	10,50	0,55	2,50	3,30	2,44	11,09	14,64	3,84	3,82	A	
3,5	5,0	-	-	3,86	5,14	-	-	4,40	9,00	10,50	0,55	2,37	3,30	2,44	10,51	14,64	3,80	3,80	A	
3,5	7,1	-	-	3,76	5,84	-	-	4,40	9,60	10,50	0,55	2,50	3,30	2,44	11,09	14,64	3,84	3,84	A	
4,2	4,2	-	-	4,80	4,80	-	-	4,40	9,60	10,50	0,55	2,49	3,30	2,44	11,05	14,64	3,86	3,86	A	
4,2	5,0	-	-	4,55	5,05	-	-	4,40	9,60	10,50	0,55	2,49	3,30	2,44	11,05	14,64	3,86	3,83	A	
4,2	7,1	-	-	4,18	5,42	-	-	4,40	9,60	10,50	0,55	2,48	3,30	2,44	11,00	14,64	3,87	3,86	A	
5,0	5,0	-	-	4,80	4,80	-	-	4,40	9,60	10,50	0,55	2,46	3,30	2,44	10,91	14,64	3,90	3,86	A	
5,0	7,1	-	-	4,43	5,17	-	-	4,40	9,60	10,50	0,55	2,48	3,30	2,44	11,00	14,64	3,87	3,87	A	
7,1	7,1	-	-	4,80	4,80	-	-	4,40	9,60	10,50	0,55	2,50	3,30	2,44	11,09	14,64	3,84	3,85	A	
1:3	2,0	2,0	2,0	-	2,30	2,30	2,30	-	3,80	6,90	10,50	0,55	1,85	3,40	2,44	8,21	15,08	3,73	3,80	A
2,0	2,0	2,5	-	-	2,30	2,30	3,60	-	4,00	8,20	10,50	0,55	2,16	3,40	2,44	9,58	15,08	3,80	3,80	A
2,0	2,0	3,5	-	-	2,30	2,30	4,50	-	4,20	9,10	10,50	0,55	2,39	3,40	2,44	10,60	15,08	3,81	3,80	A
2,0	2,0	4,2	-	-	2,21	2,21	5,18	-	4,40	9,60	10,50	0,55	2,48	3,40	2,44	11,00	15,08	3,87	3,80	A
2,0	2,0	5,0	-	-	2,08	2,08	5,43	-	4,40	9,60	10,50	0,55	2,48	3,40	2,44	11,00	15,08	3,87	3,80	A

4U85S2SR5FA (Обогрев)

Комбинация	Комбинация				Теплопроизводительность, кВт				Суммарная теплопроизводительность, кВт			Суммарная потребляемая мощность, кВт			Суммарный ток при 230 В, А			COP	SCOP	Класс сезонной энергоэффективности	
	Блок А	Блок В	Блок С	Блок D	Блок А	Блок В	Блок С	Блок D	Мин.	Ном.	Макс.	Мин.	Ном.	Макс.	Мин.	Ном.	Макс.				
1 : 3	2,0	2,0	7,1	—	1,90	1,90	5,79	—	4,40	9,60	10,50	0,55	2,50	3,40	2,44	11,09	15,08	3,84	3,80	A	
	2,0	2,5	2,5	—	2,32	3,64	3,64	—	4,40	9,60	10,50	0,55	2,54	3,40	2,44	11,27	15,08	3,78	3,80	A	
	2,0	2,5	3,5	—	2,12	3,32	4,15	—	4,40	9,60	10,50	0,55	2,48	3,40	2,44	11,00	15,08	3,87	3,80	A	
	2,0	2,5	4,2	—	1,95	3,06	4,59	—	4,40	9,60	10,50	0,55	2,48	3,40	2,44	11,00	15,08	3,87	3,80	A	
	2,0	2,5	5,0	—	1,86	2,90	4,84	—	4,40	9,60	10,50	0,55	2,47	3,40	2,44	10,96	15,08	3,89	3,82	A	
	2,0	2,5	7,1	—	1,71	2,68	5,21	—	4,40	9,60	10,50	0,55	2,50	3,40	2,44	11,09	15,08	3,84	3,82	A	
	2,0	3,5	3,5	—	1,95	3,82	3,82	—	4,40	9,60	10,50	0,55	2,52	3,40	2,44	11,18	15,08	3,81	3,82	A	
	2,0	3,5	4,2	—	1,81	3,54	4,25	—	4,40	9,60	10,50	0,55	2,46	3,40	2,44	10,91	15,08	3,90	3,82	A	
	2,0	3,5	5,0	—	1,73	3,38	4,50	—	4,40	9,60	10,50	0,55	2,46	3,40	2,44	10,91	15,08	3,90	3,82	A	
	2,0	3,5	7,1	—	1,60	3,13	4,87	—	4,40	9,60	10,50	0,55	2,46	3,40	2,44	10,91	15,08	3,90	3,82	A	
	2,0	4,2	4,2	—	1,69	3,96	3,96	—	4,40	9,60	10,50	0,55	2,46	3,40	2,44	10,91	15,08	3,90	3,82	A	
	2,0	4,2	5,0	—	1,61	3,78	4,20	—	4,40	9,60	10,50	0,55	2,46	3,40	2,44	10,91	15,08	3,90	3,82	A	
	2,0	4,2	7,1	—	1,50	3,53	4,57	—	4,40	9,60	10,50	0,55	2,46	3,40	2,44	10,91	15,08	3,90	3,82	A	
	2,0	5,0	5,0	—	1,54	4,03	4,03	—	4,40	9,60	10,50	0,55	2,46	3,40	2,44	10,91	15,08	3,90	3,82	A	
	2,5	2,5	2,5	—	3,20	3,20	3,20	—	4,40	9,60	10,50	0,55	2,45	3,40	2,44	10,87	15,08	3,92	3,87	A	
	2,5	2,5	3,5	—	2,95	2,95	3,69	—	4,40	9,60	10,50	0,55	2,45	3,40	2,44	10,87	15,08	3,92	3,87	A	
	2,5	2,5	4,2	—	2,74	2,74	4,11	—	4,40	9,60	10,50	0,55	2,45	3,40	2,44	10,87	15,08	3,92	3,87	A	
	2,5	2,5	5,0	—	2,62	2,62	4,36	—	4,40	9,60	10,50	0,55	2,45	3,40	2,44	10,87	15,08	3,92	3,87	A	
	2,5	2,5	7,1	—	2,43	2,43	4,73	—	4,40	9,60	10,50	0,55	2,45	3,40	2,44	10,87	15,08	3,92	3,90	A	
	2,5	3,5	3,5	—	2,74	3,43	3,43	—	4,40	9,60	10,50	0,55	2,45	3,40	2,44	10,87	15,08	3,92	3,85	A	
	2,5	3,5	4,2	—	2,56	3,20	3,84	—	4,40	9,60	10,50	0,55	2,45	3,40	2,44	10,87	15,08	3,92	3,85	A	
	2,5	3,5	5,0	—	2,45	3,06	4,09	—	4,40	9,60	10,50	0,55	2,45	3,40	2,44	10,87	15,08	3,92	3,85	A	
	2,5	3,5	7,1	—	2,29	2,86	4,45	—	4,40	9,60	10,50	0,55	2,45	3,40	2,44	10,87	15,08	3,92	3,85	A	
	2,5	4,2	4,2	—	2,40	3,60	3,60	—	4,40	9,60	10,50	0,55	2,45	3,40	2,44	10,87	15,08	3,92	3,85	A	
	2,5	4,2	5,0	—	2,30	3,46	3,84	—	4,40	9,60	10,50	0,55	2,45	3,40	2,44	10,87	15,08	3,92	3,85	A	
	2,5	4,2	7,1	—	2,16	3,24	4,20	—	4,40	9,60	10,50	0,55	2,45	3,40	2,44	10,87	15,08	3,92	3,85	A	
	2,5	5,0	5,0	—	2,22	3,69	3,69	—	4,40	9,60	10,50	0,55	2,45	3,40	2,44	10,87	15,08	3,92	3,85	A	
	3,5	3,5	3,5	—	3,20	3,20	3,20	—	4,40	9,60	10,50	0,55	2,45	3,40	2,44	10,87	15,08	3,92	3,90	A	
	3,5	3,5	4,2	—	3,00	3,00	3,60	—	4,40	9,60	10,50	0,55	2,45	3,40	2,44	10,87	15,08	3,92	3,90	A	
	3,5	3,5	5,0	—	2,88	2,88	3,84	—	4,40	9,60	10,50	0,55	2,43	3,40	2,44	10,78	15,08	3,95	3,90	A	
	3,5	3,5	7,1	—	2,70	2,70	4,20	—	4,40	9,60	10,50	0,55	2,43	3,40	2,44	10,78	15,08	3,95	3,85	A	
	3,5	4,2	4,2	—	2,82	3,39	3,39	—	4,40	9,60	10,50	0,55	2,43	3,40	2,44	10,78	15,08	3,95	3,90	A	
	3,5	4,2	5,0	—	2,72	3,26	3,62	—	4,40	9,60	10,50	0,55	2,43	3,40	2,44	10,78	15,08	3,95	3,90	A	
	3,5	5,0	5,0	—	2,62	3,49	3,49	—	4,40	9,60	10,50	0,55	2,43	3,40	2,44	10,78	15,08	3,95	3,90	A	
	4,2	4,2	4,2	—	3,20	3,20	3,20	—	4,40	9,60	10,50	0,55	2,43	3,40	2,44	10,78	15,08	3,95	3,90	A	
	4,2	4,2	5,0	—	3,09	3,09	3,43	—	4,40	9,60	10,50	0,55	2,43	3,40	2,44	10,78	15,08	3,95	3,90	A	
	1 : 4	2,0	2,0	2,0	2,0	2,30	2,30	2,30	2,30	4,20	9,20	10,50	0,55	2,42	3,40	2,44	10,74	15,08	3,80	3,85	A
		2,0	2,0	2,0	2,5	2,10	2,10	2,10	3,29	4,20	9,60	10,50	0,55	2,44	3,40	2,44	10,83	15,08	3,93	3,85	A
		2,0	2,0	2,0	3,5	1,94	1,94	1,94	3,79	4,40	9,60	10,50	0,55	2,44	3,40	2,44	10,83	15,08	3,93	3,85	A
		2,0	2,0	2,0	4,2	1,80	1,80	1,80	4,21	4,40	9,60	10,50	0,55	2,44	3,40	2,44	10,83	15,08	3,93	3,85	A
		2,0	2,0	2,0	5,0	1,71	1,71	1,71	4,47	4,40	9,60	10,50	0,55	2,44	3,40	2,44	10,83	15,08	3,93	3,85	A
		2,0	2,0	2,0	7,1	1,59	1,59	1,59	4,83	4,40	9,60	10,50	0,55	2,44	3,40	2,44	10,83	15,08	3,93	3,85	A
		2,0	2,0	2,5	2,5	1,87	1,87	2,93	2,93	4,40	9,60	10,50	0,55	2,44	3,40	2,44	10,83	15,08	3,93	3,85	A
		2,0	2,0	2,5	3,5	1,74	1,74	2,72	3,40	4,40	9,60	10,50	0,55	2,43	3,40	2,44	10,78	15,08	3,95	3,85	A
		2,0	2,0	2,5	4,2	1,62	1,62	2,54	3,81	4,40	9,60	10,50	0,55	2,43	3,40	2,44	10,78	15,08	3,95	3,90	A
2,0		2,0	2,5	5,0	1,55	1,55	2,43	4,06	4,40	9,60	10,50	0,55	2,43	3,40	2,44	10,78	15,08	3,95	3,90	A	
2,0		2,0	2,5	7,1	1,45	1,45	2,27	4,42	4,40	9,60	10,50	0,55	2,43	3,40	2,44	10,78	15,08	3,95	3,90	A	
2,0		2,0	3,5	3,5	1,62	1,62	3,18	3,18	4,40	9,60	10,50	0,55	2,43	3,40	2,44	10,78	15,08	3,95	3,90	A	
2,0		2,0	3,5	4,2	1,52	1,52	2,98	3,58	4,40	9,60	10,50	0,55	2,43	3,40	2,44	10,78	15,08	3,95	3,90	A	
2,0		2,0	3,5	5,0	1,46	1,46	2,86	3,81	4,40	9,60	10,50	0,55	2,43	3,40	2,44	10,78	15,08	3,95	3,90	A	
2,0		2,0	4,2	4,2	1,43	1,43	3,37	3,37	4,40	9,60	10,50	0,55	2,43	3,40	2,44	10,78	15,08	3,95	3,90	A	
2,0		2,0	4,2	5,0	1,38	1,38	3,24	3,60	4,40	9,60	10,50	0,55	2,43	3,40	2,44	10,78	15,08	3,95	3,90	A	
2,0		2,5	2,5	2,5	1,69	1,69	2,64	2,64	4,40	9,60	10,50	0,55	2,43	3,40	2,44	10,78	15,08	3,95	3,90	A	
2,0		2,5	2,5	3,5	1,58	1,58	2,47	3,09	4,40	9,60	10,50	0,55	2,42	3,40	2,44	10,74	15,08	3,97	3,90	A	
2,0		2,5	2,5	4,2	1,48	1,48	2,32	3,48	4,40	9,60	10,50	0,55	2,42	3,40	2,44	10,74	15,08	3,97	3,95	A	
2,0		2,5	2,5	5,0	1,42	1,42	2,23	3,72	4,40	9,60	10,50	0,55	2,42	3,40	2,44	10,74	15,08	3,97	3,95	A	
2,0		2,5	3,5	3,5	1,48	1,48	2,32	2,90	4,40	9,60	10,50	0,55	2,42	3,40	2,44	10,74	15,08	3,97	3,95	A	
2,0		2,5	3,5	4,2	1,40	1,40	2,19	2,73	3,28	4,40	9,60	10,50	0,55	2,42	3,40	2,44	10,74	15,08	3,97	3,95	A
2,0		2,5	3,5	5,0	1,35	1,35	2,11	2,63	3,51	4,40	9,60	10,50	0,55	2,42	3,40	2,44	10,74	15,08	3,97	3,95	A
2,0		2,5	4,2	4,2	1,32	1,32	2,07	3,10	3,10	4,40	9,60	10,50	0,55	2,40	3,40	2,44	10,65	15,08	4,00	3,95	A
2,0		2,5	4,2	5,0	1,28	1,28	2,00	3,33	3,33	4,40	9,60	10,50	0,55	2,40	3,40	2,44	10,65	15,08	4,00	3,95	A
2,0		3,5	3,5	3,5	1,40	1,40	2,73	2,73	3,10	4,40	9,60	10,50	0,55	2,40	3,40	2,44	10,65	15,08	4,00	3,95	A
2,0		3,5	3,5	4,2	1,32	1,32	2,59	2,59	3,10	4,40	9,60	10,50	0,55	2,40	3,40	2,44	10,65	15,08	4,00	4,00	A+
2,5		2,5	2,5	2,5	2,40	2,40	2,40	2,40	4,40	9,60	10,50	0,55	2,40	3,40	2,44	10,65	15,08	4,00	4,00	A+	
2,5		2,5	2,5	3,5	2,26	2,26	2,26	2,82	4,40	9,60	10,50	0,55	2,40	3,40	2,44	10,65	15,08	4,00	4,00	A+	
2,5		2,5	2,5	4,2	2,13	2,13	2,13	3,20	4,40	9,60	10,50	0,55	2,40	3,40	2,44	10,65	15,08	4,00	4,00	A+	
2,5		2,5	2,5	5,0	2,06	2,06	2,06	3,43	4,40	9,60	10,50	0,55	2,40	3,40	2,44	10,65	15,08	4,00	4,00	A+	
2,5		2,5	3,5																		

Таблицы комбинаций

5U90S2SS5FA (Охлаждение)

Комби- нация	Комбинация					Холодопроизводительность, кВт					Суммарная холодо- производительность, кВт			Суммарная потребляемая мощность, кВт			Суммарный ток при 230 В, А			EER	SEER	Класс сезонной энерго- эффек- тивности	
	Блок А	Блок В	Блок С	БлокD	Блок E	Блок А	Блок В	Блок С	БлокD	Блок E	Мин.	Ном.	Макс.	Мин.	Ном.	Макс.	Мин.	Ном.	Макс.				
1:1	2,0	-	-	-	-	2,00	-	-	-	-	0,80	2,00	2,80	0,55	0,76	1,30	2,44	3,37	5,77	-	-	-	
	2,5	-	-	-	-	2,60	-	-	-	-	0,80	2,60	3,90	0,55	0,98	1,34	2,44	4,35	5,93	-	-	-	
	3,5	-	-	-	-	3,60	-	-	-	-	1,00	3,60	5,30	0,55	1,35	1,50	2,44	5,99	6,65	-	-	-	
	4,2	-	-	-	-	4,40	-	-	-	-	1,30	4,40	5,00	0,55	1,59	1,90	2,44	7,05	8,43	-	-	-	
	5,0	-	-	-	-	5,20	-	-	-	-	1,40	5,20	7,00	0,55	1,86	1,90	2,44	8,25	8,43	-	-	-	
	7,1	-	-	-	-	6,50	-	-	-	-	1,50	6,50	7,40	0,55	2,25	3,00	2,44	9,98	13,31	-	-	-	
1:2	2,0	2,0	-	-	-	2,00	2,00	-	-	-	2,50	4,00	5,60	0,55	1,50	3,60	2,44	6,65	15,97	-	-	-	
	2,0	2,5	-	-	-	2,00	2,60	-	-	-	2,50	4,60	6,70	0,55	1,67	3,60	2,44	7,41	15,97	2,75	6,20	A++	
	2,0	3,5	-	-	-	2,00	3,60	-	-	-	2,50	5,60	8,10	0,55	2,03	3,60	2,44	9,01	15,97	2,76	6,20	A++	
	2,0	4,2	-	-	-	2,00	4,40	-	-	-	2,50	6,40	7,80	0,55	2,30	3,60	2,44	10,20	15,97	2,78	6,20	A++	
	2,0	5,0	-	-	-	2,00	5,20	-	-	-	2,50	7,20	9,30	0,55	2,58	3,60	2,44	11,45	15,97	2,79	6,20	A++	
	2,0	7,1	-	-	-	2,00	6,50	-	-	-	2,50	8,50	9,30	0,55	2,95	3,60	2,44	13,09	15,97	2,88	6,20	A++	
	2,5	2,5	-	-	-	2,60	2,60	-	-	-	2,50	5,20	7,80	0,55	1,89	3,60	2,44	8,39	15,97	2,75	6,20	A++	
	2,5	3,5	-	-	-	2,60	3,60	-	-	-	2,50	6,20	9,10	0,55	2,23	3,60	2,44	9,89	15,97	2,78	6,20	A++	
	2,5	4,2	-	-	-	2,60	4,40	-	-	-	2,50	7,00	9,30	0,55	2,51	3,60	2,44	11,14	15,97	2,79	6,20	A++	
	2,5	5,0	-	-	-	2,60	5,20	-	-	-	2,50	7,80	9,30	0,55	2,79	3,60	2,44	12,38	15,97	2,80	6,20	A++	
	2,5	7,1	-	-	-	2,57	6,43	-	-	-	2,50	9,00	9,30	0,55	2,99	3,60	2,44	13,27	15,97	3,01	6,20	A++	
	3,5	3,5	-	-	-	3,60	3,60	-	-	-	2,50	7,20	9,30	0,55	2,41	3,60	2,44	10,69	15,97	2,99	6,20	A++	
	3,5	4,2	-	-	-	3,60	4,40	-	-	-	2,50	8,00	9,30	0,55	2,68	3,60	2,44	11,89	15,97	2,99	6,20	A++	
	3,5	5,0	-	-	-	3,60	5,20	-	-	-	2,50	8,80	10,00	0,55	2,91	3,60	2,44	12,91	15,97	3,02	6,20	A++	
	3,5	7,1	-	-	-	3,21	5,79	-	-	-	2,50	9,00	11,00	0,55	3,02	3,60	2,44	13,40	15,97	2,98	6,20	A++	
	4,2	4,2	-	-	-	4,40	4,40	-	-	-	2,50	8,80	10,00	0,55	2,83	3,60	2,44	12,56	15,97	3,11	6,20	A++	
	4,2	5,0	-	-	-	4,13	4,88	-	-	-	2,50	9,00	10,50	0,55	2,89	3,60	2,44	12,82	15,97	3,11	6,20	A++	
	4,2	7,1	-	-	-	3,63	5,37	-	-	-	2,50	9,00	11,00	0,55	2,96	3,60	2,44	13,13	15,97	3,04	6,20	A++	
	5,0	5,0	-	-	-	4,50	4,50	-	-	-	2,50	9,00	11,00	0,55	3,01	3,60	2,44	13,35	15,97	2,99	6,20	A++	
	5,0	7,1	-	-	-	4,00	5,00	-	-	-	2,50	9,00	11,00	0,55	3,15	3,60	2,44	13,98	15,97	2,86	6,20	A++	
	7,1	7,1	-	-	-	4,50	4,50	-	-	-	2,50	9,00	11,00	0,55	3,15	3,60	2,44	13,98	15,97	2,86	6,20	A++	
	1:3	2,0	2,0	2,0	-	-	2,00	2,00	2,00	-	-	3,00	6,00	9,50	0,55	2,05	3,80	2,44	9,09	16,86	2,93	6,70	A++
		2,0	2,0	2,5	-	-	2,00	2,00	2,60	-	-	3,00	6,60	9,50	0,55	2,21	3,80	2,44	9,80	16,86	2,99	6,70	A++
		2,0	2,0	3,5	-	-	2,00	2,00	3,60	-	-	3,00	7,60	9,50	0,55	2,38	3,80	2,44	10,56	16,86	3,19	6,70	A++
2,0		2,0	4,2	-	-	2,00	2,00	4,40	-	-	3,20	8,40	9,50	0,55	2,67	3,80	2,44	11,85	16,86	3,15	6,70	A++	
2,0		2,0	5,0	-	-	1,96	1,96	5,09	-	-	3,20	9,00	10,00	0,55	2,84	3,80	2,44	12,60	16,86	3,17	6,70	A++	
2,0		2,0	7,1	-	-	1,71	1,71	5,57	-	-	3,20	9,00	11,00	0,55	2,98	4,10	2,44	13,22	18,19	3,02	6,70	A++	
2,0		2,5	2,5	-	-	2,00	2,60	2,60	-	-	3,20	7,20	9,50	0,55	2,33	3,80	2,44	10,34	16,86	3,09	6,70	A++	
2,0		2,5	3,5	-	-	2,00	2,60	3,60	-	-	3,20	8,20	9,50	0,55	2,57	3,80	2,44	11,40	16,86	3,19	6,70	A++	
2,0		2,5	4,2	-	-	2,00	2,60	4,40	-	-	3,20	9,00	10,00	0,55	2,82	3,80	2,44	12,51	16,86	3,19	6,70	A++	
2,0		2,5	5,0	-	-	1,84	2,39	4,78	-	-	3,20	9,00	11,00	0,55	2,88	3,80	2,44	12,78	16,86	3,13	6,70	A++	
2,0		2,5	7,1	-	-	1,62	2,11	5,27	-	-	3,20	9,00	11,00	0,55	3,03	4,10	2,44	13,44	18,19	2,97	6,70	A++	
2,0		3,5	3,5	-	-	1,96	3,52	3,52	-	-	3,20	9,00	11,00	0,55	2,86	3,80	2,44	12,69	16,86	3,15	6,70	A++	
2,0		3,5	4,2	-	-	1,80	3,24	3,96	-	-	3,20	9,00	11,00	0,55	2,93	4,10	2,44	13,00	18,19	3,07	6,70	A++	
2,0		3,5	5,0	-	-	1,67	3,00	4,33	-	-	3,20	9,00	11,00	0,55	2,99	4,10	2,44	13,27	18,19	3,01	6,70	A++	
2,0		3,5	7,1	-	-	1,49	2,68	4,83	-	-	3,20	9,00	11,00	0,55	3,00	4,10	2,44	13,31	18,19	3,00	6,70	A++	
2,0		4,2	4,2	-	-	1,67	3,67	3,67	-	-	3,20	9,00	11,00	0,55	2,97	4,10	2,44	13,18	18,19	3,03	6,70	A++	
2,0		4,2	5,0	-	-	1,55	3,41	4,03	-	-	3,20	9,00	11,00	0,55	2,97	4,10	2,44	13,18	18,19	3,03	6,70	A++	
2,0		4,2	7,1	-	-	1,40	3,07	4,53	-	-	3,20	9,00	11,00	0,55	3,00	4,10	2,44	13,31	18,19	3,00	6,70	A++	
2,0		5,0	5,0	-	-	1,45	3,77	3,77	-	-	3,20	9,00	11,00	0,55	2,98	4,10	2,44	13,22	18,19	3,02	6,70	A++	
2,5		2,5	2,5	-	-	2,60	2,60	2,60	-	-	3,20	7,80	9,50	0,55	2,56	3,80	2,44	11,36	16,86	3,05	6,72	A++	
2,5		2,5	3,5	-	-	2,60	2,60	3,60	-	-	3,20	8,80	10,00	0,55	2,75	3,80	2,44	12,20	16,86	3,20	6,72	A++	
2,5		2,5	4,2	-	-	2,44	2,44	4,13	-	-	3,20	9,00	11,00	0,55	2,87	3,80	2,44	12,73	16,86	3,14	6,74	A++	
2,5		2,5	5,0	-	-	2,25	2,25	4,50	-	-	3,20	9,00	11,00	0,55	2,97	4,10	2,44	13,18	18,19	3,03	6,74	A++	
2,5		2,5	7,1	-	-	2,00	2,00	5,00	-	-	3,20	9,00	11,00	0,55	2,97	4,10	2,44	13,18	18,19	3,03	6,70	A++	
2,5		3,5	3,5	-	-	2,39	3,31	3,31	-	-	3,20	9,00	11,00	0,55	2,92	3,80	2,44	12,95	16,86	3,08	6,73	A++	
2,5		3,5	4,2	-	-	2,21	3,06	3,74	-	-	3,20	9,00	11,00	0,55	2,97	4,10	2,44	13,18	18,19	3,03	6,70	A++	
2,5		3,5	5,0	-	-	2,05	2,84	4,11	-	-	3,20	9,00	11,00	0,55	2,97	4,10	2,44	13,18	18,19	3,03	6,70	A++	
2,5		3,5	7,1	-	-	1,84	2,55	4,61	-	-	3,20	9,00	11,00	0,55	2,97	4,10	2,44	13,18	18,19	3,03	6,70	A++	
2,5		4,2	4,2	-	-	2,05	3,47	3,47	-	-	3,20	9,00	11,00	0,55	2,97	4,10	2,44	13,18	18,19	3,03	6,70	A++	
2,5		4,2	5,0	-	-	1,92	3,25	3,84	-	-	3,20	9,00	11,00	0,55	2,97	4,10	2,44	13,18	18,19	3,03	6,70	A++	
2,5		4,2	7,1	-	-	1,73	2,93	4,33	-	-	3,20	9,00	11,00	0,55	3,00	4,10	2,44	13,31	18,19	3,00	6,70	A++	
2,5		5,0	5,0	-	-	1,80	3,60	3,60	-	-	3,20	9,00	11,00	0,55	3,00	4,10	2,44	13,31	18,19	3,00	6,70	A++	
3,5		3,5	3,5	-	-	3,00	3,00	3,00	-	-	3,20	9,00	11,00										

Комбинация	Комбинация					Холодопроизводительность, кВт					Суммарная холодопроизводительность, кВт			Суммарная потребляемая мощность, кВт			Суммарный ток при 230 В, А			EER	SEER	Класс сезонной энергоэффективности		
	Блок А	Блок В	Блок С	Блок D	Блок E	Блок А	Блок В	Блок С	Блок D	Блок E	Мин.	Ном.	Макс.	Мин.	Ном.	Макс.	Мин.	Ном.	Макс.					
1 : 3	4,2	4,2	4,2	–	–	3,00	3,00	3,00	–	–	3,20	9,00	11,00	0,55	3,00	4,10	2,44	13,31	18,19	3,00	6,75	A++		
	4,2	4,2	5,0	–	–	2,83	2,83	3,34	–	–	3,20	9,00	11,00	0,55	3,00	4,10	2,44	13,31	18,19	3,00	6,75	A++		
	2,0	2,0	2,0	2,0	–	2,00	2,00	2,00	2,00	–	–	3,20	8,00	11,00	0,55	2,66	4,00	2,44	11,80	17,75	3,01	6,80	A++	
	2,0	2,0	2,0	2,5	–	2,00	2,00	2,00	2,60	–	–	3,20	8,60	11,00	0,55	2,78	4,00	2,44	12,33	17,75	3,09	6,80	A++	
	2,0	2,0	2,0	3,5	–	1,88	1,88	1,88	3,38	–	–	3,20	9,00	11,00	0,55	2,86	4,00	2,44	12,69	17,75	3,15	6,80	A++	
	2,0	2,0	2,0	4,2	–	1,73	1,73	1,73	3,81	–	–	3,20	9,00	11,00	0,55	2,92	4,10	2,44	12,95	18,19	3,08	6,80	A++	
	2,0	2,0	2,0	5,0	–	1,61	1,61	1,61	4,18	–	–	3,20	9,00	11,00	0,55	2,91	4,10	2,44	12,91	18,19	3,09	6,80	A++	
	2,0	2,0	2,0	7,1	–	1,44	1,44	1,44	4,68	–	–	3,20	9,00	11,00	0,55	2,91	4,10	2,44	12,91	18,19	3,09	6,70	A++	
	2,0	2,0	2,5	2,5	–	1,96	1,96	2,54	2,54	–	–	3,20	9,00	11,00	0,55	2,83	4,00	2,44	12,56	17,75	3,18	6,80	A++	
	2,0	2,0	2,5	3,5	–	1,76	1,76	2,29	3,18	–	–	3,20	9,00	11,00	0,55	2,91	4,10	2,44	12,91	18,19	3,09	6,80	A++	
	2,0	2,0	2,5	4,2	–	1,64	1,64	2,13	3,60	–	–	3,20	9,00	11,00	0,55	2,91	4,10	2,44	12,91	18,19	3,09	6,80	A++	
	2,0	2,0	2,5	5,0	–	1,53	1,53	1,98	3,97	–	–	3,20	9,00	11,00	0,55	2,91	4,10	2,44	12,91	18,19	3,09	6,80	A++	
	2,0	2,0	2,5	7,1	–	1,37	1,37	1,79	4,47	–	–	3,20	9,00	11,00	0,55	2,92	4,10	2,44	12,95	18,19	3,08	6,70	A++	
	2,0	2,0	3,5	3,5	–	1,61	1,61	2,89	2,89	–	–	3,20	9,00	11,00	0,55	2,91	4,10	2,44	12,91	18,19	3,09	6,80	A++	
	2,0	2,0	3,5	4,2	–	1,50	1,50	2,70	3,30	–	–	3,20	9,00	11,00	0,55	2,92	4,10	2,44	12,95	18,19	3,08	6,70	A++	
	2,0	2,0	3,5	5,0	–	1,41	1,41	2,53	3,66	–	–	3,20	9,00	11,00	0,55	2,91	4,10	2,44	12,91	18,19	3,09	6,70	A++	
	2,0	2,0	4,2	4,2	–	1,41	1,41	3,09	3,09	–	–	3,20	9,00	11,00	0,55	2,92	4,10	2,44	12,95	18,19	3,08	6,90	A++	
	2,0	2,0	4,2	5,0	–	1,32	1,32	2,91	3,44	–	–	3,20	9,00	11,00	0,55	2,92	4,10	2,44	12,95	18,19	3,08	6,90	A++	
	2,0	2,0	5,0	5,0	–	1,25	1,25	3,25	3,25	–	–	3,20	9,00	11,00	0,55	2,92	4,10	2,44	12,95	18,19	3,08	6,90	A++	
	2,0	2,5	2,5	2,5	–	1,84	2,39	2,39	2,39	–	–	3,20	9,00	11,00	0,55	2,85	4,00	2,44	12,64	17,75	3,16	6,90	A++	
	2,0	2,5	2,5	3,5	–	1,67	2,17	2,17	3,00	–	–	3,20	9,00	11,00	0,55	2,90	4,10	2,44	12,87	18,19	3,10	6,90	A++	
	2,0	2,5	2,5	4,2	–	1,55	2,02	2,02	3,41	–	–	3,20	9,00	11,00	0,55	2,91	4,10	2,44	12,91	18,19	3,09	6,90	A++	
	2,0	2,5	2,5	5,0	–	1,45	1,89	1,89	3,77	–	–	3,20	9,00	11,00	0,55	2,90	4,10	2,44	12,87	18,19	3,10	6,90	A++	
	1 : 4	2,0	2,5	3,5	3,5	–	1,53	1,98	2,75	2,75	–	–	3,20	9,00	11,00	0,55	2,84	4,10	2,44	12,60	18,19	3,17	6,90	A++
		2,0	2,5	3,5	4,2	–	1,43	1,86	2,57	3,14	–	–	3,20	9,00	11,00	0,55	2,87	4,10	2,44	12,73	18,19	3,14	6,90	A++
		2,0	2,5	3,5	5,0	–	1,34	1,75	2,42	3,49	–	–	3,20	9,00	11,00	0,55	2,86	4,10	2,44	12,69	18,19	3,15	6,90	A++
		2,0	2,5	4,2	4,2	–	1,34	1,75	2,96	2,96	–	–	3,20	9,00	11,00	0,55	2,85	4,10	2,44	12,64	18,19	3,16	6,90	A++
		2,0	2,5	4,2	5,0	–	1,27	1,65	2,79	3,30	–	–	3,20	9,00	11,00	0,55	2,90	4,10	2,44	12,87	18,19	3,10	6,90	A++
		2,0	3,5	3,5	3,5	–	1,41	2,53	2,53	2,53	–	–	3,20	9,00	11,00	0,55	2,87	4,10	2,44	12,73	18,19	3,14	6,90	A++
		2,0	3,5	3,5	4,2	–	1,32	2,38	2,38	2,91	–	–	3,20	9,00	11,00	0,55	2,89	4,10	2,44	12,82	18,19	3,11	6,90	A++
		2,0	3,5	3,5	5,0	–	1,25	2,25	2,25	3,25	–	–	3,20	9,00	11,00	0,55	2,93	4,10	2,44	13,00	18,19	3,07	6,90	A++
		2,0	3,5	4,2	4,2	–	1,25	2,25	2,75	2,75	–	–	3,20	9,00	11,00	0,55	2,91	4,10	2,44	12,91	18,19	3,09	6,90	A++
		2,0	4,2	4,2	4,2	–	1,18	2,61	2,61	2,61	–	–	3,20	9,00	11,00	0,55	2,92	4,10	2,44	12,95	18,19	3,08	6,90	A++
		2,5	2,5	2,5	2,5	–	2,25	2,25	2,25	2,25	–	–	3,20	9,00	11,00	0,55	2,87	4,10	2,44	12,73	18,19	3,14	6,90	A++
		2,5	2,5	2,5	3,5	–	2,05	2,05	2,05	2,84	–	–	3,20	9,00	11,00	0,55	2,81	4,10	2,44	12,47	18,19	3,20	6,90	A++
		2,5	2,5	2,5	4,2	–	1,92	1,92	1,92	3,25	–	–	3,20	9,00	11,00	0,55	2,76	4,10	2,44	12,24	18,19	3,26	6,90	A++
2,5		2,5	2,5	5,0	–	1,80	1,80	1,80	3,60	–	–	3,20	9,00	11,00	0,55	2,78	4,10	2,44	12,33	18,19	3,24	6,90	A++	
2,5		2,5	3,5	3,5	–	1,89	1,89	2,61	2,61	–	–	3,20	9,00	11,00	0,55	2,81	4,10	2,44	12,47	18,19	3,20	6,90	A++	
2,5		2,5	3,5	4,2	–	1,77	1,77	2,45	3,00	–	–	3,20	9,00	11,00	0,55	2,80	4,10	2,44	12,42	18,19	3,21	7,00	A++	
2,5		2,5	3,5	5,0	–	1,67	1,67	2,31	3,34	–	–	3,20	9,00	11,00	0,55	2,79	4,10	2,44	12,38	18,19	3,23	7,00	A++	
2,5		2,5	4,2	4,2	–	1,67	1,67	2,83	2,83	–	–	3,20	9,00	11,00	0,55	2,79	4,10	2,44	12,38	18,19	3,23	7,00	A++	
2,5		3,5	3,5	3,5	–	1,75	2,42	2,42	2,42	–	–	3,20	9,00	11,00	0,55	2,79	4,10	2,44	12,38	18,19	3,23	7,00	A++	
2,5		3,5	3,5	4,2	–	1,65	2,28	2,28	2,79	–	–	3,20	9,00	11,00	0,55	2,79	4,10	2,44	12,38	18,19	3,23	7,00	A++	
3,5		3,5	3,5	3,5	–	2,25	2,25	2,25	2,25	–	–	3,20	9,00	11,00	0,55	2,79	4,10	2,44	12,38	18,19	3,23	7,00	A++	
1 : 5		2,0	2,0	2,0	2,0	2,0	1,80	1,80	1,80	1,80	1,80	3,20	9,00	11,00	0,55	2,79	4,10	2,44	12,38	18,19	3,23	7,00	A++	
		2,0	2,0	2,0	2,0	2,5	1,70	1,70	1,70	1,70	2,21	3,20	9,00	11,00	0,55	2,79	4,10	2,44	12,38	18,19	3,23	7,00	A++	
		2,0	2,0	2,0	2,0	3,5	1,55	1,55	1,55	1,55	2,79	3,20	9,00	11,00	0,55	2,79	4,10	2,44	12,38	18,19	3,23	7,00	A++	
		2,0	2,0	2,0	2,0	4,2	1,45	1,45	1,45	1,45	3,19	3,20	9,00	11,00	0,55	2,79	4,10	2,44	12,38	18,19	3,23	7,00	A++	
		2,0	2,0	2,0	2,0	5,0	1,36	1,36	1,36	1,36	3,55	3,20	9,00	11,00	0,55	2,79	4,10	2,44	12,38	18,19	3,23	7,00	A++	
		2,0	2,0	2,0	2,5	2,5	1,61	1,61	1,61	2,09	2,09	3,20	9,00	11,00	0,55	2,79	4,10	2,44	12,38	18,19	3,23	7,00	A++	
		2,0	2,0	2,0	2,5	3,5	1,48	1,48	1,48	1,92	2,66	3,20	9,00	11,00	0,55	2,79	4,10	2,44	12,38	18,19	3,23	7,00	A++	
		2,0	2,0	2,0	2,5	4,2	1,38	1,38	1,38	1,80	3,05	3,20	9,00	11,00	0,55	2,79	4,10	2,44	12,38	18,19	3,23	7,00	A++	
		2,0	2,0	2,0	2,5	5,0	1,30	1,30	1,30	1,70	3,39	3,20	9,00	11,00	0,55	2,79	4,10	2,44	12,38	18,19	3,23	7,00	A++	
		2,0	2,0	2,0	3,5	3,5	1,36	1,36	1,36	2,45	2,45	3,20	9,00	11,00	0,55	2,79	4,10	2,44	12,38	18,19	3,23	7,00	A++	
		2,0	2,0	2,0	3,5	4,2	1,29	1,29	1,29	2,31	2,83	3,20	9,00	11,00	0,55	2,79	4,10	2,44	12,38	18,19	3,23	7,00	A++	
		2,0	2,0	2,5	2,5	2,5	1,53	1,53	1,98	1,98	1,98	3,20	9,00	11,00	0,55	2,79	4,10	2,44	12,38	18,19	3,23	7,00	A++	
		2,0	2,0	2,5	2,5	3,5	1,41	1,41	1,83	1,83	2,53	3,20	9,00	11,00	0,55	2,79	4,10	2,44	12,38	18,19	3,23	7,00	A++	
		2,0	2,0	2,5	2,5	4,2	1,32	1,32	1,72	1,72	2,91	3,20	9,00	11,00	0,55	2,79	4,10	2,44	12,38	18,19	3,23	7,00	A++	
		2,0	2,0	2,5	2,5	5,0	1,25	1,25	1,63	1,63	3,25	3,20	9,00	11,00	0,55	2,79	4,10	2,44	12,38	18,19	3,23	7,00	A++	
	2,0	2,0	2,5	3,5	3,5	1,30	1,30	1,70	2,35	2,35	3,20													

Таблицы комбинаций

5U90S2SS5FA (Обогрев)

Комбинация	Комбинация					Теплопроизводительность, кВт					Суммарная теплопроизводительность, кВт			Суммарная потребляемая мощность, кВт			Суммарный ток при 230 В, А			COP	SCOP	Класс сезонной энергоэффективности	
	Блок А	Блок В	Блок С	Блок D	Блок E	Блок А	Блок В	Блок С	Блок D	Блок E	Мин.	Ном.	Макс.	Мин.	Ном.	Макс.	Мин.	Ном.	Макс.				
1:1	2,0	-	-	-	-	2,30	-	-	-	-	0,80	2,30	4,00	0,55	0,66	1,50	2,44	2,93	6,65	-	-	-	
	2,5	-	-	-	-	3,60	-	-	-	-	0,80	3,60	6,00	0,55	1,03	1,40	2,44	4,57	6,21	-	-	-	
	3,5	-	-	-	-	4,50	-	-	-	-	1,00	4,50	6,00	0,55	1,27	1,50	2,44	5,63	6,65	-	-	-	
	4,2	-	-	-	-	5,40	-	-	-	-	1,50	5,40	6,00	0,55	1,50	1,90	2,44	6,65	8,43	-	-	-	
	5,0	-	-	-	-	6,00	-	-	-	-	1,50	6,00	8,00	0,55	1,65	2,60	2,44	7,32	11,54	-	-	-	
	7,1	-	-	-	-	7,00	-	-	-	-	1,50	7,00	8,60	0,55	1,90	2,60	2,44	8,43	11,54	-	-	-	
1:2	2,0	2,0	-	-	-	2,30	2,30	-	-	-	2,80	4,60	8,00	0,55	1,30	3,30	2,44	5,77	14,64	3,54	3,75	A	
	2,0	2,5	-	-	-	2,30	3,60	-	-	-	3,00	5,90	10,00	0,55	1,66	3,30	2,44	7,36	14,64	3,55	3,75	A	
	2,0	3,5	-	-	-	2,30	4,50	-	-	-	3,20	6,80	10,00	0,55	1,90	3,30	2,44	8,43	14,64	3,58	3,75	A	
	2,0	4,2	-	-	-	2,30	5,40	-	-	-	3,40	7,70	10,00	0,55	2,15	3,30	2,44	9,54	14,64	3,58	3,80	A	
	2,0	5,0	-	-	-	2,30	6,00	-	-	-	3,80	8,30	11,50	0,55	2,29	3,30	2,44	10,16	14,64	3,62	3,80	A	
	2,0	7,1	-	-	-	2,30	7,00	-	-	-	4,00	9,30	11,50	0,55	2,55	3,30	2,44	11,31	14,64	3,65	3,85	A	
	2,5	2,5	-	-	-	3,60	3,60	-	-	-	3,40	7,20	10,50	0,55	2,02	3,30	2,44	8,96	14,64	3,56	3,85	A	
	2,5	3,5	-	-	-	3,60	4,50	-	-	-	3,80	8,10	10,50	0,55	2,26	3,30	2,44	10,03	14,64	3,58	3,83	A	
	2,5	4,2	-	-	-	3,60	5,40	-	-	-	4,00	9,00	10,50	0,55	2,50	3,30	2,44	11,09	14,64	3,60	3,87	A	
	2,5	5,0	-	-	-	3,60	6,00	-	-	-	4,40	9,60	10,50	0,55	2,64	3,30	2,44	11,71	14,64	3,64	3,85	A	
	2,5	7,1	-	-	-	3,53	6,87	-	-	-	4,40	10,40	11,00	0,55	2,85	3,30	2,44	12,64	14,64	3,65	3,84	A	
	3,5	3,5	-	-	-	4,50	4,50	-	-	-	4,00	9,00	10,50	0,55	2,50	3,30	2,44	11,09	14,64	3,60	3,86	A	
	3,5	4,2	-	-	-	4,50	5,40	-	-	-	4,40	9,90	10,50	0,55	2,74	3,30	2,44	12,16	14,64	3,61	3,82	A	
	3,5	5,0	-	-	-	4,46	5,94	-	-	-	4,40	10,40	11,50	0,55	2,88	3,30	2,44	12,78	14,64	3,61	3,80	A	
	3,5	7,1	-	-	-	4,07	6,33	-	-	-	4,40	10,40	11,50	0,55	2,88	3,30	2,44	12,78	14,64	3,61	3,84	A	
	4,2	4,2	-	-	-	5,20	5,20	-	-	-	4,40	10,40	11,50	0,55	2,88	3,30	2,44	12,78	14,64	3,61	3,86	A	
	4,2	5,0	-	-	-	4,93	5,47	-	-	-	4,40	10,40	11,50	0,55	2,88	3,30	2,44	12,78	14,64	3,61	3,83	A	
	4,2	7,1	-	-	-	4,53	5,87	-	-	-	4,40	10,40	11,50	0,55	2,88	3,30	2,44	12,78	14,64	3,61	3,86	A	
	5,0	5,0	-	-	-	5,20	5,20	-	-	-	4,40	10,40	11,50	0,55	2,88	3,30	2,44	12,78	14,64	3,61	3,80	A	
	5,0	7,1	-	-	-	4,80	5,60	-	-	-	4,40	10,40	11,50	0,55	2,88	3,30	2,44	12,78	14,64	3,61	3,87	A	
	7,1	7,1	-	-	-	5,20	5,20	-	-	-	4,40	10,40	11,50	0,55	2,88	3,30	2,44	12,78	14,64	3,61	3,87	A	
	1:3	2,0	2,0	2,0	-	-	2,30	2,30	2,30	-	-	3,80	6,90	11,50	0,55	1,93	3,40	2,44	8,56	15,08	3,58	3,80	A
		2,0	2,0	2,5	-	-	2,30	2,30	3,60	-	-	4,00	8,20	11,50	0,55	2,28	3,40	2,44	10,12	15,08	3,60	3,80	A
		2,0	2,0	3,5	-	-	2,30	2,30	4,50	-	-	4,20	9,10	11,50	0,55	2,50	3,40	2,44	11,09	15,08	3,64	3,80	A
		2,0	2,0	4,2	-	-	2,30	2,30	5,40	-	-	4,40	10,00	11,50	0,55	2,73	3,40	2,44	12,11	15,08	3,66	3,80	A
2,0		2,0	5,0	-	-	2,26	2,26	5,89	-	-	4,40	10,40	11,50	0,55	2,88	3,40	2,44	12,78	15,08	3,61	3,80	A	
2,0		2,0	7,1	-	-	2,06	2,06	6,28	-	-	4,40	10,40	11,50	0,55	2,88	3,40	2,44	12,78	15,08	3,61	3,80	A	
2,0		2,5	2,5	-	-	2,30	3,60	3,60	-	-	4,40	9,50	11,50	0,55	2,63	3,40	2,44	11,67	15,08	3,61	3,80	A	
2,0		2,5	3,5	-	-	2,30	3,60	4,50	-	-	4,40	10,40	11,50	0,55	2,88	3,40	2,44	12,78	15,08	3,61	3,80	A	
2,0		2,5	4,2	-	-	2,12	3,31	4,97	-	-	4,40	10,40	11,50	0,55	2,88	3,40	2,44	12,78	15,08	3,61	3,80	A	
2,0		2,5	5,0	-	-	2,01	3,15	5,24	-	-	4,40	10,40	11,50	0,55	2,88	3,40	2,44	12,78	15,08	3,61	3,82	A	
2,0		2,5	7,1	-	-	1,85	2,90	5,64	-	-	4,40	10,40	11,50	0,55	2,88	3,40	2,44	12,78	15,08	3,61	3,82	A	
2,0		3,5	3,5	-	-	2,12	4,14	4,14	-	-	4,40	10,40	11,50	0,55	2,88	3,40	2,44	12,78	15,08	3,61	3,82	A	
2,0		3,5	4,2	-	-	1,96	3,84	4,60	-	-	4,40	10,40	11,50	0,55	2,88	3,40	2,44	12,78	15,08	3,61	3,82	A	
2,0		3,5	5,0	-	-	1,87	3,66	4,88	-	-	4,40	10,40	11,50	0,55	2,88	3,40	2,44	12,78	15,08	3,61	3,82	A	
2,0		3,5	7,1	-	-	1,73	3,39	5,28	-	-	4,40	10,40	11,50	0,55	2,86	3,40	2,44	12,69	15,08	3,64	3,82	A	
2,0		4,2	4,2	-	-	1,83	4,29	4,29	-	-	4,40	10,40	11,50	0,55	2,86	3,40	2,44	12,69	15,08	3,64	3,82	A	
2,0		4,2	5,0	-	-	1,75	4,10	4,55	-	-	4,40	10,40	11,50	0,55	2,86	3,40	2,44	12,69	15,08	3,64	3,82	A	
2,0		4,2	7,1	-	-	1,63	3,82	4,95	-	-	4,40	10,40	11,50	0,55	2,86	3,40	2,44	12,69	15,08	3,64	3,87	A	
2,0		5,0	5,0	-	-	1,67	4,36	4,36	-	-	4,40	10,40	11,50	0,55	2,86	3,40	2,44	12,69	15,08	3,64	3,87	A	
2,5		2,5	2,5	-	-	3,47	3,47	3,47	-	-	4,40	10,40	11,50	0,55	2,85	3,40	2,44	12,64	15,08	3,65	3,87	A	
2,5		2,5	3,5	-	-	3,20	3,20	4,00	-	-	4,40	10,40	11,50	0,55	2,85	3,40	2,44	12,64	15,08	3,65	3,87	A	
2,5		2,5	4,2	-	-	2,97	2,97	4,46	-	-	4,40	10,40	11,50	0,55	2,85	3,40	2,44	12,64	15,08	3,65	3,87	A	
2,5		2,5	5,0	-	-	2,84	2,84	4,73	-	-	4,40	10,40	11,50	0,55	2,85	3,40	2,44	12,64	15,08	3,65	3,87	A	
2,5		2,5	7,1	-	-	2,64	2,64	5,13	-	-	4,40	10,40	11,50	0,55	2,85	3,40	2,44	12,64	15,08	3,65	3,90	A	
2,5		3,5	3,5	-	-	2,97	3,71	3,71	-	-	4,40	10,40	11,50	0,55	2,85	3,40	2,44	12,64	15,08	3,65	3,85	A	
2,5		3,5	4,2	-	-	2,77	3,47	4,16	-	-	4,40	10,40	11,50	0,55	2,85	3,40	2,44	12,64	15,08	3,65	3,85	A	
2,5		3,5	5,0	-	-	2,66	3,32	4,43	-	-	4,40	10,40	11,50	0,55	2,85	3,40	2,44	12,64	15,08	3,65	3,85	A	
2,5		3,5	7,1	-	-	2,48	3,10	4,82	-	-	4,40	10,40	11,50	0,55	2,85	3,40	2,44	12,64	15,08	3,65	3,85	A	
2,5		4,2	4,2	-	-	2,60	3,90	3,90	-	-	4,40	10,40	11,50	0,55	2,85	3,40	2,44	12,64	15,08	3,65	3,85	A	
2,5		4,2	5,0	-	-	2,50	3,74	4,16	-	-	4,40	10,40	11,50	0,55	2,85	3,40	2,44	12,64	15,08	3,65	3,85	A	
2,5		4,2	7,1	-	-	2,34	3,51	4,55	-	-	4,40	10,40	11,50	0,55	2,85	3,40	2,44	12,64	15,08	3,65	3,85	A	
2,5		5,0	5,0	-	-	2,40	4,00	4,00	-	-	4,40	10,40	11,50	0,55	2,85	3,40	2,44	12,64	15,08	3,65	3,85	A	
3,5		3,5	3,5	-	-	3,47	3,47	3,47	-	-	4,40	10,40	11,50	0,55	2,85	3,40	2,44	12,64	15,08	3,65	3,90	A	
3,5		3,5	4,2	-	-	3,25	3,25	3,90	-	-	4,40	10,40	11,50	0,55	2,85	3,40	2,44	12,64	15,08	3,65	3,90	A	
3,5	3,5	5,0	-	-	3,12	3,12	4,16	-	-	4,40	10,40	11,50	0,55	2,83	3,40	2,44	12,56	15,08	3,67	3,90	A		
3,5	3,5	7,1	-	-	2,93	2,93	4,55	-	-	4,40	10,40	11,50	0,55	2,83	3,40	2,44	12,56	15,08	3,67	3,90	A		
3,5	4,2	4,2	-	-	3,06	3,67	3,67	-	-	4,40	10,40	11,50	0,55	2,83	3,40	2,44	12,56	15,08	3,67	3,90	A		
3,5	4,2	5,0	-	-	2,94	3,53	3,92	-	-	4,40	10,40	11,50	0,55	2,83	3,40	2,44	12,56	15,08	3,67	3,90	A		
3,5	5,0	5,0	-	-	2,84	3,78	3,78	-	-	4,40	10,40	11,50	0,55	2,83	3,40	2,44	12,56	15,08	3,67	3,90	A		

Комбинация	Комбинация					Теплопроизводительность, кВт					Суммарная теплопроизводительность, кВт			Суммарная потребляемая мощность, кВт			Суммарный ток при 230 В, А			COP	SCOP	Класс сезонной энергоэффективности	
	Блок А	Блок В	Блок С	Блок D	Блок E	Блок А	Блок В	Блок С	Блок D	Блок E	Мин.	Ном.	Макс.	Мин.	Ном.	Макс.	Мин.	Ном.	Макс.				
1 : 3	4,2	4,2	4,2	-	-	3,47	3,47	3,47	-	-	4,40	10,40	11,50	0,55	2,83	3,40	2,44	12,56	15,08	3,67	3,90	A	
	4,2	4,2	5,0	-	-	3,34	3,34	3,71	-	-	4,40	10,40	11,50	0,55	2,83	3,40	2,44	12,56	15,08	3,67	3,90	A	
	2,0	2,0	2,0	2,0	-	2,30	2,30	2,30	2,30	-	4,20	9,20	11,50	0,55	2,55	3,40	2,44	11,31	15,08	3,61	3,85	A	
	2,0	2,0	2,0	2,5	-	2,28	2,28	2,28	3,57	-	4,20	10,40	11,50	0,55	2,84	3,40	2,44	12,60	15,08	3,66	3,85	A	
	2,0	2,0	2,0	3,5	-	2,10	2,10	2,10	4,11	-	4,40	10,40	11,50	0,55	2,84	3,40	2,44	12,60	15,08	3,66	3,85	A	
	2,0	2,0	2,0	4,2	-	1,94	1,94	1,94	4,57	-	4,40	10,40	11,50	0,55	2,84	3,40	2,44	12,60	15,08	3,66	3,85	A	
	2,0	2,0	2,0	5,0	-	1,85	1,85	1,85	4,84	-	4,40	10,40	11,50	0,55	2,84	3,40	2,44	12,60	15,08	3,66	3,85	A	
	2,0	2,0	2,0	7,1	-	1,72	1,72	1,72	5,24	-	4,40	10,40	11,50	0,55	2,84	3,40	2,44	12,60	15,08	3,66	3,85	A	
	2,0	2,0	2,5	2,5	-	2,03	2,03	3,17	3,17	-	4,40	10,40	11,50	0,55	2,84	3,40	2,44	12,60	15,08	3,66	3,85	A	
	2,0	2,0	2,5	3,5	-	1,88	1,88	2,95	3,69	-	4,40	10,40	11,50	0,55	2,83	3,40	2,44	12,56	15,08	3,67	3,85	A	
	2,0	2,0	2,5	4,2	-	1,76	1,76	2,75	4,13	-	4,40	10,40	11,50	0,55	2,83	3,40	2,44	12,56	15,08	3,67	3,90	A	
	2,0	2,0	2,5	5,0	-	1,68	1,68	2,64	4,39	-	4,40	10,40	11,50	0,55	2,83	3,40	2,44	12,56	15,08	3,67	3,90	A	
	2,0	2,0	2,5	7,1	-	1,57	1,57	2,46	4,79	-	4,40	10,40	11,50	0,55	2,83	3,40	2,44	12,56	15,08	3,67	3,90	A	
	2,0	2,0	3,5	3,5	-	1,76	1,76	3,44	3,44	-	4,40	10,40	11,50	0,55	2,83	3,40	2,44	12,56	15,08	3,67	3,90	A	
	2,0	2,0	3,5	4,2	-	1,65	1,65	3,23	3,87	-	4,40	10,40	11,50	0,55	2,83	3,40	2,44	12,56	15,08	3,67	3,90	A	
	2,0	2,0	3,5	5,0	-	1,58	1,58	3,10	4,13	-	4,40	10,40	11,50	0,55	2,81	3,40	2,44	12,47	15,08	3,70	3,90	A	
	2,0	2,0	4,2	4,2	-	1,55	1,55	3,65	3,65	-	4,40	10,40	11,50	0,55	2,81	3,40	2,44	12,47	15,08	3,70	3,90	A	
	2,0	2,0	4,2	5,0	-	1,50	1,50	3,51	3,90	-	4,40	10,40	11,50	0,55	2,81	3,40	2,44	12,47	15,08	3,70	3,90	A	
	2,0	2,0	5,0	5,0	-	1,44	1,44	3,76	3,76	-	4,40	10,40	11,50	0,55	2,81	3,40	2,44	12,47	15,08	3,70	3,90	A	
	1 : 4	2,0	2,5	2,5	2,5	-	1,83	2,86	2,86	2,86	-	4,40	10,40	11,50	0,55	2,81	3,40	2,44	12,47	15,08	3,70	3,90	A
		2,0	2,5	2,5	3,5	-	1,71	2,67	2,67	3,34	-	4,40	10,40	11,50	0,55	2,81	3,40	2,44	12,47	15,08	3,70	3,90	A
2,0		2,5	2,5	4,2	-	1,61	2,51	2,51	3,77	-	4,40	10,40	11,50	0,55	2,81	3,40	2,44	12,47	15,08	3,70	3,95	A	
2,0		2,5	2,5	5,0	-	1,54	2,42	2,42	4,03	-	4,40	10,40	11,50	0,55	2,83	3,40	2,44	12,56	15,08	3,67	3,95	A	
2,0		2,5	3,5	3,5	-	1,61	2,51	3,14	3,14	-	4,40	10,40	11,50	0,55	2,80	3,40	2,44	12,42	15,08	3,71	3,95	A	
2,0		2,5	3,5	4,2	-	1,51	2,37	2,96	3,55	-	4,40	10,40	11,50	0,55	2,81	3,40	2,44	12,47	15,08	3,70	3,95	A	
2,0		2,5	3,5	5,0	-	1,46	2,28	2,85	3,80	-	4,40	10,40	11,50	0,55	2,83	3,40	2,44	12,56	15,08	3,67	3,95	A	
2,0		2,5	4,2	4,2	-	1,43	2,24	3,36	3,36	-	4,40	10,40	11,50	0,55	2,81	3,40	2,44	12,47	15,08	3,70	3,95	A	
2,0		2,5	4,2	5,0	-	1,38	2,16	3,25	3,61	-	4,40	10,40	11,50	0,55	2,82	3,40	2,44	12,51	15,08	3,69	3,95	A	
2,0		3,5	3,5	3,5	-	1,51	2,96	2,96	2,96	-	4,40	10,40	11,50	0,55	2,80	3,40	2,44	12,42	15,08	3,71	3,95	A	
2,0		3,5	3,5	4,2	-	1,43	2,80	2,80	3,36	-	4,40	10,40	11,50	0,55	2,80	3,40	2,44	12,42	15,08	3,71	4,00	A+	
2,0		3,5	3,5	5,0	-	1,38	2,71	2,71	3,61	-	4,40	10,40	11,50	0,55	2,83	3,40	2,44	12,56	15,08	3,67	4,00	A+	
2,0		3,5	4,2	4,2	-	1,36	2,66	3,19	3,19	-	4,40	10,40	11,50	0,55	2,82	3,40	2,44	12,51	15,08	3,69	4,00	A+	
2,0		4,2	4,2	4,2	-	1,29	3,04	3,04	3,04	-	4,40	10,40	11,50	0,55	2,81	3,40	2,44	12,47	15,08	3,70	4,00	A+	
2,5		2,5	2,5	2,5	-	2,60	2,60	2,60	2,60	-	4,40	10,40	11,50	0,55	2,76	3,40	2,44	12,24	15,08	3,77	4,00	A+	
2,5		2,5	2,5	3,5	-	2,45	2,45	2,45	3,06	-	4,40	10,40	11,50	0,55	2,80	3,40	2,44	12,42	15,08	3,71	4,00	A+	
2,5		2,5	2,5	4,2	-	2,31	2,31	2,31	3,47	-	4,40	10,40	11,50	0,55	2,80	3,40	2,44	12,42	15,08	3,71	4,00	A+	
2,5		2,5	2,5	5,0	-	2,23	2,23	2,23	3,71	-	4,40	10,40	11,50	0,55	2,81	3,40	2,44	12,47	15,08	3,70	4,00	A+	
2,5		2,5	3,5	3,5	-	2,31	2,31	2,89	2,89	-	4,40	10,40	11,50	0,55	2,79	3,40	2,44	12,38	15,08	3,73	4,00	A+	
2,5		2,5	3,5	4,2	-	2,19	2,19	2,74	3,28	-	4,40	10,40	11,50	0,55	2,79	3,40	2,44	12,38	15,08	3,73	4,00	A+	
2,5		2,5	3,5	5,0	-	2,12	2,12	2,64	3,53	-	4,40	10,40	11,50	0,55	2,79	3,40	2,44	12,38	15,08	3,73	4,00	A+	
2,5		2,5	4,2	4,2	-	2,08	2,08	3,12	3,12	-	4,40	10,40	11,50	0,55	2,79	3,40	2,44	12,38	15,08	3,73	4,00	A+	
2,5		3,5	3,5	3,5	-	2,19	2,74	2,74	2,74	-	4,40	10,40	11,50	0,55	2,79	3,40	2,44	12,38	15,08	3,73	4,00	A+	
2,5		3,5	3,5	4,2	-	2,08	2,60	2,60	3,12	-	4,40	10,40	11,50	0,55	2,79	3,40	2,44	12,38	15,08	3,73	4,00	A+	
3,5		3,5	3,5	3,5	-	2,60	2,60	2,60	2,60	-	4,40	10,40	11,50	0,55	2,79	3,40	2,44	12,38	15,08	3,73	4,00	A+	
1 : 5		2,0	2,0	2,0	2,0	2,0	2,08	2,08	2,08	2,08	2,08	4,20	10,40	11,50	0,55	2,79	3,40	2,44	12,38	15,08	3,73	4,00	A+
		2,0	2,0	2,0	2,0	2,5	1,87	1,87	1,87	1,87	2,93	4,20	10,40	11,50	0,55	2,79	3,40	2,44	12,38	15,08	3,73	4,00	A+
		2,0	2,0	2,0	2,0	3,5	1,75	1,75	1,75	1,75	3,42	4,20	10,40	11,50	0,55	2,79	3,40	2,44	12,38	15,08	3,73	4,00	A+
		2,0	2,0	2,0	2,0	4,2	1,64	1,64	1,64	1,64	3,85	4,20	10,40	11,50	0,55	2,79	3,40	2,44	12,38	15,08	3,73	4,00	A+
		2,0	2,0	2,0	2,0	5,0	1,57	1,57	1,57	1,57	4,11	4,20	10,40	11,50	0,55	2,79	3,40	2,44	12,38	15,08	3,73	4,00	A+
	2,0	2,0	2,0	2,5	2,5	1,70	1,70	1,70	2,66	2,66	4,20	10,40	11,50	0,55	2,79	3,40	2,44	12,38	15,08	3,73	4,00	A+	
	2,0	2,0	2,0	2,5	3,5	1,59	1,59	1,59	2,50	3,12	4,20	10,40	11,50	0,55	2,79	3,40	2,44	12,38	15,08	3,73	4,00	A+	
	2,0	2,0	2,0	2,5	4,2	1,50	1,50	1,50	2,35	3,53	4,20	10,40	11,50	0,55	2,79	3,40	2,44	12,38	15,08	3,73	4,00	A+	
	2,0	2,0	2,0	2,5	5,0	1,45	1,45	1,45	2,27	3,78	4,20	10,40	11,50	0,55	2,79	3,40	2,44	12,38	15,08	3,73	4,00	A+	
	2,0	2,0	2,0	3,5	3,5	1,50	1,50	1,50	2,94	2,94	4,40	10,40	11,50	0,55	2,79	3,40	2,44	12,38	15,08	3,73	4,00	A+	
	2,0	2,0	2,0	3,5	4,2	1,42	1,42	1,42	2,79	3,34	4,40	10,40	11,50	0,55	2,79	3,40	2,44	12,38	15,08	3,73	4,00	A+	
	2,0	2,0	2,5	2,5	2,5	1,55	1,55	2,43	2,43	2,43	4,40	10,40	11,50	0,55	2,79	3,40	2,44	12,38	15,08	3,73	4,00	A+	
	2,0	2,0	2,5	2,5	3,5	1,47	1,47	2,30	2,30	2,87	4,40	10,40	11,50	0,55	2,79	3,40	2,44	12,38	15,08	3,73	4,00	A+	
	2,0	2,0	2,5	2,5	4,2	1,39	1,39	2,18	2,18	3,27	4,40	10,40	11,50	0,55	2,79	3,40	2,44	12,38	15,08	3,73	4,00	A+	
	2,0	2,0	2,5	2,5	5,0	1,34	1,34	2,10	2,10	3,51	4,40	10,40	11,50	0,55	2,79	3,40	2,44	12,38	15,08	3,73	4,00	A+	
	2,0	2,0	2,5	3,5	3,5	1,39	1,39	2,18	2,72	2,72	4,40	10,40	11,50	0,55	2,79	3,40	2,44	12,38	15,08	3,73	4,00	A+	
	2,0	2,5	2,5	2,5	2,5	1,43	2,24	2,24	2,24	2,24	4,40	10,40	11,50	0,55	2,79	3,40	2,44	12,38	15,08	3,73	4,00	A+	
	2,0	2,5	2,5	2,5	3,5	1,36	2,13	2,13	2,13	2,66	4,40	10,40	11,50	0,55	2,79	3,40	2,44	12,38	15,08	3,73	4,00	A+	
	2,0	2,5	2,5	2,5	4,2	1,29	2,02	2,02	2,02	3,04	4,40	10,40	11,50	0,55	2,79								

Таблицы комбинаций

5U10S2SS5FA (Охлаждение)

Комбинация	Комбинация					Холодопроизводительность, кВт					Суммарная холодопроизводительность, кВт			Суммарная потребляемая мощность, кВт			Суммарный ток при 230 В, А			EER	SEER	Класс сезонной энергоэффективности
	Блок А	Блок В	Блок С	Блок D	Блок E	Блок А	Блок В	Блок С	Блок D	Блок E	Мин.	Ном.	Макс.	Мин.	Ном.	Макс.	Мин.	Ном.	Макс.			
1:1	2,0	-	-	-	-	2,00	-	-	-	-	0,80	2,00	2,80	0,55	0,76	1,30	2,44	3,37	5,77	-	-	-
	2,5	-	-	-	-	2,60	-	-	-	-	0,80	2,60	3,90	0,55	0,98	1,34	2,44	4,35	5,93	-	-	-
	3,5	-	-	-	-	3,60	-	-	-	-	1,00	3,60	5,30	0,55	1,35	1,50	2,44	5,99	6,65	-	-	-
	4,2	-	-	-	-	4,40	-	-	-	-	1,30	4,40	5,00	0,55	1,59	1,90	2,44	7,05	8,43	-	-	-
	5,0	-	-	-	-	5,20	-	-	-	-	1,40	5,20	7,00	0,55	1,86	1,90	2,44	8,25	8,43	-	-	-
	7,1	-	-	-	-	6,50	-	-	-	-	1,50	6,50	7,40	0,55	2,25	3,00	2,44	9,98	13,31	-	-	-
1:2	2,0	2,0	-	-	-	2,00	2,00	-	-	-	2,50	4,00	5,60	0,55	1,50	3,60	2,44	6,65	15,97	-	-	-
	2,0	2,5	-	-	-	2,00	2,60	-	-	-	2,50	4,60	6,70	0,55	1,67	3,60	2,44	7,41	15,97	2,75	6,20	A++
	2,0	3,5	-	-	-	2,00	3,60	-	-	-	2,50	5,60	8,10	0,55	2,03	3,60	2,44	9,01	15,97	2,76	6,20	A++
	2,0	4,2	-	-	-	2,00	4,40	-	-	-	2,50	6,40	7,80	0,55	2,30	3,60	2,44	10,20	15,97	2,78	6,20	A++
	2,0	5,0	-	-	-	2,00	5,20	-	-	-	2,50	7,20	9,30	0,55	2,58	3,60	2,44	11,45	15,97	2,79	6,20	A++
	2,0	7,1	-	-	-	2,00	6,50	-	-	-	2,50	8,50	9,30	0,55	3,02	3,60	2,44	13,40	15,97	2,81	6,20	A++
	2,5	2,5	-	-	-	2,60	2,60	-	-	-	2,50	5,20	7,80	0,55	1,90	3,60	2,44	8,43	15,97	2,74	6,20	A++
	2,5	3,5	-	-	-	2,60	3,60	-	-	-	2,50	6,20	9,10	0,55	2,24	3,60	2,44	9,94	15,97	2,77	6,20	A++
	2,5	4,2	-	-	-	2,60	4,40	-	-	-	2,50	7,00	9,30	0,55	2,52	3,60	2,44	11,18	15,97	2,78	6,20	A++
	2,5	5,0	-	-	-	2,60	5,20	-	-	-	2,50	7,80	9,30	0,55	2,79	3,60	2,44	12,38	15,97	2,80	6,20	A++
	2,5	7,1	-	-	-	2,60	6,50	-	-	-	2,50	9,10	9,30	0,55	3,17	3,60	2,44	14,06	15,97	2,87	6,20	A++
	3,5	3,5	-	-	-	3,60	3,60	-	-	-	2,50	7,20	9,30	0,55	2,58	3,60	2,44	11,45	15,97	2,79	6,20	A++
	3,5	4,2	-	-	-	3,60	4,40	-	-	-	2,50	8,00	9,30	0,55	2,85	3,60	2,44	12,64	15,97	2,81	6,20	A++
	3,5	5,0	-	-	-	3,60	5,20	-	-	-	2,50	8,80	10,00	0,55	3,10	3,60	2,44	13,75	15,97	2,84	6,20	A++
	3,5	7,1	-	-	-	3,56	6,44	-	-	-	2,50	10,00	11,00	0,55	3,48	3,60	2,44	15,44	15,97	2,87	6,20	A++
	4,2	4,2	-	-	-	4,40	4,40	-	-	-	2,50	8,80	10,00	0,55	3,09	3,60	2,44	13,71	15,97	2,85	6,20	A++
	4,2	5,0	-	-	-	4,40	5,20	-	-	-	2,50	9,60	10,50	0,55	3,38	3,60	2,44	15,00	15,97	2,84	6,20	A++
	4,2	7,1	-	-	-	4,04	5,96	-	-	-	2,50	10,00	11,00	0,55	3,47	3,60	2,44	15,39	15,97	2,88	6,20	A++
	5,0	5,0	-	-	-	5,00	5,00	-	-	-	2,50	10,00	11,00	0,55	3,50	3,60	2,44	15,53	15,97	2,86	6,20	A++
	5,0	7,1	-	-	-	4,44	5,56	-	-	-	2,50	9,00	11,00	0,55	3,50	3,60	2,44	15,53	15,97	2,57	6,20	A++
	7,1	7,1	-	-	-	5,00	5,00	-	-	-	2,50	10,00	11,00	0,55	3,45	3,60	2,44	15,31	15,97	2,90	6,20	A++
	2,0	2,0	2,0	-	-	2,00	2,00	2,00	-	-	3,00	6,00	9,50	0,55	2,20	3,80	2,44	9,76	16,86	2,73	6,70	A++
	2,0	2,0	2,5	-	-	2,00	2,00	2,60	-	-	3,00	6,60	9,50	0,55	2,40	3,80	2,44	10,65	16,86	2,75	6,70	A++
	2,0	2,0	3,5	-	-	2,00	2,00	3,60	-	-	3,00	7,60	9,50	0,55	2,75	3,80	2,44	12,20	16,86	2,76	6,70	A++
	2,0	2,0	4,2	-	-	2,00	2,00	4,40	-	-	3,20	8,40	9,50	0,55	3,00	3,80	2,44	13,31	16,86	2,80	6,70	A++
	2,0	2,0	5,0	-	-	2,00	2,00	5,20	-	-	3,20	9,20	10,00	0,55	3,20	3,80	2,44	14,20	16,86	2,88	6,70	A++
	2,0	2,0	7,1	-	-	1,90	1,90	6,19	-	-	3,20	10,00	11,00	0,55	3,45	4,10	2,44	15,31	18,19	2,90	6,70	A++
	2,0	2,5	2,5	-	-	2,00	2,60	2,60	-	-	3,20	7,20	9,50	0,55	2,60	3,80	2,44	11,54	16,86	2,77	6,70	A++
	2,0	2,5	3,5	-	-	2,00	2,60	3,60	-	-	3,20	8,20	9,50	0,55	2,93	3,80	2,44	13,00	16,86	2,80	6,70	A++
	2,0	2,5	4,2	-	-	2,00	2,60	4,40	-	-	3,20	9,00	10,00	0,55	3,20	3,80	2,44	14,20	16,86	2,81	6,70	A++
	2,0	2,5	5,0	-	-	2,00	2,60	5,20	-	-	3,20	9,80	11,00	0,55	3,44	3,80	2,44	15,26	16,86	2,85	6,70	A++
	2,0	2,5	7,1	-	-	1,80	2,34	5,86	-	-	3,20	10,00	11,00	0,55	3,50	4,10	2,44	15,53	18,19	2,86	6,70	A++
	2,0	3,5	3,5	-	-	2,00	3,60	3,60	-	-	3,20	9,20	11,00	0,55	3,38	3,80	2,44	15,00	16,86	2,72	6,70	A++
2,0	3,5	4,2	-	-	2,00	3,60	4,40	-	-	3,20	10,00	11,00	0,55	3,50	4,10	2,44	15,53	18,19	2,86	6,70	A++	
2,0	3,5	5,0	-	-	1,85	3,33	4,81	-	-	3,20	10,00	11,00	0,55	3,50	4,10	2,44	15,53	18,19	2,86	6,70	A++	
2,0	3,5	7,1	-	-	1,65	2,98	5,37	-	-	3,20	10,00	11,00	0,55	3,50	4,10	2,44	15,53	18,19	2,86	6,70	A++	
2,0	4,2	4,2	-	-	1,85	4,07	4,07	-	-	3,20	10,00	11,00	0,55	3,50	4,10	2,44	15,53	18,19	2,86	6,70	A++	
2,0	4,2	5,0	-	-	1,72	3,79	4,48	-	-	3,20	10,00	11,00	0,55	3,50	4,10	2,44	15,53	18,19	2,86	6,70	A++	
2,0	4,2	7,1	-	-	1,55	3,41	5,04	-	-	3,20	10,00	11,00	0,55	3,50	4,10	2,44	15,53	18,19	2,86	6,70	A++	
2,0	5,0	5,0	-	-	1,61	4,19	4,19	-	-	3,20	10,00	11,00	0,55	3,50	4,10	2,44	15,53	18,19	2,86	6,70	A++	
2,0	5,0	7,1	-	-	1,46	3,80	4,74	-	-	3,20	10,00	11,00	0,55	3,50	4,10	2,44	15,53	18,19	2,86	6,70	A++	
2,5	2,5	2,5	-	-	2,60	2,60	2,60	-	-	3,20	7,80	9,50	0,55	2,78	3,80	2,44	12,33	16,86	2,81	6,72	A++	
2,5	2,5	3,5	-	-	2,60	2,60	3,60	-	-	3,20	8,80	10,00	0,55	3,14	3,80	2,44	13,93	16,86	2,80	6,72	A++	
1:3	2,5	2,5	4,2	-	-	2,60	2,60	4,40	-	-	3,20	9,60	11,00	0,55	3,40	3,80	2,44	15,08	16,86	2,82	6,74	A++
	2,5	2,5	5,0	-	-	2,50	2,50	5,00	-	-	3,20	10,00	11,00	0,55	3,50	4,10	2,44	15,53	18,19	2,86	6,74	A++
	2,5	2,5	7,1	-	-	2,22	2,22	5,56	-	-	3,20	10,00	11,00	0,55	3,50	4,10	2,44	15,53	18,19	2,86	6,70	A++
	2,5	3,5	3,5	-	-	2,60	3,60	3,60	-	-	3,20	9,80	11,00	0,55	3,45	3,80	2,44	15,31	16,86	2,84	6,73	A++
	2,5	3,5	4,2	-	-	2,45	3,40	4,15	-	-	3,20	10,00	11,00	0,55	3,50	4,10	2,44	15,53	18,19	2,86	6,70	A++
	2,5	3,5	5,0	-	-	2,28	3,16	4,56	-	-	3,20	10,00	11,00	0,55	3,50	4,10	2,44	15,53	18,19	2,86	6,70	A++
	2,5	3,5	7,1	-	-	2,05	2,83	5,12	-	-	3,20	10,00	11,00	0,55	3,50	4,10	2,44	15,53	18,19	2,86	6,70	A++
	2,5	4,2	4,2	-	-	2,28	3,86	3,86	-	-	3,20	10,00	11,00	0,55	3,50	4,10	2,44	15,53	18,19	2,86	6,70	A++
	2,5	4,2	5,0	-	-	2,13	3,61	4,26	-	-	3,20	10,00	11,00	0,55	3,50	4,10	2,44	15,53	18,19	2,86	6,70	A++
	2,5	4,2	7,1	-	-	1,93	3,26	4,81	-	-	3,20	10,00	11,00	0,55	3,50	4,10	2,44	15,53	18,19	2,86	6,70	A++
	2,5	5,0	5,0	-	-	2,00	4,00	4,00	-	-	3,20	10,00	11,00	0,55	3,50	4,10	2,44	15,53	18,19	2,86	6,70	A++
	2,5	5,0	7,1	-	-	1,82	3,64	4,55	-	-	3,20	10,00	11,00	0,55	3,50	4,10	2,44	15,53	18,19	2,86	6,70	A++
	3,5	3,5	3,5	-	-	3,33	3,33	3,33	-	-	3,20	10,00	11,00	0,55	3,50	4,10	2,44	15,53	18,19	2,86	6,75	A++
	3,5	3,5	4,2	-	-	3,10	3,10	3,79	-	-	3,20	10,00	11,00	0,55	3,50	4,10	2,44	15,53	18,19	2,86	6,70	A++
	3,5	3,5	5,0	-	-	2,90	2,90	4,19	-	-	3,20	10,00	11,00	0,55	3,45	4,10	2,44	15,31	18,19	2,90	6,70	A++
	3,5	3,5	7,1	-	-	2,63	2,63	4,74	-	-	3,20	10,00	11,00	0,55	3,45	4,10	2,44	15,31	18,19	2,90	6,70	A++
	3,5	4,2	4,2	-	-	2,90	3,55	3,55	-	-	3,20	10,00	11,00	0,55	3,45	4,10	2,44	15,31	18,19	2,90	6,75	A++
	3,5	4,2	5,0	-	-	2,73	3,33															

Комбинация	Комбинация					Холодопроизводительность, кВт					Суммарная холодопроизводительность, кВт			Суммарная потребляемая мощность, кВт			Суммарный ток при 230 В, А			EER	SEER	Класс сезонной энергоэффективности
	Блок А	Блок В	Блок С	Блок D	Блок E	Блок А	Блок В	Блок С	Блок D	Блок E	Мин.	Ном.	Макс.	Мин.	Ном.	Макс.	Мин.	Ном.	Макс.			
1 : 4	2,0	2,0	2,5	3,5	—	1,96	1,96	2,55	3,53	—	3,20	10,00	11,00	0,55	3,40	4,10	2,44	15,08	18,19	2,94	6,80	A++
	2,0	2,0	2,5	4,2	—	1,82	1,82	2,36	4,00	—	3,20	10,00	11,00	0,55	3,40	4,10	2,44	15,08	18,19	2,94	6,80	A++
	2,0	2,0	2,5	5,0	—	1,69	1,69	2,20	4,41	—	3,20	10,00	11,00	0,55	3,40	4,10	2,44	15,08	18,19	2,94	6,80	A++
	2,0	2,0	2,5	7,1	—	1,53	1,53	1,98	4,96	—	3,20	10,00	11,00	0,55	3,40	4,10	2,44	15,08	18,19	2,94	6,70	A++
	2,0	2,0	3,5	3,5	—	1,79	1,79	3,21	3,21	—	3,20	10,00	11,00	0,55	3,40	4,10	2,44	15,08	18,19	2,94	6,80	A++
	2,0	2,0	3,5	4,2	—	1,67	1,67	3,00	3,67	—	3,20	10,00	11,00	0,55	3,40	4,10	2,44	15,08	18,19	2,94	6,70	A++
	2,0	2,0	3,5	5,0	—	1,56	1,56	2,81	4,06	—	3,20	10,00	11,00	0,55	3,40	4,10	2,44	15,08	18,19	2,94	6,70	A++
	2,0	2,0	3,5	7,1	—	1,42	1,42	2,55	4,61	—	3,20	10,00	11,00	0,55	3,40	4,10	2,44	15,08	18,19	2,94	6,70	A++
	2,0	2,0	4,2	4,2	—	1,56	1,56	3,44	3,44	—	3,20	10,00	11,00	0,55	3,40	4,10	2,44	15,08	18,19	2,94	6,90	A++
	2,0	2,0	4,2	5,0	—	1,47	1,47	3,24	3,82	—	3,20	10,00	11,00	0,55	3,40	4,10	2,44	15,08	18,19	2,94	6,90	A++
	2,0	2,0	5,0	5,0	—	1,39	1,39	3,61	3,61	—	3,20	10,00	11,00	0,55	3,40	4,10	2,44	15,08	18,19	2,94	6,90	A++
	2,0	2,5	2,5	2,5	—	2,00	2,60	2,60	2,60	—	3,20	9,80	11,00	0,55	3,37	4,00	2,44	14,95	17,75	2,91	6,90	A++
	2,0	2,5	2,5	3,5	—	1,85	2,41	2,41	3,33	—	3,20	10,00	11,00	0,55	3,40	4,10	2,44	15,08	18,19	2,94	6,90	A++
	2,0	2,5	2,5	4,2	—	1,72	2,24	2,24	3,79	—	3,20	10,00	11,00	0,55	3,40	4,10	2,44	15,08	18,19	2,94	6,90	A++
	2,0	2,5	2,5	5,0	—	1,61	2,10	2,10	4,19	—	3,20	10,00	11,00	0,55	3,40	4,10	2,44	15,08	18,19	2,94	6,90	A++
	2,0	2,5	2,5	7,1	—	1,46	1,90	1,90	4,74	—	3,20	10,00	11,00	0,55	3,40	4,10	2,44	15,08	18,19	2,94	6,90	A++
	2,0	2,5	3,5	3,5	—	1,69	2,20	3,05	3,05	—	3,20	10,00	11,00	0,55	3,38	4,10	2,44	15,00	18,19	2,96	6,90	A++
	2,0	2,5	3,5	4,2	—	1,59	2,06	2,86	3,49	—	3,20	10,00	11,00	0,55	3,38	4,10	2,44	15,00	18,19	2,96	6,90	A++
	2,0	2,5	3,5	5,0	—	1,49	1,94	2,69	3,88	—	3,20	10,00	11,00	0,55	3,38	4,10	2,44	15,00	18,19	2,96	6,90	A++
	2,0	2,5	4,2	4,2	—	1,49	1,94	3,28	3,28	—	3,20	10,00	11,00	0,55	3,38	4,10	2,44	15,00	18,19	2,96	6,90	A++
	2,0	2,5	4,2	5,0	—	1,41	1,83	3,10	3,66	—	3,20	10,00	11,00	0,55	3,38	4,10	2,44	15,00	18,19	2,96	6,90	A++
	2,0	2,5	5,0	5,0	—	1,33	1,73	3,47	3,47	—	3,20	10,00	11,00	0,55	3,38	4,10	2,44	15,00	18,19	2,96	6,90	A++
	2,0	3,5	3,5	3,5	—	1,56	2,81	2,81	2,81	—	3,20	10,00	11,00	0,55	3,38	4,10	2,44	15,00	18,19	2,96	6,90	A++
	2,0	3,5	3,5	4,2	—	1,47	2,65	2,65	3,24	—	3,20	10,00	11,00	0,55	3,38	4,10	2,44	15,00	18,19	2,96	6,90	A++
	2,0	3,5	3,5	5,0	—	1,39	2,50	2,50	3,61	—	3,20	10,00	11,00	0,55	3,36	4,10	2,44	14,91	18,19	2,98	6,90	A++
	2,0	3,5	4,2	4,2	—	1,39	2,50	3,06	3,06	—	3,20	10,00	11,00	0,55	3,36	4,10	2,44	14,91	18,19	2,98	6,90	A++
	2,0	3,5	4,2	5,0	—	1,32	2,37	2,89	3,42	—	3,20	10,00	11,00	0,55	3,36	4,10	2,44	14,91	18,19	2,98	6,90	A++
	2,0	4,2	4,2	4,2	—	1,32	2,89	2,89	2,89	—	3,20	10,00	11,00	0,55	3,36	4,10	2,44	14,91	18,19	2,98	6,90	A++
	2,5	2,5	2,5	2,5	—	2,50	2,50	2,50	2,50	—	3,20	10,00	11,00	0,55	3,36	4,10	2,44	14,91	18,19	2,98	6,90	A++
	2,5	2,5	2,5	3,5	—	2,28	2,28	2,28	3,16	—	3,20	10,00	11,00	0,55	3,36	4,10	2,44	14,91	18,19	2,98	6,90	A++
	2,5	2,5	2,5	4,2	—	2,13	2,13	2,13	3,61	—	3,20	10,00	11,00	0,55	3,36	4,10	2,44	14,91	18,19	2,98	6,90	A++
	2,5	2,5	2,5	5,0	—	2,00	2,00	2,00	4,00	—	3,20	10,00	11,00	0,55	3,36	4,10	2,44	14,91	18,19	2,98	6,90	A++
	2,5	2,5	2,5	7,1	—	1,82	1,82	1,82	4,55	—	3,20	10,00	11,00	0,55	3,36	4,10	2,44	14,91	18,19	2,98	6,90	A++
	2,5	2,5	3,5	3,5	—	2,10	2,10	2,90	2,90	—	3,20	10,00	11,00	0,55	3,36	4,10	2,44	14,91	18,19	2,98	6,90	A++
	2,5	2,5	3,5	4,2	—	1,97	1,97	2,73	3,33	—	3,20	10,00	11,00	0,55	3,36	4,10	2,44	14,91	18,19	2,98	7,00	A++
	2,5	2,5	3,5	5,0	—	1,86	1,86	2,57	3,71	—	3,20	10,00	11,00	0,55	3,33	4,10	2,44	14,77	18,19	3,00	7,00	A++
	2,5	2,5	4,2	4,2	—	1,86	1,86	3,14	3,14	—	3,20	10,00	11,00	0,55	3,33	4,10	2,44	14,77	18,19	3,00	7,00	A++
	2,5	2,5	4,2	5,0	—	1,76	1,76	2,97	3,51	—	3,20	10,00	11,00	0,55	3,33	4,10	2,44	14,77	18,19	3,00	7,00	A++
	2,5	2,5	5,0	5,0	—	1,67	1,67	3,33	3,33	—	3,20	10,00	11,00	0,55	3,33	4,10	2,44	14,77	18,19	3,00	7,00	A++
	2,5	3,5	3,5	3,5	—	1,94	2,69	2,69	2,69	—	3,20	10,00	11,00	0,55	3,33	4,10	2,44	14,77	18,19	3,00	7,00	A++
2,5	3,5	3,5	4,2	—	1,83	2,54	2,54	3,10	—	3,20	10,00	11,00	0,55	3,33	4,10	2,44	14,77	18,19	3,00	7,00	A++	
2,5	3,5	3,5	5,0	—	1,73	2,40	2,40	3,47	—	3,20	10,00	11,00	0,55	3,33	4,10	2,44	14,77	18,19	3,00	7,00	A++	
2,5	3,5	4,2	4,2	—	1,73	2,40	2,93	2,93	—	3,20	10,00	11,00	0,55	3,33	4,10	2,44	14,77	18,19	3,00	7,00	A++	
3,5	3,5	3,5	3,5	—	2,50	2,50	2,50	2,50	—	3,20	10,00	11,00	0,55	3,33	4,10	2,44	14,77	18,19	3,00	7,00	A++	
3,5	3,5	3,5	4,2	—	2,37	2,37	2,37	2,89	—	3,20	10,00	11,00	0,55	3,33	4,10	2,44	14,77	18,19	3,00	7,00	A++	
2,0	2,0	2,0	2,0	2,0	2,0	2,0	2,0	2,0	2,0	3,20	10,00	11,00	0,55	3,33	4,10	2,44	14,77	18,19	3,00	7,00	A++	
2,0	2,0	2,0	2,0	2,5	1,89	1,89	1,89	1,89	2,45	3,20	10,00	11,00	0,55	3,33	4,10	2,44	14,77	18,19	3,00	7,00	A++	
2,0	2,0	2,0	2,0	3,5	1,72	1,72	1,72	1,72	3,10	3,20	10,00	11,00	0,55	3,33	4,10	2,44	14,77	18,19	3,00	7,00	A++	
2,0	2,0	2,0	2,0	4,2	1,61	1,61	1,61	1,61	3,55	3,20	10,00	11,00	0,55	3,33	4,10	2,44	14,77	18,19	3,00	7,00	A++	
2,0	2,0	2,0	2,0	5,0	1,52	1,52	1,52	1,52	3,94	3,20	10,00	11,00	0,55	3,33	4,10	2,44	14,77	18,19	3,00	7,00	A++	
2,0	2,0	2,0	2,5	2,5	1,79	1,79	1,79	2,32	2,32	3,20	10,00	11,00	0,55	3,33	4,10	2,44	14,77	18,19	3,00	7,00	A++	
2,0	2,0	2,0	2,5	3,5	1,64	1,64	1,64	2,13	2,95	3,20	10,00	11,00	0,55	3,33	4,10	2,44	14,77	18,19	3,00	7,00	A++	
2,0	2,0	2,0	2,5	4,2	1,54	1,54	1,54	2,00	3,38	3,20	10,00	11,00	0,55	3,33	4,10	2,44	14,77	18,19	3,00	7,00	A++	
2,0	2,0	2,0	2,5	5,0	1,45	1,45	1,45	1,88	3,77	3,20	10,00	11,00	0,55	3,33	4,10	2,44	14,77	18,19	3,00	7,00	A++	
2,0	2,0	2,0	3,5	3,5	1,52	1,52	1,52	2,73	2,73	3,20	10,00	11,00	0,55	3,33	4,10	2,44	14,77	18,19	3,00	7,00	A++	
2,0	2,0	2,0	3,5	4,2	1,43	1,43	1,43	2,57	3,14	3,20	10,00	11,00	0,55	3,33	4,10	2,44	14,77	18,19	3,00	7,00	A++	
2,0	2,0	2,0	3,5	5,0	1,35	1,35	1,35	2,43	3,51	3,20	10,00	11,00	0,55	3,33	4,10	2,44	14,77	18,19	3,00	7,00	A++	
2,0	2,0	2,0	4,2	4,2	1,35	1,35	1,35	2,97	2,97	3,20	10,00	11,00	0,55	3,33	4,10	2,44	14,77	18,19	3,00	7,00	A++	
2,0	2,0	2,5	2,5	2,5	1,69	1,69	2,20	2,20	2,20	3,20	10,00	11,00	0,55	3,33	4,10	2,44	14,77	18,19	3,00	7,00	A++	
2,0	2,0	2,5	2,5	3,5	1,56	1,56	2,03	2,03	2,81	3,20	10,00	11,00	0,55	3,33	4,10	2,44	14,77	18,19	3,00	7,00	A++	
2,0	2,0	2,5	2,5	4,2	1,47	1,47	1,91	1,91	3,24	3,20	10,00	11,00	0,55	3,33	4,10	2,44	14,77	18,19	3,00	7,00	A++	
2,0	2,0	2,5	2,5	5,0	1,39	1,39	1,81	1,81	3,61	3,20	10,											

Таблицы комбинаций

5U105S2SS5FA (Обогрев)

Комбинация	Комбинация					Теплопроизводительность, кВт					Суммарная теплопроизводительность, кВт			Суммарная потребляемая мощность, кВт			Суммарный ток при 230 В, А			COP	SCOP	Класс сезонной энергоэффективности
	Блок А	Блок В	Блок С	Блок D	Блок Е	Блок А	Блок В	Блок С	Блок D	Блок Е	Мин.	Ном.	Макс.	Мин.	Ном.	Макс.	Мин.	Ном.	Макс.			
1:1	2.0	-	-	-	-	2.30	-	-	-	-	0.80	2.30	4.00	0.55	0.66	1.50	2.44	2.93	6.65	-	-	-
	2.5	-	-	-	-	3.60	-	-	-	-	0.80	3.60	6.00	0.55	1.03	1.40	2.44	4.57	6.21	-	-	-
	3.5	-	-	-	-	4.50	-	-	-	-	1.00	4.50	6.00	0.55	1.27	1.50	2.44	5.63	6.65	-	-	-
	4.2	-	-	-	-	5.40	-	-	-	-	1.50	5.40	6.00	0.55	1.50	1.90	2.44	6.65	8.43	-	-	-
	5.0	-	-	-	-	6.00	-	-	-	-	1.50	6.00	8.00	0.55	1.65	2.60	2.44	7.32	11.54	-	-	-
	7.1	-	-	-	-	7.00	-	-	-	-	1.50	7.00	8.60	0.55	1.90	2.60	2.44	8.43	11.54	-	-	-
	2.0	2.0	-	-	-	2.30	2.30	-	-	-	2.80	4.60	8.00	0.55	1.30	3.30	2.44	5.77	14.64	3.54	3.75	A
	2.0	2.5	-	-	-	2.30	3.60	-	-	-	3.00	5.90	10.00	0.55	1.66	3.30	2.44	7.36	14.64	3.62	3.75	A
	2.0	3.5	-	-	-	2.30	4.50	-	-	-	3.20	6.80	10.00	0.55	1.90	3.30	2.44	8.43	14.64	3.58	3.75	A
	2.0	4.2	-	-	-	2.30	5.40	-	-	-	3.40	7.70	10.00	0.55	2.15	3.30	2.44	9.54	14.64	3.58	3.80	A
	2.0	5.0	-	-	-	2.30	6.00	-	-	-	3.80	8.10	10.50	0.55	2.29	3.30	2.44	10.16	14.64	3.62	3.80	A
	2.0	7.1	-	-	-	2.30	7.00	-	-	-	4.00	9.30	11.50	0.55	2.55	3.30	2.44	11.31	14.64	3.65	3.85	A
	2.5	2.5	-	-	-	3.60	3.60	-	-	-	3.40	7.20	10.50	0.55	2.02	3.30	2.44	8.96	14.64	3.56	3.85	A
	2.5	3.5	-	-	-	3.60	4.50	-	-	-	3.80	8.10	10.50	0.55	2.26	3.30	2.44	10.03	14.64	3.58	3.83	A
	2.5	4.2	-	-	-	3.60	5.40	-	-	-	4.00	9.00	10.50	0.55	2.50	3.30	2.44	11.09	14.64	3.60	3.87	A
	2.5	5.0	-	-	-	3.60	6.00	-	-	-	4.40	9.60	10.50	0.55	2.64	3.30	2.44	11.71	14.64	3.64	3.85	A
1:2	2.5	7.1	-	-	-	3.57	6.93	-	-	-	4.40	10.50	11.00	0.55	2.85	3.30	2.44	12.64	14.64	3.68	3.84	A
	3.5	3.5	-	-	-	4.50	4.50	-	-	-	4.00	9.00	10.50	0.55	2.50	3.30	2.44	11.09	14.64	3.60	3.86	A
	3.5	4.2	-	-	-	4.50	5.40	-	-	-	4.40	9.90	10.50	0.55	2.74	3.30	2.44	12.16	14.64	3.61	3.82	A
	3.5	5.0	-	-	-	4.50	6.00	-	-	-	4.40	10.50	11.50	0.55	2.88	3.30	2.44	12.78	14.64	3.65	3.80	A
	3.5	7.1	-	-	-	4.11	6.39	-	-	-	4.40	10.50	11.50	0.55	2.88	3.30	2.44	12.78	14.64	3.65	3.84	A
	4.2	4.2	-	-	-	5.25	5.25	-	-	-	4.40	10.50	11.50	0.55	2.88	3.30	2.44	12.78	14.64	3.65	3.86	A
	4.2	5.0	-	-	-	4.97	5.53	-	-	-	4.40	10.50	11.50	0.55	2.88	3.30	2.44	12.78	14.64	3.65	3.83	A
	4.2	7.1	-	-	-	4.57	5.93	-	-	-	4.40	10.50	11.50	0.55	2.88	3.30	2.44	12.78	14.64	3.65	3.86	A
	5.0	5.0	-	-	-	5.25	5.25	-	-	-	4.40	10.50	11.50	0.55	2.91	3.30	2.44	12.91	14.64	3.61	3.80	A
	5.0	7.1	-	-	-	4.85	5.65	-	-	-	4.40	9.50	11.50	0.55	2.88	3.30	2.44	12.78	14.64	3.30	3.87	A
	7.1	7.1	-	-	-	5.25	5.25	-	-	-	4.40	10.50	11.50	0.55	2.88	3.30	2.44	12.78	14.64	3.65	3.85	A
	2.0	2.0	2.0	-	-	2.30	2.30	2.30	-	-	3.80	6.90	11.50	0.55	1.93	3.40	2.44	8.56	15.08	3.58	3.80	A
	2.0	2.0	2.5	-	-	2.30	2.30	3.60	-	-	4.00	8.20	11.50	0.55	2.28	3.40	2.44	10.12	15.08	3.60	3.80	A
	2.0	2.0	3.5	-	-	2.30	2.30	4.50	-	-	4.20	9.10	11.50	0.55	2.50	3.40	2.44	11.09	15.08	3.64	3.80	A
	2.0	2.0	4.2	-	-	2.30	2.30	5.40	-	-	4.40	10.00	11.50	0.55	2.73	3.40	2.44	12.11	15.08	3.66	3.80	A
	2.0	2.0	5.0	-	-	2.28	2.28	5.94	-	-	4.40	10.50	11.50	0.55	2.88	3.40	2.44	12.78	15.08	3.65	3.80	A
	2.0	2.0	7.1	-	-	2.08	2.08	6.34	-	-	4.40	10.50	11.50	0.55	2.88	3.40	2.44	12.78	15.08	3.65	3.80	A
	2.0	2.5	2.5	-	-	2.30	3.60	3.60	-	-	4.40	9.50	11.50	0.55	2.63	3.40	2.44	11.67	15.08	3.61	3.80	A
	2.0	2.5	3.5	-	-	2.30	3.60	4.50	-	-	4.40	10.40	11.50	0.55	2.88	3.40	2.44	12.78	15.08	3.61	3.80	A
	2.0	2.5	4.2	-	-	2.14	3.35	5.02	-	-	4.40	10.50	11.50	0.55	2.88	3.40	2.44	12.78	15.08	3.65	3.80	A
	2.0	2.5	5.0	-	-	2.03	3.18	5.29	-	-	4.40	10.50	11.50	0.55	2.88	3.40	2.44	12.78	15.08	3.65	3.82	A
	2.0	2.5	7.1	-	-	1.87	2.93	5.70	-	-	4.40	10.50	11.50	0.55	2.88	3.40	2.44	12.78	15.08	3.65	3.82	A
	2.0	3.5	3.5	-	-	2.14	4.18	4.18	-	-	4.40	10.50	11.50	0.55	2.88	3.40	2.44	12.78	15.08	3.65	3.82	A
	2.0	3.5	4.2	-	-	1.98	3.87	4.65	-	-	4.40	10.50	11.50	0.55	2.88	3.40	2.44	12.78	15.08	3.65	3.82	A
	2.0	3.5	5.0	-	-	1.89	3.69	4.92	-	-	4.40	10.50	11.50	0.55	2.88	3.40	2.44	12.78	15.08	3.65	3.82	A
	2.0	3.5	7.1	-	-	1.75	3.42	5.33	-	-	4.40	10.50	11.50	0.55	2.86	3.40	2.44	12.69	15.08	3.67	3.82	A
	2.0	4.2	4.2	-	-	1.84	4.33	4.33	-	-	4.40	10.50	11.50	0.55	2.86	3.40	2.44	12.69	15.08	3.67	3.82	A
	2.0	4.2	5.0	-	-	1.76	4.14	4.60	-	-	4.40	10.50	11.50	0.55	2.86	3.40	2.44	12.69	15.08	3.67	3.82	A
	2.0	4.2	7.1	-	-	1.64	3.86	5.00	-	-	4.40	10.50	11.50	0.55	2.86	3.40	2.44	12.69	15.08	3.67	3.87	A
	2.0	5.0	5.0	-	-	1.69	4.41	4.41	-	-	4.40	10.50	11.50	0.55	2.86	3.40	2.44	12.69	15.08	3.67	3.87	A
	2.0	5.0	7.1	-	-	1.58	4.12	4.80	-	-	4.40	10.50	11.50	0.55	2.86	3.40	2.44	12.69	15.08	3.67	3.87	A
	2.5	2.5	2.5	-	-	3.50	3.50	3.50	-	-	4.40	10.50	11.50	0.55	2.85	3.40	2.44	12.64	15.08	3.68	3.87	A
1:3	2.5	2.5	3.5	-	-	3.23	3.23	4.04	-	-	4.40	10.50	11.50	0.55	2.85	3.40	2.44	12.64	15.08	3.68	3.87	A
	2.5	2.5	4.2	-	-	3.00	3.00	4.50	-	-	4.40	10.50	11.50	0.55	2.85	3.40	2.44	12.64	15.08	3.68	3.87	A
	2.5	2.5	5.0	-	-	2.86	2.86	4.77	-	-	4.40	10.50	11.50	0.55	2.85	3.40	2.44	12.64	15.08	3.68	3.87	A
	2.5	2.5	7.1	-	-	2.66	2.66	5.18	-	-	4.40	10.50	11.50	0.55	2.85	3.40	2.44	12.64	15.08	3.68	3.90	A
	2.5	3.5	3.5	-	-	3.00	3.75	3.75	-	-	4.40	10.50	11.50	0.55	2.85	3.40	2.44	12.64	15.08	3.68	3.85	A
	2.5	3.5	4.2	-	-	2.80	3.50	4.20	-	-	4.40	10.50	11.50	0.55	2.85	3.40	2.44	12.64	15.08	3.68	3.85	A
	2.5	3.5	5.0	-	-	2.68	3.35	4.47	-	-	4.40	10.50	11.50	0.55	2.85	3.40	2.44	12.64	15.08	3.68	3.85	A
	2.5	3.5	7.1	-	-	2.50	3.13	4.87	-	-	4.40	10.50	11.50	0.55	2.85	3.40	2.44	12.64	15.08	3.68	3.85	A
	2.5	4.2	4.2	-	-	2.63	3.94	3.94	-	-	4.40	10.50	11.50	0.55	2.85	3.40	2.44	12.64	15.08	3.68	3.85	A
	2.5	4.2	5.0	-	-	2.52	3.78	4.20	-	-	4.40	10.50	11.50	0.55	2.85	3.40	2.44	12.64	15.08	3.68	3.85	A
	2.5	4.2	7.1	-	-	2.36	3.54	4.59	-	-	4.40	10.50	11.50	0.55	2.85	3.40	2.44	12.64	15.08	3.68	3.85	A
	2.5	5.0	5.0	-	-	2.42	4.04	4.04	-	-	4.40	10.50	11.50	0.55	2.85	3.40	2.44	12.64	15.08	3.68	3.85	A
	2.5	5.0	7.1	-	-	2.28	3.80	4.43	-	-	4.40	10.50	11.50	0.55	2.85	3.40	2.44	12.64	15.08	3.68	3.85	A
	3.5	3.5	3.5	-	-	3.50	3.50	3.50	-	-	4.40	10.50	11.50	0.55	2.85	3.40	2.44	12.64	15.08	3.68	3.90	A
	3.5	3.5	4.2	-	-	3.28	3.28	3.94	-	-	4.40	10.50	11.50	0.55	2.85	3.40	2.44	12.64	15.08	3.68	3.90	A
	3.5	3.5	5.0	-	-	3.15	3.15	4.20	-	-	4.40	10.50	11.50	0.55	2.83	3.40	2.44	12.56	15.08	3.71	3.90	A
	3.5	3.5	7.1	-	-	2.95	2.95	4.59	-	-	4.40	10.50	11.50	0.55	2.83	3.40	2.44	12.56	15.08	3.71	3.85	A
	3.5	4																				

Комби- нация	Комбинация					Теплопроизводительность, кВт					Суммарная тепло- производительность, кВт			Суммарная потребляемая мощность, кВт			Суммарный ток при 230 В, А			COP	SCOP	Класс сезонной энерго- эффек- тивности
	Блок А	Блок В	Блок С	Блок D	Блок E	Блок А	Блок В	Блок С	Блок D	Блок E	Мин.	Ном.	Макс.	Мин.	Ном.	Макс.	Мин.	Ном.	Макс.			
1:4	2,0	2,0	2,5	3,5	–	1,90	1,90	2,98	3,72	–	4,40	10,50	11,50	0,55	2,83	3,40	2,44	12,56	15,08	3,71	3,85	A
	2,0	2,0	2,5	4,2	–	1,78	1,78	2,78	4,17	–	4,40	10,50	11,50	0,55	2,83	3,40	2,44	12,56	15,08	3,71	3,90	A
	2,0	2,0	2,5	5,0	–	1,70	1,70	2,66	4,44	–	4,40	10,50	11,50	0,55	2,83	3,40	2,44	12,56	15,08	3,71	3,90	A
	2,0	2,0	2,5	7,1	–	1,59	1,59	2,49	4,84	–	4,40	10,50	11,50	0,55	2,83	3,40	2,44	12,56	15,08	3,71	3,90	A
	2,0	2,0	3,5	3,5	–	1,78	1,78	3,47	3,47	–	4,40	10,50	11,50	0,55	2,83	3,40	2,44	12,56	15,08	3,71	3,90	A
	2,0	2,0	3,5	4,2	–	1,67	1,67	3,26	3,91	–	4,40	10,50	11,50	0,55	2,83	3,40	2,44	12,56	15,08	3,71	3,90	A
	2,0	2,0	3,5	5,0	–	1,60	1,60	3,13	4,17	–	4,40	10,50	11,50	0,55	2,81	3,40	2,44	12,47	15,08	3,74	3,90	A
	2,0	2,0	3,5	7,1	–	1,50	1,50	2,93	4,57	–	4,40	10,50	11,50	0,55	2,81	3,40	2,44	12,47	15,08	3,74	3,90	A
	2,0	2,0	4,2	4,2	–	1,57	1,57	3,68	3,68	–	4,40	10,50	11,50	0,55	2,81	3,40	2,44	12,47	15,08	3,74	3,90	A
	2,0	2,0	4,2	5,0	–	1,51	1,51	3,54	3,94	–	4,40	10,50	11,50	0,55	2,81	3,40	2,44	12,47	15,08	3,74	3,90	A
	2,0	2,0	5,0	5,0	–	1,45	1,45	3,80	3,80	–	4,40	10,50	11,50	0,55	2,81	3,40	2,44	12,47	15,08	3,74	3,90	A
	2,0	2,5	2,5	2,5	–	1,84	2,89	2,89	2,89	–	4,40	10,50	11,50	0,55	2,81	3,40	2,44	12,47	15,08	3,74	3,90	A
	2,0	2,5	2,5	3,5	–	1,73	2,70	2,70	3,38	–	4,40	10,50	11,50	0,55	2,80	3,40	2,44	12,42	15,08	3,75	3,90	A
	2,0	2,5	2,5	4,2	–	1,62	2,54	2,54	3,81	–	4,40	10,50	11,50	0,55	2,80	3,40	2,44	12,42	15,08	3,75	3,95	A
	2,0	2,5	2,5	5,0	–	1,56	2,44	2,44	4,06	–	4,40	10,50	11,50	0,55	2,80	3,40	2,44	12,42	15,08	3,75	3,95	A
	2,0	2,5	2,5	7,1	–	1,46	2,29	2,29	4,45	–	4,40	10,50	11,50	0,55	2,80	3,40	2,44	12,42	15,08	3,75	3,95	A
	2,0	2,5	3,5	3,5	–	1,62	2,54	3,17	3,17	–	4,40	10,50	11,50	0,55	2,80	3,40	2,44	12,42	15,08	3,75	3,95	A
	2,0	2,5	3,5	4,2	–	1,53	2,39	2,99	3,59	–	4,40	10,50	11,50	0,55	2,80	3,40	2,44	12,42	15,08	3,75	3,95	A
	2,0	2,5	3,5	5,0	–	1,47	2,30	2,88	3,84	–	4,40	10,50	11,50	0,55	2,80	3,40	2,44	12,42	15,08	3,75	3,95	A
	2,0	2,5	4,2	4,2	–	1,45	2,26	3,40	3,40	–	4,40	10,50	11,50	0,55	2,80	3,40	2,44	12,42	15,08	3,75	3,95	A
	2,0	2,5	4,2	5,0	–	1,40	2,18	3,28	3,64	–	4,40	10,50	11,50	0,55	2,80	3,40	2,44	12,42	15,08	3,75	3,95	A
	2,0	2,5	5,0	5,0	–	1,35	2,11	3,52	3,52	–	4,40	10,50	11,50	0,55	2,78	3,40	2,44	12,33	15,08	3,78	3,95	A
	2,0	3,5	3,5	3,5	–	1,53	2,99	2,99	2,99	–	4,40	10,50	11,50	0,55	2,78	3,40	2,44	12,33	15,08	3,78	3,95	A
	2,0	3,5	3,5	4,2	–	1,45	2,83	2,83	3,40	–	4,40	10,50	11,50	0,55	2,78	3,40	2,44	12,33	15,08	3,78	4,00	A+
	2,0	3,5	3,5	5,0	–	1,40	2,73	2,73	3,64	–	4,40	10,50	11,50	0,55	2,78	3,40	2,44	12,33	15,08	3,78	4,00	A+
	2,0	3,5	4,2	4,2	–	1,37	2,68	3,22	3,22	–	4,40	10,50	11,50	0,55	2,78	3,40	2,44	12,33	15,08	3,78	4,00	A+
	2,0	3,5	4,2	5,0	–	1,33	2,60	3,12	3,46	–	4,40	10,50	11,50	0,55	2,78	3,40	2,44	12,33	15,08	3,78	4,00	A+
	2,0	4,2	4,2	4,2	–	1,31	3,06	3,06	3,06	–	4,40	10,50	11,50	0,55	2,78	3,40	2,44	12,33	15,08	3,78	4,00	A+
	2,5	2,5	2,5	2,5	–	2,63	2,63	2,63	2,63	–	4,40	10,50	11,50	0,55	2,76	3,40	2,44	12,24	15,08	3,80	4,00	A+
	2,5	2,5	2,5	3,5	–	2,47	2,47	2,47	3,09	–	4,40	10,50	11,50	0,55	2,76	3,40	2,44	12,24	15,08	3,80	4,00	A+
	2,5	2,5	2,5	4,2	–	2,33	2,33	2,33	3,50	–	4,40	10,50	11,50	0,55	2,76	3,40	2,44	12,24	15,08	3,80	4,00	A+
	2,5	2,5	2,5	5,0	–	2,25	2,25	2,25	3,75	–	4,40	10,50	11,50	0,55	2,76	3,40	2,44	12,24	15,08	3,80	4,00	A+
	2,5	2,5	2,5	7,1	–	2,12	2,12	2,12	4,13	–	4,40	10,50	11,50	0,55	2,76	3,40	2,44	12,24	15,08	3,80	4,00	A+
	2,5	2,5	3,5	3,5	–	2,33	2,33	2,92	2,92	–	4,40	10,50	11,50	0,55	2,76	3,40	2,44	12,24	15,08	3,80	4,00	A+
	2,5	2,5	3,5	4,2	–	2,21	2,21	2,76	3,32	–	4,40	10,50	11,50	0,55	2,76	3,40	2,44	12,24	15,08	3,80	4,00	A+
	2,5	2,5	3,5	5,0	–	2,14	2,14	2,67	3,56	–	4,40	10,50	11,50	0,55	2,76	3,40	2,44	12,24	15,08	3,80	4,00	A+
	2,5	2,5	4,2	4,2	–	2,10	2,10	3,15	3,15	–	4,40	10,50	11,50	0,55	2,76	3,40	2,44	12,24	15,08	3,80	4,00	A+
	2,5	2,5	4,2	5,0	–	2,03	2,03	3,05	3,39	–	4,40	10,50	11,50	0,55	2,76	3,40	2,44	12,24	15,08	3,80	4,00	A+
	2,5	2,5	5,0	5,0	–	1,97	1,97	3,28	3,28	–	4,40	10,50	11,50	0,55	2,76	3,40	2,44	12,24	15,08	3,80	4,00	A+
	2,5	3,5	3,5	3,5	–	2,21	2,76	2,76	2,76	–	4,40	10,50	11,50	0,55	2,76	3,40	2,44	12,24	15,08	3,80	4,00	A+
	2,5	3,5	3,5	4,2	–	2,10	2,63	2,63	3,15	–	4,40	10,50	11,50	0,55	2,76	3,40	2,44	12,24	15,08	3,80	4,00	A+
	2,5	3,5	3,5	5,0	–	2,03	2,54	2,54	3,39	–	4,40	10,50	11,50	0,55	2,76	3,40	2,44	12,24	15,08	3,80	4,00	A+
	2,5	3,5	4,2	4,2	–	2,00	2,50	3,00	3,00	–	4,40	10,50	11,50	0,55	2,76	3,40	2,44	12,24	15,08	3,80	4,00	A+
	3,5	3,5	3,5	3,5	–	2,63	2,63	2,63	2,63	–	4,40	10,50	11,50	0,55	2,76	3,40	2,44	12,24	15,08	3,80	4,00	A+
	3,5	3,5	3,5	4,2	–	2,50	2,50	2,50	3,00	–	4,40	10,50	11,50	0,55	2,76	3,40	2,44	12,24	15,08	3,80	4,00	A+
	2,0	2,0	2,0	2,0	2,0	2,10	2,10	2,10	2,10	2,10	4,20	10,50	11,50	0,55	2,76	3,40	2,44	12,24	15,08	3,80	4,00	A+
	2,0	2,0	2,0	2,0	2,5	1,89	1,89	1,89	1,89	2,95	4,20	10,50	11,50	0,55	2,76	3,40	2,44	12,24	15,08	3,80	4,00	A+
	2,0	2,0	2,0	2,0	3,5	1,76	1,76	1,76	1,76	3,45	4,20	10,50	11,50	0,55	2,76	3,40	2,44	12,24	15,08	3,80	4,00	A+
	2,0	2,0	2,0	2,0	4,2	1,65	1,65	1,65	1,65	3,88	4,20	10,50	11,50	0,55	2,76	3,40	2,44	12,24	15,08	3,80	4,00	A+
	2,0	2,0	2,0	2,0	5,0	1,59	1,59	1,59	1,59	4,14	4,20	10,50	11,50	0,55	2,76	3,40	2,44	12,24	15,08	3,80	4,00	A+
	2,0	2,0	2,0	2,5	2,5	1,71	1,71	1,71	2,68	2,68	4,20	10,50	11,50	0,55	2,76	3,40	2,44	12,24	15,08	3,80	4,00	A+
	2,0	2,0	2,0	2,5	3,5	1,61	1,61	1,61	2,52	3,15	4,20	10,50	11,50	0,55	2,76	3,40	2,44	12,24	15,08	3,80	4,00	A+
	2,0	2,0	2,0	2,5	4,2	1,52	1,52	1,52	2,38	3,57	4,20	10,50	11,50	0,55	2,76	3,40	2,44	12,24	15,08	3,80	4,00	A+
	2,0	2,0	2,0	2,5	5,0	1,46	1,46	1,46	2,29	3,82	4,20	10,50	11,50	0,55	2,76	3,40	2,44	12,24	15,08	3,80	4,00	A+
	2,0	2,0	2,0	3,5	3,5	1,52	1,52	1,52	2,97	2,97	4,40	10,50	11,50	0,55	2,76	3,40	2,44	12,24	15,08	3,80	4,00	A+
	2,0	2,0	2,0	3,5	4,2	1,44	1,44	1,44	2,81	3,38	4,40	10,50	11,50	0,55	2,76	3,40	2,44	12,24	15,08	3,80	4,00	A+
	2,0	2,0	2,0	3,5	5,0	1,39	1,39	1,39	2,72	3,62	4,40	10,50	11,50	0,55	2,76	3,40	2,44	12,24	15,08	3,80	4,00	A+
	2,0	2,0	2,0	4,2	4,2	1,36	1,36	1,36	3,20	3,20	4,40	10,50	11,50	0,55	2,76	3,40	2,44	12,24	15,08	3,80	4,00	A+
	2,0	2,0	2,5	2,5	2,5	1,57	1,57	2,45	2,45	2,45	4,40	10,50	11,50	0,55	2,76	3,40	2,44	12,24	15,08	3,80	4,00	A+
	2,0	2,0	2,5	2,5	3,5	1,48	1,48	2,32	2,32	2,90	4,40	10,50	11,50	0,55	2,76	3,40	2,44	12,24	15,08	3,80	4,00	A+
	2,0	2,0	2																			

Таблицы комбинаций

5U12S2SN1FA (Охлаждение)

Комбинация	Комбинация					Холодопроизводительность, кВт					Суммарная холодопроизводительность, кВт			Суммарная потребляемая мощность, кВт			Суммарный ток при 230 В, А			EER	SEER	Класс сезонной энергоэффективности
	Блок А	Блок В	Блок С	БлокD	Блок E	Блок А	Блок В	Блок С	БлокD	Блок E	Мин.	Ном.	Макс.	Мин.	Ном.	Макс.	Мин.	Ном.	Макс.			
1:1	2,0	–	–	–	–	2,00	–	–	–	–	0,80	2,00	2,80	0,55	0,76	1,30	2,44	3,37	5,77	–	–	–
	2,5	–	–	–	–	2,60	–	–	–	–	0,80	2,60	3,90	0,55	0,98	1,34	2,44	4,35	5,93	–	–	–
	3,5	–	–	–	–	3,60	–	–	–	–	1,00	3,60	5,30	0,55	1,35	1,50	2,44	5,99	6,65	–	–	–
	4,2	–	–	–	–	4,40	–	–	–	–	1,30	4,40	5,00	0,55	1,59	1,90	2,44	7,05	8,43	–	–	–
	5,0	–	–	–	–	5,20	–	–	–	–	1,40	5,20	7,00	0,55	1,86	1,90	2,44	8,25	8,43	–	–	–
	7,1	–	–	–	–	6,50	–	–	–	–	1,50	6,50	7,40	0,55	2,25	3,00	2,44	9,98	13,31	–	–	–
1:2	2,0	2,0	–	–	–	2,00	2,00	–	–	–	2,50	4,00	5,60	0,55	1,50	3,60	2,44	6,65	15,97	–	–	–
	2,0	2,5	–	–	–	2,00	2,60	–	–	–	2,50	4,60	6,70	0,55	1,54	3,60	2,44	6,83	15,97	2,99	6,20	A++
	2,0	3,5	–	–	–	2,00	3,60	–	–	–	2,50	5,60	8,10	0,55	1,86	3,60	2,44	8,25	15,97	3,01	6,20	A++
	2,0	4,2	–	–	–	2,00	4,40	–	–	–	2,50	6,40	7,80	0,55	2,12	3,60	2,44	9,41	15,97	3,02	6,20	A++
	2,0	5,0	–	–	–	2,00	5,20	–	–	–	2,50	7,20	9,30	0,55	2,38	3,60	2,44	10,56	15,97	3,03	6,20	A++
	2,0	7,1	–	–	–	2,00	6,50	–	–	–	2,50	8,50	9,30	0,55	2,80	3,60	2,44	12,42	15,97	3,04	6,20	A++
	2,5	2,5	–	–	–	2,60	2,60	–	–	–	2,50	5,20	7,80	0,55	1,73	3,60	2,44	7,68	15,97	3,01	6,20	A++
	2,5	3,5	–	–	–	2,60	3,60	–	–	–	2,50	6,20	9,10	0,55	2,05	3,60	2,44	9,09	15,97	3,02	6,20	A++
	2,5	4,2	–	–	–	2,60	4,40	–	–	–	2,50	7,00	9,30	0,55	2,31	3,60	2,44	10,25	15,97	3,03	6,20	A++
	2,5	5,0	–	–	–	2,60	5,20	–	–	–	2,50	7,80	9,30	0,55	2,57	3,60	2,44	11,40	15,97	3,04	6,20	A++
	2,5	7,1	–	–	–	2,60	6,50	–	–	–	2,50	9,10	9,30	0,55	2,98	3,60	2,44	13,22	15,97	3,05	6,20	A++
	3,5	3,5	–	–	–	3,60	3,60	–	–	–	2,50	7,20	9,30	0,55	2,38	3,60	2,44	10,56	15,97	3,03	6,20	A++
	3,5	4,2	–	–	–	3,60	4,40	–	–	–	2,50	8,00	9,30	0,55	2,63	3,60	2,44	11,67	15,97	3,04	6,20	A++
	3,5	5,0	–	–	–	3,60	5,20	–	–	–	2,50	8,80	10,00	0,55	2,89	3,60	2,44	12,82	15,97	3,04	6,20	A++
	3,5	7,1	–	–	–	4,46	8,04	–	–	–	2,50	12,50	13,80	0,55	4,10	3,60	2,44	18,18	15,97	3,05	6,20	A++
	4,2	4,2	–	–	–	4,40	4,40	–	–	–	2,50	8,80	10,00	0,55	2,89	3,60	2,44	12,82	15,97	3,04	6,20	A++
	4,2	5,0	–	–	–	4,40	5,20	–	–	–	2,50	9,60	10,50	0,55	3,14	3,60	2,44	13,93	15,97	3,06	6,20	A++
	4,2	7,1	–	–	–	5,05	7,45	–	–	–	2,50	12,50	13,80	0,55	4,07	3,60	2,44	18,06	15,97	3,07	6,20	A++
	5,0	5,0	–	–	–	6,25	6,25	–	–	–	2,50	12,50	13,80	0,55	4,07	3,60	2,44	18,06	15,97	3,07	6,20	A++
	5,0	7,1	–	–	–	5,56	6,94	–	–	–	2,50	12,50	13,80	0,55	4,06	3,60	2,44	18,00	15,97	3,08	6,20	A++
	7,1	7,1	–	–	–	6,25	6,25	–	–	–	2,50	12,50	13,80	0,55	4,05	3,60	2,44	17,95	15,97	3,09	6,20	A++
	2,0	2,0	2,0	–	–	2,00	2,00	2,00	–	–	3,00	6,00	9,50	0,55	1,98	3,80	2,44	8,78	16,86	3,03	6,70	A++
	2,0	2,0	2,5	–	–	2,00	2,00	2,60	–	–	3,00	6,60	9,50	0,55	2,17	3,80	2,44	9,63	16,86	3,04	6,70	A++
	2,0	2,0	3,5	–	–	2,00	2,00	3,60	–	–	3,00	7,60	9,50	0,55	2,50	3,80	2,44	11,09	16,86	3,04	6,70	A++
	2,0	2,0	4,2	–	–	2,00	2,00	4,40	–	–	3,20	8,40	9,50	0,55	2,76	3,80	2,44	12,26	16,86	3,04	6,70	A++
	2,0	2,0	5,0	–	–	2,00	2,00	5,20	–	–	3,20	9,20	10,00	0,55	3,02	3,80	2,44	13,38	16,86	3,05	6,70	A++
	2,0	2,0	7,1	–	–	2,38	2,38	7,74	–	–	3,20	12,50	13,80	0,55	4,08	5,20	2,44	18,12	23,07	3,06	6,70	A++
	2,0	2,5	2,5	–	–	2,00	2,60	2,60	–	–	3,20	7,20	9,50	0,55	2,38	3,80	2,44	10,56	16,86	3,03	6,70	A++
	2,0	2,5	3,5	–	–	2,00	2,60	3,60	–	–	3,20	8,20	9,50	0,55	2,69	3,80	2,44	11,93	16,86	3,05	6,70	A++
	2,0	2,5	4,2	–	–	2,00	2,60	4,40	–	–	3,20	9,00	10,00	0,55	2,95	3,80	2,44	13,09	16,86	3,05	6,70	A++
	2,0	2,5	5,0	–	–	2,00	2,60	5,20	–	–	3,20	9,80	13,80	0,55	3,20	3,80	2,44	14,21	16,86	3,06	6,70	A++
	2,0	2,5	7,1	–	–	2,25	2,93	7,32	–	–	3,20	12,50	13,80	0,55	4,07	5,20	2,44	18,06	23,07	3,07	6,70	A++
	2,0	3,5	3,5	–	–	2,00	3,60	3,60	–	–	3,20	9,20	13,80	0,55	3,02	3,80	2,44	13,38	16,86	3,05	6,70	A++
	2,0	3,5	4,2	–	–	2,00	3,60	4,40	–	–	3,20	10,00	13,80	0,55	3,26	5,20	2,44	14,45	23,07	3,07	6,70	A++
	2,0	3,5	5,0	–	–	2,31	4,17	6,02	–	–	3,20	12,50	13,80	0,55	4,04	5,20	2,44	17,92	23,07	3,09	6,70	A++
	2,0	3,5	7,1	–	–	2,07	3,72	6,71	–	–	3,20	12,50	13,80	0,55	4,04	5,20	2,44	17,92	23,07	3,09	6,70	A++
	2,0	4,2	4,2	–	–	2,31	5,09	5,09	–	–	3,20	12,50	13,80	0,55	4,04	5,20	2,44	17,92	23,07	3,09	6,70	A++
	2,0	4,2	5,0	–	–	2,16	4,74	5,60	–	–	3,20	12,50	13,80	0,55	4,04	5,20	2,44	17,92	23,07	3,09	6,70	A++
	2,0	4,2	7,1	–	–	1,94	4,26	6,30	–	–	3,20	12,50	13,80	0,55	4,04	5,20	2,44	17,92	23,07	3,09	6,70	A++
	2,0	5,0	5,0	–	–	2,02	5,24	5,24	–	–	3,20	12,50	13,80	0,55	4,04	5,20	2,44	17,92	23,07	3,09	6,70	A++
	2,0	5,0	7,1	–	–	1,82	4,74	5,93	–	–	3,20	12,50	13,80	0,55	4,04	4,10	2,44	17,92	18,19	3,09	6,70	A++
	1:3	2,5	2,5	2,5	–	–	2,60	2,60	2,60	–	–	3,20	7,80	9,50	0,55	2,57	3,80	2,44	11,38	16,86	3,04	6,72
2,5		2,5	3,5	–	–	2,60	2,60	3,60	–	–	3,20	8,80	10,00	0,55	2,89	3,80	2,44	12,80	16,86	3,05	6,72	A++
2,5		2,5	4,2	–	–	2,60	2,60	4,40	–	–	3,20	9,60	13,80	0,55	3,14	3,80	2,44	13,92	16,86	3,06	6,74	A++
2,5		2,5	5,0	–	–	3,13	3,13	6,25	–	–	3,20	12,50	13,80	0,55	4,04	5,20	2,44	17,92	23,07	3,09	6,74	A++
2,5		2,5	7,1	–	–	2,78	2,78	6,94	–	–	3,20	12,50	13,80	0,55	4,04	5,20	2,44	17,92	23,07	3,09	6,70	A++
2,5		3,5	3,5	–	–	2,60	3,60	3,60	–	–	3,20	9,80	13,80	0,55	3,19	3,80	2,44	14,16	16,86	3,07	6,73	A++
2,5		3,5	4,2	–	–	3,07	4,25	5,19	–	–	3,20	12,50	13,80	0,55	4,04	5,20	2,44	17,92	23,07	3,09	6,70	A++
2,5		3,5	5,0	–	–	2,85	3,95	5,70	–	–	3,20	12,50	13,80	0,55	4,04	5,20	2,44	17,92	23,07	3,09	6,70	A++
2,5		3,5	7,1	–	–	2,56	3,54	6,40	–	–	3,20	12,50	13,80	0,55	4,04	5,20	2,44	17,92	23,07	3,09	6,70	A++
2,5		4,2	4,2	–	–	2,85	4,82	4,82	–	–	3,20	12,50	13,80	0,55	4,04	5,20	2,44	17,92	23,07	3,09	6,70	A++
2,5		4,2	5,0	–	–	2,66	4,51	5,33	–	–	3,20	12,50	13,80	0,55	4,04	5,20	2,44	17,92	23,07	3,09	6,70	A++
2,5		4,2	7,1	–	–	2,41	4,07	6,02	–	–	3,20	12,50	13,80	0,55	4,04	5,20	2,44	17,92	23,07	3,09	6,70	A++
2,5		5,0	5,0	–	–	2,50	5,00	5,00	–	–	3,20	12,50	13,80	0,55	4,04	5,20	2,44	17,92	23,07	3,09	6,70	A++
2,5		5,0	7,1	–	–	2,27	4,55	5,68	–	–	3,20	12,50	13,80	0,55	4,04	5,20	2,44	17,92	23,07	3,09	6,70	A++
2,5		7,1	7,1	–	–	2,08	5,21	5,21	–	–	3,20	12,50	13,80	0,55	4,04	5,20	2,44	17,92	23,07	3,09	6,70	A++
3,5		3,5	3,5	–	–	4,17	4,17	4,17	–	–	3,20	12,50	13,80	0,55	4,04	5,20	2,44	17,92	23,07	3,09	6,75	A++
3,5		3,5	4,2	–	–	3,88	3,88	4,74	–	–	3,20	12,50	13,80	0,55	4,04	5,20	2,44	17,92	23,07	3,09	6,70	A++
3,5		3,5	5,0	–	–	3,63	3,63	5,24	–	–	3,											

Комбинация	Комбинация					Холодопроизводительность, кВт					Суммарная холодопроизводительность, кВт			Суммарная потребляемая мощность, кВт			Суммарный ток при 230 В, А			EER	SEER	Класс сезонной энергоэффективности
	Блок А	Блок В	Блок С	Блок D	Блок E	Блок А	Блок В	Блок С	Блок D	Блок E	Мин.	Ном.	Макс.	Мин.	Ном.	Макс.	Мин.	Ном.	Макс.			
1:3	4,2	5,0	5,0	–	–	3,72	4,39	4,39	–	–	3,20	12,50	13,80	0,55	3,99	5,20	2,44	17,70	23,07	3,13	6,75	A++
	4,2	5,0	7,1	–	–	3,42	4,04	5,05	–	–	3,20	12,50	13,80	0,55	3,99	5,20	2,44	17,70	23,07	3,13	6,75	A++
	5,0	5,0	5,0	–	–	4,17	4,17	4,17	–	–	3,20	12,50	13,80	0,55	3,99	5,20	2,44	17,70	23,07	3,13	6,75	A++
	2,0	2,0	2,0	2,0	–	2,00	2,00	2,00	2,00	–	3,20	8,00	13,80	0,55	2,62	4,00	2,44	11,63	17,75	3,05	6,80	A++
	2,0	2,0	2,0	2,5	–	2,00	2,00	2,00	2,60	–	3,20	8,60	13,80	0,55	2,81	4,00	2,44	12,47	17,75	3,06	6,80	A++
	2,0	2,0	2,0	3,5	–	2,00	2,00	2,00	3,60	–	3,20	9,60	13,80	0,55	3,13	4,00	2,44	13,87	17,75	3,07	6,80	A++
	2,0	2,0	2,0	4,2	–	2,40	2,40	2,40	5,29	–	3,20	12,50	13,80	0,55	3,99	5,20	2,44	17,70	23,07	3,13	6,80	A++
	2,0	2,0	2,0	5,0	–	2,23	2,23	2,23	5,80	–	3,20	12,50	13,80	0,55	3,99	5,20	2,44	17,70	23,07	3,13	6,80	A++
	2,0	2,0	2,0	7,1	–	2,00	2,00	2,00	6,50	–	3,20	12,50	13,80	0,55	3,99	4,10	2,44	17,70	18,19	3,13	6,70	A++
	2,0	2,0	2,5	2,5	–	2,00	2,00	2,60	2,60	–	3,20	9,20	13,80	0,55	3,00	4,00	2,44	13,29	17,75	3,07	6,80	A++
	2,0	2,0	2,5	3,5	–	2,45	2,45	3,19	4,41	–	3,20	12,50	13,80	0,55	3,98	5,20	2,44	17,66	23,07	3,14	6,80	A++
	2,0	2,0	2,5	4,2	–	2,27	2,27	2,95	5,00	–	3,20	12,50	13,80	0,55	3,94	5,20	2,44	17,48	23,07	3,17	6,80	A++
	2,0	2,0	2,5	5,0	–	2,12	2,12	2,75	5,51	–	3,20	12,50	13,80	0,55	3,94	5,20	2,44	17,48	23,07	3,17	6,80	A++
	2,0	2,0	2,5	7,1	–	1,91	1,91	2,48	6,20	–	3,20	12,50	13,80	0,55	3,94	5,20	2,44	17,48	23,07	3,17	6,70	A++
	2,0	2,0	3,5	3,5	–	2,23	2,23	4,02	4,02	–	3,20	12,50	13,80	0,55	3,94	5,20	2,44	17,48	23,07	3,17	6,80	A++
	2,0	2,0	3,5	4,2	–	2,08	2,08	3,75	4,58	–	3,20	12,50	13,80	0,55	3,94	5,20	2,44	17,48	23,07	3,17	6,70	A++
	2,0	2,0	3,5	5,0	–	1,95	1,95	3,52	5,08	–	3,20	12,50	13,80	0,55	3,94	5,20	2,44	17,48	23,07	3,17	6,70	A++
	2,0	2,0	3,5	7,1	–	1,77	1,77	3,19	5,76	–	3,20	12,50	13,80	0,55	3,94	5,20	2,44	17,48	23,07	3,17	6,70	A++
	2,0	2,0	4,2	4,2	–	1,95	1,95	4,30	4,30	–	3,20	12,50	13,80	0,55	3,94	5,20	2,44	17,48	23,07	3,17	6,90	A++
	2,0	2,0	4,2	5,0	–	1,84	1,84	4,04	4,78	–	3,20	12,50	13,80	0,55	3,94	5,20	2,44	17,48	23,07	3,17	6,90	A++
	2,0	2,0	4,2	7,1	–	1,68	1,68	3,69	5,45	–	3,20	12,50	13,80	0,55	3,94	5,20	2,44	17,48	23,07	3,17	6,90	A++
	2,0	2,0	5,0	5,0	–	1,74	1,74	4,51	4,51	–	3,20	12,50	13,80	0,55	3,94	5,20	2,44	17,48	23,07	3,17	6,90	A++
	2,0	2,0	5,0	7,1	–	1,59	1,59	4,14	5,18	–	3,20	12,50	13,80	0,55	3,94	5,20	2,44	17,48	23,07	3,17	6,90	A++
	2,0	2,0	7,1	7,1	–	1,47	1,47	4,78	4,78	–	3,20	12,50	13,80	0,55	3,94	5,20	2,44	17,48	23,07	3,17	6,90	A++
	2,0	2,5	2,5	2,5	–	2,00	2,60	2,60	2,60	–	3,20	9,80	13,80	0,55	3,17	4,00	2,44	14,07	17,75	3,09	6,90	A++
	2,0	2,5	2,5	3,5	–	2,31	3,01	3,01	4,17	–	3,20	12,50	13,80	0,55	3,94	5,20	2,44	17,48	23,07	3,17	6,90	A++
	2,0	2,5	2,5	4,2	–	2,16	2,80	2,80	4,74	–	3,20	12,50	13,80	0,55	3,94	5,20	2,44	17,48	23,07	3,17	6,90	A++
	2,0	2,5	2,5	5,0	–	2,02	2,62	2,62	5,24	–	3,20	12,50	13,80	0,55	3,94	5,20	2,44	17,48	23,07	3,17	6,90	A++
	2,0	2,5	2,5	7,1	–	1,82	2,37	2,37	5,93	–	3,20	12,50	13,80	0,55	3,94	5,20	2,44	17,48	23,07	3,17	6,90	A++
	2,0	2,5	3,5	3,5	–	2,12	2,75	3,81	3,81	–	3,20	12,50	13,80	0,55	3,92	5,20	2,44	17,39	23,07	3,19	6,90	A++
	2,0	2,5	3,5	4,2	–	1,98	2,58	3,57	4,37	–	3,20	12,50	13,80	0,55	3,92	5,20	2,44	17,39	23,07	3,19	6,90	A++
	2,0	2,5	3,5	5,0	–	1,87	2,43	3,36	4,85	–	3,20	12,50	13,80	0,55	3,92	5,20	2,44	17,39	23,07	3,19	6,90	A++
	2,0	2,5	3,5	7,1	–	1,70	2,21	3,06	5,53	–	3,20	12,50	13,80	0,55	3,92	5,20	2,44	17,39	23,07	3,19	6,90	A++
	2,0	2,5	4,2	4,2	–	1,87	2,43	4,10	4,10	–	3,20	12,50	13,80	0,55	3,92	5,20	2,44	17,39	23,07	3,19	6,90	A++
	2,0	2,5	4,2	5,0	–	1,76	2,29	3,87	4,58	–	3,20	12,50	13,80	0,55	3,92	5,20	2,44	17,39	23,07	3,19	6,90	A++
	2,0	2,5	4,2	7,1	–	1,61	2,10	3,55	5,24	–	3,20	12,50	13,80	0,55	3,92	5,20	2,44	17,39	23,07	3,19	6,90	A++
	2,0	2,5	5,0	5,0	–	1,67	2,17	4,33	4,33	–	3,20	12,50	13,80	0,55	3,92	5,20	2,44	17,39	23,07	3,19	6,90	A++
	2,0	2,5	5,0	7,1	–	1,53	1,99	3,99	4,98	–	3,20	12,50	13,80	0,55	3,92	5,20	2,44	17,39	23,07	3,19	6,90	A++
1:4	2,0	2,5	7,1	7,1	–	1,42	1,85	4,62	4,62	–	3,20	12,50	13,80	0,55	3,92	5,20	2,44	17,39	23,07	3,19	6,90	A++
	2,0	3,5	3,5	3,5	–	1,95	3,52	3,52	3,52	–	3,20	12,50	13,80	0,55	3,92	5,20	2,44	17,39	23,07	3,19	6,90	A++
	2,0	3,5	3,5	4,2	–	1,84	3,31	3,31	4,04	–	3,20	12,50	13,80	0,55	3,92	5,20	2,44	17,39	23,07	3,19	6,90	A++
	2,0	3,5	3,5	5,0	–	1,74	3,13	3,13	4,51	–	3,20	12,50	13,80	0,55	3,90	5,20	2,44	17,30	23,07	3,21	6,90	A++
	2,0	3,5	3,5	7,1	–	1,59	2,87	2,87	5,18	–	3,20	12,50	13,80	0,55	3,90	5,20	2,44	17,30	23,07	3,21	6,90	A++
	2,0	3,5	4,2	4,2	–	1,74	3,13	3,82	3,82	–	3,20	12,50	13,80	0,55	3,90	5,20	2,44	17,30	23,07	3,21	6,90	A++
	2,0	3,5	4,2	5,0	–	1,64	2,96	3,62	4,28	–	3,20	12,50	13,80	0,55	3,90	5,20	2,44	17,30	23,07	3,21	6,90	A++
	2,0	3,5	4,2	7,1	–	1,52	2,73	3,33	4,92	–	3,20	12,50	13,80	0,55	3,90	5,20	2,44	17,30	23,07	3,21	6,90	A++
	2,0	4,2	4,2	4,2	–	1,64	3,62	3,62	3,62	–	3,20	12,50	13,80	0,55	3,90	5,20	2,44	17,30	23,07	3,21	6,90	A++
	2,0	4,2	4,2	5,0	–	1,56	3,44	3,44	4,06	–	3,20	12,50	13,80	0,55	3,90	5,20	2,44	17,30	23,07	3,21	6,90	A++
	2,0	4,2	4,2	7,1	–	1,45	3,18	3,18	4,70	–	3,20	12,50	13,80	0,55	3,90	5,20	2,44	17,30	23,07	3,21	6,90	A++
	2,0	5,0	5,0	5,0	–	1,42	3,69	3,69	3,69	–	3,20	12,50	13,80	0,55	3,90	5,20	2,44	17,30	23,07	3,21	6,90	A++
	2,5	2,5	2,5	2,5	–	3,13	3,13	3,13	3,13	–	3,20	12,50	13,80	0,55	3,90	5,20	2,44	17,30	23,07	3,21	6,90	A++
	2,5	2,5	2,5	3,5	–	2,85	2,85	2,85	3,95	–	3,20	12,50	13,80	0,55	3,90	5,20	2,44	17,30	23,07	3,21	6,90	A++
	2,5	2,5	2,5	4,2	–	2,66	2,66	2,66	4,51	–	3,20	12,50	13,80	0,55	3,90	5,20	2,44	17,30	23,07	3,21	6,90	A++
	2,5	2,5	2,5	5,0	–	2,50	2,50	2,50	5,00	–	3,20	12,50	13,80	0,55	3,90	5,20	2,44	17,30	23,07	3,21	6,90	A++
	2,5	2,5	2,5	7,1	–	2,27	2,27	2,27	5,68	–	3,20	12,50	13,80	0,55	3,90	5,20	2,44	17,30	23,07	3,21	6,90	A++
	2,5	2,5	3,5	3,5	–	2,62	2,62	3,63	3,63	–	3,20	12,50	13,80	0,55	3,90	5,20	2,44	17,30	23,07	3,21	6,90	A++
	2,5	2,5	3,5	4,2	–	2,46	2,46	3,41	4,17	–	3,20	12,50	13,80	0,55	3,90	5,20	2,44	17,30	23,07	3,21	7,10	A++
	2,5	2,5	3,5	5,0	–	2,32	2,32	3,21	4,64	–	3,20	12,50	13,80	0,55	3,90	5,20	2,44	17,30	23,07	3,21	7,10	A++
	2,5	2,5	3,5	7,1	–	2,12	2,12	2,94	5,31	–	3,20	12,50	13,80	0,55	3,90	5,20	2,44	17,30	23,07	3,21	7,10	A++
	2,5	2,5	4,2	4,2	–	2,32	2,32	3,93	3,93	–	3,20	12,50	13,80	0,55	3,90	5,20	2,44	17,30	23,07	3,21	7,10	A++
	2,5	2,5	4,2	5,0	–	2,20	2,20	3,72	4,39</													

Таблицы комбинаций

5U12S2SN1FA (Охлаждение)

Комбинация	Комбинация					Холодопроизводительность, кВт					Суммарная холодопроизводительность, кВт			Суммарная потребляемая мощность, кВт			Суммарный ток при 230 В, А			EER	SEER	Класс сезонной энергоэффективности
	Блок А	Блок В	Блок С	Блок D	Блок E	Блок А	Блок В	Блок С	Блок D	Блок E	Мин.	Ном.	Макс.	Мин.	Ном.	Макс.	Мин.	Ном.	Макс.			
1:4	3,5	3,5	3,5	7,1	–	2,60	2,60	2,60	4,70	–	3,20	12,50	13,80	0,55	3,87	5,20	2,44	17,17	23,07	3,23	7,10	A++
	3,5	3,5	4,2	4,2	–	2,81	2,81	3,44	3,44	–	3,20	12,50	13,80	0,55	3,87	5,20	2,44	17,17	23,07	3,23	7,10	A++
	3,5	3,5	4,2	5,0	–	2,68	2,68	3,27	3,87	–	3,20	12,50	13,80	0,55	3,87	5,20	2,44	17,17	23,07	3,23	7,10	A++
	3,5	3,5	4,2	7,1	–	2,49	2,49	3,04	4,49	–	3,20	12,50	13,80	0,55	3,87	5,20	2,44	17,17	23,07	3,23	7,10	A++
	3,5	3,5	5,0	5,0	–	2,56	2,56	3,69	3,69	–	3,20	12,50	13,80	0,55	3,87	5,20	2,44	17,17	23,07	3,23	7,10	A++
	2,0	2,0	2,0	2,0	2,0	2,00	2,00	2,00	2,00	2,00	3,20	12,50	13,80	0,55	3,10	5,20	2,44	13,75	23,07	3,23	7,10	A++
	2,0	2,0	2,0	2,0	2,5	2,36	2,36	2,36	2,36	3,07	3,20	12,50	13,80	0,55	3,87	5,20	2,44	17,17	23,07	3,23	7,10	A++
	2,0	2,0	2,0	2,0	3,5	2,16	2,16	2,16	2,16	3,88	3,20	12,50	13,80	0,55	3,87	5,20	2,44	17,17	23,07	3,23	7,10	A++
	2,0	2,0	2,0	2,0	4,2	2,02	2,02	2,02	2,02	4,44	3,20	12,50	13,80	0,55	3,87	5,20	2,44	17,17	23,07	3,23	7,10	A++
	2,0	2,0	2,0	2,0	5,0	1,89	1,89	1,89	1,89	4,92	3,20	12,50	13,80	0,55	3,87	5,20	2,44	17,17	23,07	3,23	7,10	A++
	2,0	2,0	2,0	2,0	7,1	1,72	1,72	1,72	1,72	5,60	3,20	12,50	13,80	0,55	3,87	5,20	2,44	17,17	23,07	3,23	7,10	A++
	2,0	2,0	2,0	2,5	2,5	2,23	2,23	2,23	2,90	2,90	3,20	12,50	13,80	0,55	3,87	5,20	2,44	17,17	23,07	3,23	7,10	A++
	2,0	2,0	2,0	2,5	3,5	2,05	2,05	2,05	2,66	3,69	3,20	12,50	13,80	0,55	3,87	5,20	2,44	17,17	23,07	3,23	7,10	A++
	2,0	2,0	2,0	2,5	4,2	1,92	1,92	1,92	2,50	4,23	3,20	12,50	13,80	0,55	3,87	5,20	2,44	17,17	23,07	3,23	7,10	A++
	2,0	2,0	2,0	2,5	5,0	1,81	1,81	1,81	2,36	4,71	3,20	12,50	13,80	0,55	3,87	5,20	2,44	17,17	23,07	3,23	7,10	A++
2,0	2,0	2,0	2,5	7,1	1,66	1,66	1,66	2,15	5,38	3,20	12,50	13,80	0,55	3,87	5,20	2,44	17,17	23,07	3,23	7,10	A++	
2,0	2,0	2,0	3,5	3,5	1,89	1,89	1,89	3,41	3,41	3,20	12,50	13,80	0,55	3,87	5,20	2,44	17,17	23,07	3,23	7,10	A++	
2,0	2,0	2,0	3,5	4,2	1,79	1,79	1,79	3,21	3,93	3,20	12,50	13,80	0,55	3,87	5,20	2,44	17,17	23,07	3,23	7,10	A++	
2,0	2,0	2,0	3,5	5,0	1,69	1,69	1,69	3,04	4,39	3,20	12,50	13,80	0,55	3,87	5,20	2,44	17,17	23,07	3,23	7,10	A++	
2,0	2,0	2,0	3,5	7,1	1,55	1,55	1,55	2,80	5,05	3,20	12,50	13,80	0,55	3,87	5,20	2,44	17,17	23,07	3,23	7,10	A++	
2,0	2,0	2,0	4,2	4,2	1,69	1,69	1,69	3,72	3,72	3,20	12,50	13,80	0,55	3,87	5,20	2,44	17,17	23,07	3,23	7,10	A++	
2,0	2,0	2,0	4,2	5,0	1,60	1,60	1,60	3,53	4,17	3,20	12,50	13,80	0,55	3,87	5,20	2,44	17,17	23,07	3,23	7,10	A++	
2,0	2,0	2,0	4,2	7,1	1,48	1,48	1,48	3,25	4,81	3,20	12,50	13,80	0,55	3,87	5,20	2,44	17,17	23,07	3,23	7,10	A++	
2,0	2,0	2,5	2,5	2,5	2,12	2,12	2,75	2,75	2,75	3,20	12,50	13,80	0,55	3,87	5,20	2,44	17,17	23,07	3,23	7,10	A++	
2,0	2,0	2,5	2,5	3,5	1,95	1,95	2,54	2,54	3,52	3,20	12,50	13,80	0,55	3,87	5,20	2,44	17,17	23,07	3,23	7,10	A++	
2,0	2,0	2,5	2,5	4,2	1,84	1,84	2,39	2,39	4,04	3,20	12,50	13,80	0,55	3,87	5,20	2,44	17,17	23,07	3,23	7,10	A++	
2,0	2,0	2,5	2,5	5,0	1,74	1,74	2,26	2,26	4,51	3,20	12,50	13,80	0,55	3,87	5,20	2,44	17,17	23,07	3,23	7,10	A++	
2,0	2,0	2,5	2,5	7,1	1,59	1,59	2,07	2,07	5,18	3,20	12,50	13,80	0,55	3,87	5,20	2,44	17,17	23,07	3,23	7,10	A++	
2,0	2,0	2,5	3,5	3,5	1,81	1,81	2,36	3,26	3,26	3,20	12,50	13,80	0,55	3,87	5,20	2,44	17,17	23,07	3,23	7,10	A++	
2,0	2,0	2,5	3,5	4,2	1,71	1,71	2,23	3,08	3,77	3,20	12,50	13,80	0,55	3,87	5,20	2,44	17,17	23,07	3,23	7,10	A++	
2,0	2,0	2,5	3,5	5,0	1,62	1,62	2,11	2,92	4,22	3,20	12,50	13,80	0,55	3,87	5,20	2,44	17,17	23,07	3,23	7,10	A++	
2,0	2,0	2,5	3,5	7,1	1,50	1,50	1,95	2,69	4,87	3,20	12,50	13,80	0,55	3,87	5,20	2,44	17,17	23,07	3,23	7,10	A++	
2,0	2,0	2,5	4,2	4,2	1,62	1,62	2,11	3,57	3,57	3,20	12,50	13,80	0,55	3,87	5,20	2,44	17,17	23,07	3,23	7,10	A++	
2,0	2,0	2,5	4,2	5,0	1,54	1,54	2,01	3,40	4,01	3,20	12,50	13,80	0,55	3,87	5,20	2,44	17,17	23,07	3,23	7,10	A++	
2,0	2,0	2,5	4,2	7,1	1,43	1,43	1,86	3,14	4,64	3,20	12,50	13,80	0,55	3,87	5,20	2,44	17,17	23,07	3,23	7,10	A++	
2,0	2,0	3,5	3,5	3,5	1,69	1,69	3,04	3,04	3,04	3,20	12,50	13,80	0,55	3,87	5,20	2,44	17,17	23,07	3,23	7,10	A++	
2,0	2,0	3,5	3,5	4,2	1,60	1,60	2,88	2,88	3,53	3,20	12,50	13,80	0,55	3,87	5,20	2,44	17,17	23,07	3,23	7,10	A++	
2,0	2,0	3,5	3,5	5,0	1,52	1,52	2,74	2,74	3,96	3,20	12,50	13,80	0,55	3,87	5,20	2,44	17,17	23,07	3,23	7,10	A++	
2,0	2,0	3,5	3,5	7,1	1,41	1,41	2,54	2,54	4,59	3,20	12,50	13,80	0,55	3,87	5,20	2,44	17,17	23,07	3,23	7,10	A++	
1:5	2,0	2,5	2,5	2,5	2,5	2,02	2,62	2,62	2,62	2,62	3,20	12,50	13,80	0,55	3,87	5,20	2,44	17,17	23,07	3,23	7,10	A++
	2,0	2,5	2,5	2,5	3,5	1,87	2,43	2,43	2,43	3,56	3,20	12,50	13,80	0,55	3,87	5,20	2,44	17,17	23,07	3,23	7,10	A++
	2,0	2,5	2,5	2,5	4,2	1,76	2,29	2,29	2,29	3,87	3,20	12,50	13,80	0,55	3,87	5,20	2,44	17,17	23,07	3,23	7,10	A++
	2,0	2,5	2,5	2,5	5,0	1,67	2,17	2,17	2,17	4,33	3,20	12,50	13,80	0,55	3,87	5,20	2,44	17,17	23,07	3,23	7,10	A++
	2,0	2,5	2,5	2,5	7,1	1,53	1,99	1,99	1,99	4,98	3,20	12,50	13,80	0,55	3,87	5,20	2,44	17,17	23,07	3,23	7,10	A++
	2,0	2,5	2,5	3,5	3,5	1,74	2,26	2,26	3,13	3,13	3,20	12,50	13,80	0,55	3,87	5,20	2,44	17,17	23,07	3,23	7,10	A++
	2,0	2,5	2,5	3,5	4,2	1,64	2,14	2,14	2,96	3,62	3,20	12,50	13,80	0,55	3,87	5,20	2,44	17,17	23,07	3,23	7,10	A++
	2,0	2,5	2,5	3,5	5,0	1,56	2,03	2,03	2,81	4,06	3,20	12,50	13,80	0,55	3,87	5,20	2,44	17,17	23,07	3,23	7,10	A++
	2,0	2,5	2,5	3,5	7,1	1,45	1,88	1,88	2,60	4,70	3,20	12,50	13,80	0,55	3,87	5,20	2,44	17,17	23,07	3,23	7,10	A++
	2,0	2,5	3,5	3,5	3,5	1,62	2,11	2,92	2,92	2,92	3,20	12,50	13,80	0,55	3,87	5,20	2,44	17,17	23,07	3,23	7,10	A++
	2,0	2,5	3,5	3,5	4,2	1,54	2,01	2,78	2,78	3,40	3,20	12,50	13,80	0,55	3,87	5,20	2,44	17,17	23,07	3,23	7,10	A++
	2,0	2,5	3,5	3,5	5,0	1,47	1,91	2,65	2,65	3,82	3,20	12,50	13,80	0,55	3,87	5,20	2,44	17,17	23,07	3,23	7,10	A++
	2,0	2,5	3,5	3,5	7,1	1,37	1,78	2,46	2,46	4,44	3,20	12,50	13,80	0,55	3,87	5,20	2,44	17,17	23,07	3,23	7,10	A++
	2,5	2,5	2,5	2,5	2,5	2,50	2,50	2,50	2,50	2,50	3,20	12,50	13,80	0,55	3,87	5,20	2,44	17,17	23,07	3,23	7,10	A++
	2,5	2,5	2,5	2,5	3,5	2,32	2,32	2,32	2,32	3,21	3,20	12,50	13,80	0,55	3,87	5,20	2,44	17,17	23,07	3,23	7,10	A++
	2,5	2,5	2,5	2,5	4,2	2,20	2,20	2,20	2,20	3,72	3,20	12,50	13,80	0,55	3,87	5,20	2,44	17,17	23,07	3,23	7,10	A++
	2,5	2,5	2,5	2,5	5,0	2,08	2,08	2,08	2,08	4,17	3,20	12,50	13,80	0,55	3,87	5,20	2,44	17,17	23,07	3,23	7,10	A++
	2,5	2,5	2,5	2,5	7,1	1,92	1,92	1,92	1,92	4,81	3,20	12,50	13,80	0,55	3,87	5,20	2,44	17,17	23,07	3,23	7,10	A++
	2,5	2,5	2,5	3,5	3,5	2,17	2,17	2,17	3,00	3,00	3,20	12,50	13,80	0,55	3,87	5,20	2,44	17,17	23,07	3,23	7,10	A++
	2,5	2,5	2,5	3,5	4,2	2,06	2,06	2,06	2,85	3,48	3,20	12,50	13,80	0,55	3,87	5,20	2,44	17,17	23,07	3,23	7,10	A++
	2,5	2,5	2,5	3,5	5,0	1,96	1,96	1,96	2,71	3,92	3,20	12,50	13,80	0,55	3,87	5,20	2,44	17,17	23,07	3,23	7	

5U125S2SN1FA (Обогрев)

Комбинация	Комбинация					Теплопроизводительность, кВт					Суммарная теплопроизводительность, кВт			Суммарная потребляемая мощность, кВт			Суммарный ток при 230 В, А			COP	SCOP	Класс сезонной энергоэффективности
	Блок А	Блок В	Блок С	Блок D	Блок E	Блок А	Блок В	Блок С	Блок D	Блок E	Мин.	Ном.	Макс.	Мин.	Ном.	Макс.	Мин.	Ном.	Макс.			
1:1	2,0	-	-	-	-	2,30	-	-	-	-	0,80	2,30	4,00	0,55	0,66	1,50	2,44	2,93	6,65	-	-	-
	2,5	-	-	-	-	3,60	-	-	-	-	0,80	3,60	6,00	0,55	1,03	1,40	2,44	4,57	6,21	-	-	-
	3,5	-	-	-	-	4,50	-	-	-	-	1,00	4,50	6,00	0,55	1,27	1,50	2,44	5,63	6,65	-	-	-
	4,2	-	-	-	-	5,40	-	-	-	-	1,50	5,40	6,00	0,55	1,50	1,90	2,44	6,65	8,43	-	-	-
	5,0	-	-	-	-	6,00	-	-	-	-	1,50	6,00	8,00	0,55	1,65	2,60	2,44	7,32	11,54	-	-	-
	7,1	-	-	-	-	7,00	-	-	-	-	1,50	7,00	8,60	0,55	1,90	2,60	2,44	8,43	11,54	-	-	-
1:2	2,0	2,0	-	-	-	2,30	2,30	-	-	-	2,80	4,60	10,00	0,55	1,33	4,10	2,44	5,88	18,19	3,47	3,80	A
	2,0	2,5	-	-	-	2,30	3,60	-	-	-	3,00	5,90	12,40	0,55	1,70	4,10	2,44	7,52	18,19	3,48	3,80	A
	2,0	3,5	-	-	-	2,30	4,50	-	-	-	3,20	6,80	12,40	0,55	1,94	4,10	2,44	8,59	18,19	3,51	3,80	A
	2,0	4,2	-	-	-	2,30	5,40	-	-	-	3,40	7,70	12,40	0,55	2,19	4,10	2,44	9,73	18,19	3,51	3,85	A
	2,0	5,0	-	-	-	2,30	6,00	-	-	-	3,80	8,30	14,30	0,55	2,34	4,10	2,44	10,37	18,19	3,55	3,85	A
	2,0	7,1	-	-	-	2,30	7,00	-	-	-	4,00	9,30	14,30	0,55	2,60	4,10	2,44	11,52	18,19	3,58	3,90	A
	2,5	2,5	-	-	-	3,60	3,60	-	-	-	3,40	7,20	13,00	0,55	2,06	4,10	2,44	9,15	18,19	3,49	3,90	A
	2,5	3,5	-	-	-	3,60	4,50	-	-	-	3,80	8,10	13,00	0,55	2,31	4,10	2,44	10,24	18,19	3,51	3,88	A
	2,5	4,2	-	-	-	3,60	5,40	-	-	-	4,00	9,00	13,00	0,55	2,55	4,10	2,44	11,31	18,19	3,53	3,92	A
	2,5	5,0	-	-	-	3,60	6,00	-	-	-	4,40	9,60	13,00	0,55	2,69	4,10	2,44	11,93	18,19	3,57	3,90	A
	2,5	7,1	-	-	-	4,31	8,39	-	-	-	4,40	12,70	13,50	0,55	3,52	4,10	2,44	15,61	18,19	3,61	3,89	A
	3,5	3,5	-	-	-	4,50	4,50	-	-	-	4,00	9,00	13,00	0,55	2,55	4,10	2,44	11,31	18,19	3,53	3,91	A
	3,5	4,2	-	-	-	4,50	5,40	-	-	-	4,40	9,90	13,00	0,55	2,79	4,10	2,44	12,37	18,19	3,55	3,87	A
	3,5	5,0	-	-	-	4,50	6,00	-	-	-	4,40	10,50	14,30	0,55	2,92	4,10	2,44	12,97	18,19	3,59	3,85	A
	3,5	7,1	-	-	-	4,97	7,73	-	-	-	4,40	12,70	14,30	0,55	3,52	4,10	2,44	15,61	18,19	3,61	3,89	A
	4,2	4,2	-	-	-	6,35	6,35	-	-	-	4,40	12,70	14,30	0,55	3,56	4,10	2,44	15,78	18,19	3,57	3,91	A
	4,2	5,0	-	-	-	6,02	6,68	-	-	-	4,40	12,70	14,30	0,55	3,52	4,10	2,44	15,61	18,19	3,61	3,88	A
	4,2	7,1	-	-	-	5,53	7,17	-	-	-	4,40	12,70	14,30	0,55	3,51	4,10	2,44	15,56	18,19	3,62	3,91	A
	5,0	5,0	-	-	-	6,35	6,35	-	-	-	4,40	12,70	14,30	0,55	3,50	4,10	2,44	15,52	18,19	3,63	3,85	A
	5,0	7,1	-	-	-	5,86	6,84	-	-	-	4,40	12,70	14,30	0,55	3,49	4,10	2,44	15,48	18,19	3,64	3,92	A
	7,1	7,1	-	-	-	6,35	6,35	-	-	-	4,40	12,70	14,30	0,55	3,48	4,10	2,44	15,43	18,19	3,65	3,90	A
	2,0	2,0	2,0	-	-	2,30	2,30	2,30	-	-	3,80	6,90	14,30	0,55	1,98	4,30	2,44	8,79	19,08	3,48	3,80	A
	2,0	2,0	2,5	-	-	2,30	2,30	3,60	-	-	4,00	8,20	14,30	0,55	2,34	4,30	2,44	10,39	19,08	3,50	3,85	A
	2,0	2,0	3,5	-	-	2,30	2,30	4,50	-	-	4,20	9,10	14,30	0,55	2,59	4,30	2,44	11,47	19,08	3,52	3,85	A
	2,0	2,0	4,2	-	-	2,30	2,30	5,40	-	-	4,40	10,00	14,30	0,55	2,81	4,30	2,44	12,46	19,08	3,56	3,85	A
	2,0	2,0	5,0	-	-	2,76	2,76	7,19	-	-	4,40	12,70	14,30	0,55	3,57	4,30	2,44	15,83	19,08	3,56	3,85	A
	2,0	2,0	7,1	-	-	2,52	2,52	7,66	-	-	4,40	12,70	14,30	0,55	3,57	4,30	2,44	15,83	19,08	3,56	3,85	A
	2,0	2,5	2,5	-	-	2,30	3,60	3,60	-	-	4,40	9,50	14,30	0,55	2,70	4,30	2,44	11,97	19,08	3,52	3,85	A
	2,0	2,5	3,5	-	-	2,30	3,60	4,50	-	-	4,40	10,40	14,30	0,55	2,95	4,30	2,44	13,11	19,08	3,52	3,85	A
	2,0	2,5	4,2	-	-	2,58	4,05	6,07	-	-	4,40	12,70	14,30	0,55	3,57	4,30	2,44	15,83	19,08	3,56	3,85	A
	2,0	2,5	5,0	-	-	2,45	3,84	6,40	-	-	4,40	12,70	14,30	0,55	3,57	4,30	2,44	15,83	19,08	3,56	3,87	A
	2,0	2,5	7,1	-	-	2,26	3,54	6,89	-	-	4,40	12,70	14,30	0,55	3,57	4,30	2,44	15,83	19,08	3,56	3,87	A
2,0	3,5	3,5	-	-	2,58	5,06	5,06	-	-	4,40	12,70	14,30	0,55	3,57	4,30	2,44	15,83	19,08	3,56	3,87	A	
2,0	3,5	4,2	-	-	2,39	4,68	5,62	-	-	4,40	12,70	14,30	0,55	3,57	4,30	2,44	15,83	19,08	3,56	3,87	A	
2,0	3,5	5,0	-	-	2,28	4,46	5,95	-	-	4,40	12,70	14,30	0,55	3,57	4,30	2,44	15,83	19,08	3,56	3,87	A	
2,0	3,5	7,1	-	-	2,12	4,14	6,44	-	-	4,40	12,70	14,30	0,55	3,55	4,30	2,44	15,74	19,08	3,58	3,87	A	
2,0	4,2	4,2	-	-	2,23	5,24	5,24	-	-	4,40	12,70	14,30	0,55	3,55	4,30	2,44	15,74	19,08	3,58	3,87	A	
2,0	4,2	5,0	-	-	2,13	5,01	5,56	-	-	4,40	12,70	14,30	0,55	3,55	4,30	2,44	15,74	19,08	3,58	3,87	A	
2,0	4,2	7,1	-	-	1,99	4,67	6,05	-	-	4,40	12,70	14,30	0,55	3,55	4,30	2,44	15,74	19,08	3,58	3,92	A	
2,0	5,0	5,0	-	-	2,04	5,33	5,33	-	-	4,40	12,70	14,30	0,55	3,55	4,30	2,44	15,74	19,08	3,58	3,92	A	
2,0	5,0	7,1	-	-	1,91	4,98	5,81	-	-	4,40	12,70	14,30	0,55	3,55	4,30	2,44	15,74	19,08	3,58	3,92	A	
2,5	2,5	2,5	-	-	4,23	4,23	4,23	-	-	4,40	12,70	14,30	0,55	3,54	4,30	2,44	15,69	19,08	3,59	3,92	A	
2,5	2,5	3,5	-	-	3,91	3,91	4,88	-	-	4,40	12,70	14,30	0,55	3,54	4,30	2,44	15,69	19,08	3,59	3,92	A	
2,5	2,5	4,2	-	-	3,63	3,63	5,44	-	-	4,40	12,70	14,30	0,55	3,54	4,30	2,44	15,69	19,08	3,59	3,92	A	
2,5	2,5	5,0	-	-	3,46	3,46	5,77	-	-	4,40	12,70	14,30	0,55	3,54	4,30	2,44	15,69	19,08	3,59	3,92	A	
2,5	2,5	7,1	-	-	3,22	3,22	6,26	-	-	4,40	12,70	14,30	0,55	3,54	4,30	2,44	15,69	19,08	3,59	3,95	A	
2,5	3,5	3,5	-	-	3,63	4,54	4,54	-	-	4,40	12,70	14,30	0,55	3,54	4,30	2,44	15,69	19,08	3,59	3,90	A	
2,5	3,5	4,2	-	-	3,39	4,23	5,08	-	-	4,40	12,70	14,30	0,55	3,54	4,30	2,44	15,69	19,08	3,59	3,90	A	
2,5	3,5	5,0	-	-	3,24	4,05	5,40	-	-	4,40	12,70	14,30	0,55	3,54	4,30	2,44	15,69	19,08	3,59	3,90	A	
2,5	3,5	7,1	-	-	3,03	3,78	5,89	-	-	4,40	12,70	14,30	0,55	3,54	4,30	2,44	15,69	19,08	3,59	3,90	A	
2,5	4,2	4,2	-	-	3,18	4,76	4,76	-	-	4,40	12,70	14,30	0,55	3,54	4,30	2,44	15,69	19,08	3,59	3,90	A	
2,5	4,2	5,0	-	-	3,05	4,57	5,08	-	-	4,40	12,70	14,30	0,55	3,54	4,30	2,44	15,69	19,08	3,59	3,90	A	
2,5	4,2	7,1	-	-	2,86	4,29	5,56	-	-	4,40	12,70	14,30	0,55	3,54	4,30	2,44	15,69	19,08	3,59	3,90	A	
2,5	5,0	5,0	-	-	2,93	4,88	4,88	-	-	4,40	12,70	14,30	0,55	3,54	4,30	2,44	15,69	19,08	3,59	3,90	A	
2,5	5,0	7,1	-	-	2,75	4,59	5,36	-	-	4,40	12,70	14,30	0,55	3,54	4,30	2,44	15,69	19,08	3,59	3,90	A	
2,5	7,1	7,1	-	-	2,60	5,05	5,05	-	-	4,40	12,70	14,30	0,55	3,54	4,30	2,44	15,69	19,08	3,59	3,90	A	
3,5	3,5	3,5	-	-	4,23	4,23	4,23	-	-	4,40	12,70	14,30	0,55	3,54	4,30	2,44	15,69	19,08	3,59	3,95	A	
3,5	3,5	4,2	-	-	3,97	3,97	4,76	-	-	4,40	12,70	14,30	0,55	3,54	4,30	2,44	15,69	19,08	3,59	3,95	A	
3,5	3,5	5,0	-	-	3,81	3,81	5,08	-	-	4,40	12,70	14,30	0,55	3,51	4,30	2,44	15,56	19,08	3,62	3,95	A	
3,5	3,5	7,1	-	-	3,57	3,57	5,56	-	-	4,40	12,70	14,30	0,55	3,51	4,30	2,44	15,56	19,08	3,62	3,90	A	
3,5	4,2	4,2	-	-	3,74	4,48	4,48	-	-	4,40	12,70	14,30	0,55	3,51	4,3							

Таблицы комбинаций

5U125S2SN1FA (Обогрев)

Комбинация	Комбинация					Теплопроизводительность, кВт					Суммарная теплопроизводительность, кВт			Суммарная потребляемая мощность, кВт			Суммарный ток при 230 В, А			COP	SCOP	Класс сезонной энергоэффективности
	Блок А	Блок В	Блок С	Блок D	Блок E	Блок А	Блок В	Блок С	Блок D	Блок E	Мин.	Ном.	Макс.	Мин.	Ном.	Макс.	Мин.	Ном.	Макс.			
1:3	4,2	5,0	5,0	–	–	3,94	4,38	4,38	–	–	4,40	12,70	14,30	0,55	3,51	4,30	2,44	15,56	19,08	3,62	3,95	A
	4,2	5,0	7,1	–	–	3,73	4,14	4,83	–	–	4,40	12,70	14,30	0,55	3,51	4,30	2,44	15,56	19,08	3,62	3,95	A
	5,0	5,0	5,0	–	–	4,23	4,23	4,23	–	–	4,40	12,70	14,30	0,55	3,51	4,30	2,44	15,56	19,08	3,62	3,95	A
	2,0	2,0	2,0	2,0	–	2,30	2,30	2,30	2,30	–	4,20	9,20	14,30	0,55	2,56	4,30	2,44	11,37	19,08	3,59	3,90	A
	2,0	2,0	2,0	2,5	–	2,30	2,30	2,30	3,60	–	4,20	10,50	14,30	0,55	2,92	4,30	2,44	12,94	19,08	3,60	3,90	A
	2,0	2,0	2,0	3,5	–	2,56	2,56	2,56	5,01	–	4,40	12,70	14,30	0,55	3,53	4,30	2,44	15,65	19,08	3,60	3,90	A
	2,0	2,0	2,0	4,2	–	2,37	2,37	2,37	5,58	–	4,40	12,70	14,30	0,55	3,53	4,30	2,44	15,65	19,08	3,60	3,90	A
	2,0	2,0	2,0	5,0	–	2,26	2,26	2,26	5,91	–	4,40	12,70	14,30	0,55	3,53	4,30	2,44	15,65	19,08	3,60	3,90	A
	2,0	2,0	2,0	7,1	–	2,10	2,10	2,10	6,40	–	4,40	12,70	14,30	0,55	3,53	4,30	2,44	15,65	19,08	3,60	3,90	A
	2,0	2,0	2,5	2,5	–	2,48	2,48	3,87	3,87	–	4,40	12,70	14,30	0,55	3,53	4,30	2,44	15,65	19,08	3,60	3,90	A
	2,0	2,0	2,5	3,5	–	2,30	2,30	3,60	4,50	–	4,40	12,70	14,30	0,55	3,51	4,30	2,44	15,56	19,08	3,62	3,90	A
	2,0	2,0	2,5	4,2	–	2,15	2,15	3,36	5,04	–	4,40	12,70	14,30	0,55	3,51	4,30	2,44	15,56	19,08	3,62	3,95	A
	2,0	2,0	2,5	5,0	–	2,06	2,06	3,22	5,37	–	4,40	12,70	14,30	0,55	3,51	4,30	2,44	15,56	19,08	3,62	3,95	A
	2,0	2,0	2,5	7,1	–	1,92	1,92	3,01	5,85	–	4,40	12,70	14,30	0,55	3,51	4,30	2,44	15,56	19,08	3,62	3,95	A
	2,0	2,0	3,5	3,5	–	2,15	2,15	4,20	4,20	–	4,40	12,70	14,30	0,55	3,51	4,30	2,44	15,56	19,08	3,62	3,95	A
	2,0	2,0	3,5	4,2	–	2,01	2,01	3,94	4,73	–	4,40	12,70	14,30	0,55	3,51	4,30	2,44	15,56	19,08	3,62	3,95	A
	2,0	2,0	3,5	5,0	–	1,93	1,93	3,78	5,05	–	4,40	12,70	14,30	0,55	3,48	4,30	2,44	15,43	19,08	3,65	3,95	A
	2,0	2,0	3,5	7,1	–	1,81	1,81	3,55	5,52	–	4,40	12,70	14,30	0,55	3,48	4,30	2,44	15,43	19,08	3,65	3,95	A
	2,0	2,0	4,2	4,2	–	1,90	1,90	4,45	4,45	–	4,40	12,70	14,30	0,55	3,48	4,30	2,44	15,43	19,08	3,65	3,95	A
	2,0	2,0	4,2	5,0	–	1,83	1,83	4,29	4,76	–	4,40	12,70	14,30	0,55	3,48	4,30	2,44	15,43	19,08	3,65	3,95	A
	2,0	2,0	4,2	7,1	–	1,72	1,72	4,03	5,23	–	4,40	12,70	14,30	0,55	3,48	4,30	2,44	15,43	19,08	3,65	3,95	A
	2,0	2,0	5,0	5,0	–	1,76	1,76	4,59	4,59	–	4,40	12,70	14,30	0,55	3,48	4,30	2,44	15,43	19,08	3,65	3,95	A
	2,0	2,0	5,0	7,1	–	1,66	1,66	4,33	5,05	–	4,40	12,70	14,30	0,55	3,48	4,30	2,44	15,43	19,08	3,65	3,95	A
	2,0	2,0	7,1	7,1	–	1,57	1,57	4,78	4,78	–	4,40	12,70	14,30	0,55	3,48	4,30	2,44	15,43	19,08	3,65	3,95	A
	2,0	2,5	2,5	2,5	–	2,23	3,49	3,49	3,49	–	4,40	12,70	14,30	0,55	3,48	4,30	2,44	15,43	19,08	3,65	3,95	A
	2,0	2,5	2,5	3,5	–	2,09	3,27	3,27	4,08	–	4,40	12,70	14,30	0,55	3,43	4,30	2,44	15,23	19,08	3,70	3,95	A
	2,0	2,5	2,5	4,2	–	1,96	3,07	3,07	4,60	–	4,40	12,70	14,30	0,55	3,43	4,30	2,44	15,23	19,08	3,70	4,00	A
	2,0	2,5	2,5	5,0	–	1,88	2,95	2,95	4,92	–	4,40	12,70	14,30	0,55	3,43	4,30	2,44	15,23	19,08	3,70	4,00	A
2,0	2,5	2,5	7,1	–	1,77	2,77	2,77	5,39	–	4,40	12,70	14,30	0,55	3,43	4,30	2,44	15,23	19,08	3,70	4,00	A	
2,0	2,5	3,5	3,5	–	1,96	3,07	3,84	3,84	–	4,40	12,70	14,30	0,55	3,43	4,30	2,44	15,23	19,08	3,70	4,00	A	
2,0	2,5	3,5	4,2	–	1,85	2,89	3,62	4,34	–	4,40	12,70	14,30	0,55	3,43	4,30	2,44	15,23	19,08	3,70	4,00	A	
2,0	2,5	3,5	5,0	–	1,78	2,79	3,48	4,65	–	4,40	12,70	14,30	0,55	3,43	4,30	2,44	15,23	19,08	3,70	4,00	A	
2,0	2,5	3,5	7,1	–	1,68	2,63	3,28	5,11	–	4,40	12,70	14,30	0,55	3,43	4,30	2,44	15,23	19,08	3,70	4,00	A	
2,0	2,5	4,2	4,2	–	1,75	2,74	4,11	4,11	–	4,40	12,70	14,30	0,55	3,43	4,30	2,44	15,23	19,08	3,70	4,00	A	
2,0	2,5	4,2	5,0	–	1,69	2,64	3,96	4,40	–	4,40	12,70	14,30	0,55	3,43	4,30	2,44	15,23	19,08	3,70	4,00	A	
2,0	2,5	4,2	7,1	–	1,60	2,50	3,75	4,86	–	4,40	12,70	14,30	0,55	3,42	4,30	2,44	15,19	19,08	3,71	4,00	A	
2,0	2,5	5,0	5,0	–	1,63	2,55	4,26	4,26	–	4,40	12,70	14,30	0,55	3,42	4,30	2,44	15,19	19,08	3,71	4,00	A	
2,0	2,5	5,0	7,1	–	1,55	2,42	4,03	4,70	–	4,40	12,70	14,30	0,55	3,42	4,30	2,44	15,19	19,08	3,71	4,00	A	
1:4	2,0	2,5	7,1	7,1	–	1,47	2,30	4,47	4,47	–	4,40	12,70	14,30	0,55	3,42	4,30	2,44	15,19	19,08	3,71	4,00	A
	2,0	3,5	3,5	3,5	–	1,85	3,62	3,62	3,62	–	4,40	12,70	14,30	0,55	3,42	4,30	2,44	15,19	19,08	3,71	4,00	A
	2,0	3,5	3,5	4,2	–	1,75	3,42	3,42	4,11	–	4,40	12,70	14,30	0,55	3,42	4,30	2,44	15,19	19,08	3,71	4,05	A+
	2,0	3,5	3,5	5,0	–	1,69	3,30	3,30	4,40	–	4,40	12,70	14,30	0,55	3,42	4,30	2,44	15,19	19,08	3,71	4,05	A+
	2,0	3,5	3,5	7,1	–	1,60	3,12	3,12	4,86	–	4,40	12,70	14,30	0,55	3,42	4,30	2,44	15,19	19,08	3,71	4,05	A+
	2,0	3,5	4,2	4,2	–	1,66	3,25	3,90	3,90	–	4,40	12,70	14,30	0,55	3,42	4,30	2,44	15,19	19,08	3,71	4,05	A+
	2,0	3,5	4,2	5,0	–	1,60	3,14	3,77	4,19	–	4,40	12,70	14,30	0,55	3,42	4,30	2,44	15,19	19,08	3,71	4,05	A+
	2,0	3,5	4,2	7,1	–	1,52	2,98	3,57	4,63	–	4,40	12,70	14,30	0,55	3,42	4,30	2,44	15,19	19,08	3,71	4,05	A+
	2,0	4,2	4,2	4,2	–	1,58	3,71	3,71	3,71	–	4,40	12,70	14,30	0,55	3,42	4,30	2,44	15,19	19,08	3,71	4,05	A+
	2,0	4,2	4,2	5,0	–	1,53	3,59	3,59	3,99	–	4,40	12,70	14,30	0,55	3,42	4,30	2,44	15,19	19,08	3,71	4,05	A+
	2,0	4,2	4,2	7,1	–	1,45	3,41	3,41	4,42	–	4,40	12,70	14,30	0,55	3,42	4,30	2,44	15,19	19,08	3,71	4,05	A+
	2,0	5,0	5,0	5,0	–	1,44	3,75	3,75	3,75	–	4,40	12,70	14,30	0,55	3,42	4,30	2,44	15,19	19,08	3,71	4,05	A+
	2,5	2,5	2,5	2,5	–	3,18	3,18	3,18	3,18	–	4,40	12,70	14,30	0,55	3,42	4,30	2,44	15,19	19,08	3,71	4,05	A+
	2,5	2,5	2,5	3,5	–	2,99	2,99	2,99	3,74	–	4,40	12,70	14,30	0,55	3,42	4,30	2,44	15,19	19,08	3,71	4,05	A+
	2,5	2,5	2,5	4,2	–	2,82	2,82	2,82	4,23	–	4,40	12,70	14,30	0,55	3,42	4,30	2,44	15,19	19,08	3,71	4,05	A+
	2,5	2,5	2,5	5,0	–	2,72	2,72	2,72	4,54	–	4,40	12,70	14,30	0,55	3,42	4,30	2,44	15,19	19,08	3,71	4,05	A+
	2,5	2,5	2,5	7,1	–	2,57	2,57	2,57	4,99	–	4,40	12,70	14,30	0,55	3,42	4,30	2,44	15,19	19,08	3,71	4,05	A+
	2,5	2,5	3,5	3,5	–	2,82	2,82	3,53	3,53	–	4,40	12,70	14,30	0,55	3,42	4,30	2,44	15,19	19,08	3,71	4,05	A+
	2,5	2,5	3,5	4,2	–	2,67	2,67	3,34	4,01	–	4,40	12,70	14,30	0,55	3,42	4,30	2,44	15,19	19,08	3,71	4,05	A+
	2,5	2,5	3,5	5,0	–	2,58	2,58	3,23	4,31	–	4,40	12,70	14,30	0,55	3,42	4,30	2,44	15,19	19,08	3,71	4,05	A+
	2,5	2,5	3,5	7,1	–	2,44	2,44	3,06	4,75	–	4,40	12,70	14,30	0,55	3,42	4,30	2,44	15,19	19,08	3,71	4,05	A+
	2,5	2,5	4,2	4,2	–	2,54	2,54	3,81	3,81	–	4,40	12,70	14,30	0,55	3,42	4,30	2,44	15,19	19,08	3,71	4,05	A+
	2,5	2,5	4,2	5,0	–	2,46	2,46	3,69	4,10	–	4,40	12,70	14,30	0,55	3,42	4,30	2,44	15,19	19,08	3,71	4,05	A+
	2,5	2,5	4,2	7,1	–	2,33	2,33	3,50	4,54	–	4,40	12,70	14,30	0,55	3,42	4,30	2,4					

Комбинация	Комбинация					Теплопроизводительность, кВт					Суммарная теплопроизводительность, кВт			Суммарная потребляемая мощность, кВт			Суммарный ток при 230 В, А			COP	SCOP	Класс сезонной энергоэффективности
	Блок А	Блок В	Блок С	Блок D	Блок Е	Блок А	Блок В	Блок С	Блок D	Блок Е	Мин.	Ном.	Макс.	Мин.	Ном.	Макс.	Мин.	Ном.	Макс.			
1:4	3,5	3,5	3,5	7,1	-	2,79	2,79	2,79	4,34	-	4,40	12,70	14,30	0,55	3,40	4,30	2,44	15,10	19,08	3,73	4,05	A+
	3,5	3,5	4,2	4,2	-	2,89	2,89	3,46	3,46	-	4,40	12,70	14,30	0,55	3,40	4,30	2,44	15,10	19,08	3,73	4,05	A+
	3,5	3,5	4,2	5,0	-	2,80	2,80	3,36	3,74	-	4,40	12,70	14,30	0,55	3,40	4,30	2,44	15,10	19,08	3,73	4,05	A+
	3,5	3,5	4,2	7,1	-	2,67	2,67	3,20	4,15	-	4,40	12,70	14,30	0,55	3,40	4,30	2,44	15,10	19,08	3,73	4,05	A+
	3,5	3,5	5,0	5,0	-	2,72	2,72	3,63	3,63	-	4,40	12,70	14,30	0,55	3,40	4,30	2,44	15,10	19,08	3,73	4,05	A+
	2,0	2,0	2,0	2,0	2,0	2,54	2,54	2,54	2,54	2,54	4,20	12,70	14,30	0,55	3,40	4,30	2,44	15,10	19,08	3,73	4,05	A+
	2,0	2,0	2,0	2,0	2,5	2,28	2,28	2,28	2,28	3,57	4,20	12,70	14,30	0,55	3,40	4,30	2,44	15,10	19,08	3,73	4,05	A+
	2,0	2,0	2,0	2,0	3,5	2,13	2,13	2,13	2,13	4,17	4,20	12,70	14,30	0,55	3,40	4,30	2,44	15,10	19,08	3,73	4,05	A+
	2,0	2,0	2,0	2,0	4,2	2,00	2,00	2,00	2,00	4,70	4,20	12,70	14,30	0,55	3,40	4,30	2,44	15,10	19,08	3,73	4,05	A+
	2,0	2,0	2,0	2,0	5,0	1,92	1,92	1,92	1,92	5,01	4,20	12,70	14,30	0,55	3,40	4,30	2,44	15,10	19,08	3,73	4,05	A+
	2,0	2,0	2,0	2,0	7,1	1,80	1,80	1,80	1,80	5,49	4,20	12,70	14,30	0,55	3,40	4,30	2,44	15,10	19,08	3,73	4,05	A+
	2,0	2,0	2,0	2,5	2,5	2,07	2,07	2,07	3,24	3,24	4,20	12,70	14,30	0,55	3,40	4,30	2,44	15,10	19,08	3,73	4,05	A+
	2,0	2,0	2,0	2,5	3,5	1,95	1,95	1,95	3,05	3,81	4,20	12,70	14,30	0,55	3,40	4,30	2,44	15,10	19,08	3,73	4,05	A+
	2,0	2,0	2,0	2,5	4,2	1,84	1,84	1,84	2,88	4,31	4,20	12,70	14,30	0,55	3,40	4,30	2,44	15,10	19,08	3,73	4,05	A+
	2,0	2,0	2,0	2,5	5,0	1,77	1,77	1,77	2,77	4,62	4,20	12,70	14,30	0,55	3,40	4,30	2,44	15,10	19,08	3,73	4,05	A+
	2,0	2,0	2,0	2,5	7,1	1,67	1,67	1,67	2,61	5,08	4,20	12,70	14,30	0,55	3,40	4,30	2,44	15,10	19,08	3,73	4,05	A+
	2,0	2,0	2,0	3,5	3,5	1,84	1,84	1,84	3,59	3,59	4,40	12,70	14,30	0,55	3,40	4,30	2,44	15,10	19,08	3,73	4,05	A+
	2,0	2,0	2,0	3,5	4,2	1,74	1,74	1,74	3,40	4,08	4,40	12,70	14,30	0,55	3,40	4,30	2,44	15,10	19,08	3,73	4,05	A+
	2,0	2,0	2,0	3,5	5,0	1,68	1,68	1,68	3,28	4,38	4,40	12,70	14,30	0,55	3,40	4,30	2,44	15,10	19,08	3,73	4,05	A+
	1:5	2,0	2,0	2,0	3,5	7,1	1,59	1,59	1,59	3,11	4,83	4,40	12,70	14,30	0,55	3,40	4,30	2,44	15,10	19,08	3,73	4,05
2,0		2,0	2,0	4,2	4,2	1,65	1,65	1,65	3,87	3,87	4,40	12,70	14,30	0,55	3,40	4,30	2,44	15,10	19,08	3,73	4,05	A+
2,0		2,0	2,0	4,2	5,0	1,60	1,60	1,60	3,75	4,16	4,40	12,70	14,30	0,55	3,40	4,30	2,44	15,10	19,08	3,73	4,05	A+
2,0		2,0	2,0	4,2	7,1	1,51	1,51	1,51	3,55	4,61	4,40	12,70	14,30	0,55	3,40	4,30	2,44	15,10	19,08	3,73	4,05	A+
2,0		2,0	2,5	2,5	2,5	1,90	1,90	2,97	2,97	2,97	4,40	12,70	14,30	0,55	3,40	4,30	2,44	15,10	19,08	3,73	4,05	A+
2,0		2,0	2,5	2,5	3,5	1,79	1,79	2,80	2,80	3,51	4,40	12,70	14,30	0,55	3,40	4,30	2,44	15,10	19,08	3,73	4,05	A+
2,0		2,0	2,5	2,5	4,2	1,70	1,70	2,66	2,66	3,99	4,40	12,70	14,30	0,55	3,40	4,30	2,44	15,10	19,08	3,73	4,05	A+
2,0		2,0	2,5	2,5	5,0	1,64	1,64	2,57	2,57	4,28	4,40	12,70	14,30	0,55	3,40	4,30	2,44	15,10	19,08	3,73	4,05	A+
2,0		2,0	2,5	2,5	7,1	1,55	1,55	2,43	2,43	4,73	4,40	12,70	14,30	0,55	3,40	4,30	2,44	15,10	19,08	3,73	4,05	A+
2,0		2,0	2,5	3,5	3,5	1,70	1,70	2,66	3,32	3,32	4,40	12,70	14,30	0,55	3,40	4,30	2,44	15,10	19,08	3,73	4,05	A+
2,0		2,0	2,5	3,5	4,2	1,61	1,61	2,53	3,16	3,79	4,40	12,70	14,30	0,55	3,40	4,30	2,44	15,10	19,08	3,73	4,05	A+
2,0		2,0	2,5	3,5	5,0	1,56	1,56	2,44	3,06	4,07	4,40	12,70	14,30	0,55	3,40	4,30	2,44	15,10	19,08	3,73	4,05	A+
2,0		2,0	2,5	3,5	7,1	1,48	1,48	2,32	2,90	4,51	4,40	12,70	14,30	0,55	3,40	4,30	2,44	15,10	19,08	3,73	4,05	A+
2,0		2,0	2,5	4,2	4,2	1,54	1,54	2,41	3,61	3,61	4,40	12,70	14,30	0,55	3,40	4,30	2,44	15,10	19,08	3,73	4,05	A+
2,0		2,0	2,5	4,2	5,0	1,49	1,49	2,33	3,50	3,89	4,40	12,70	14,30	0,55	3,40	4,30	2,44	15,10	19,08	3,73	4,05	A+
2,0		2,0	2,5	4,2	7,1	1,42	1,42	2,22	3,33	4,32	4,40	12,70	14,30	0,55	3,40	4,30	2,44	15,10	19,08	3,73	4,05	A+
2,0		2,0	3,5	3,5	3,5	1,61	1,61	3,16	3,16	3,16	4,40	12,70	14,30	0,55	3,40	4,30	2,44	15,10	19,08	3,73	4,05	A+
2,0		2,0	3,5	3,5	4,2	1,54	1,54	3,01	3,01	3,61	4,40	12,70	14,30	0,55	3,40	4,30	2,44	15,10	19,08	3,73	4,05	A+
2,0		2,0	3,5	3,5	5,0	1,49	1,49	2,92	2,92	3,89	4,40	12,70	14,30	0,55	3,40	4,30	2,44	15,10	19,08	3,73	4,05	A+
2,0		2,0	3,5	3,5	7,1	1,42	1,42	2,77	2,77	4,32	4,40	12,70	14,30	0,55	3,40	4,30	2,44	15,10	19,08	3,73	4,05	A+
2,0		2,5	2,5	2,5	2,5	1,75	2,74	2,74	2,74	2,74	4,40	12,70	14,30	0,55	3,40	4,30	2,44	15,10	19,08	3,73	4,05	A+
2,0		2,5	2,5	2,5	3,5	1,66	2,60	2,60	2,60	3,25	4,40	12,70	14,30	0,55	3,40	4,30	2,44	15,10	19,08	3,73	4,05	A+
2,0		2,5	2,5	2,5	4,2	1,58	2,47	2,47	2,47	3,71	4,40	12,70	14,30	0,55	3,40	4,30	2,44	15,10	19,08	3,73	4,05	A+
2,0		2,5	2,5	2,5	5,0	1,53	2,39	2,39	2,39	3,99	4,40	12,70	14,30	0,55	3,40	4,30	2,44	15,10	19,08	3,73	4,05	A+
2,0		2,5	2,5	2,5	7,1	1,45	2,27	2,27	2,27	4,42	4,40	12,70	14,30	0,55	3,40	4,30	2,44	15,10	19,08	3,73	4,05	A+
2,0		2,5	2,5	3,5	3,5	1,58	2,47	2,47	3,09	3,09	4,40	12,70	14,30	0,55	3,40	4,30	2,44	15,10	19,08	3,73	4,05	A+
2,0		2,5	2,5	3,5	4,2	1,51	2,36	2,36	2,95	3,54	4,40	12,70	14,30	0,55	3,40	4,30	2,44	15,10	19,08	3,73	4,05	A+
2,0		2,5	2,5	3,5	5,0	1,46	2,29	2,29	2,86	3,81	4,40	12,70	14,30	0,55	3,40	4,30	2,44	15,10	19,08	3,73	4,05	A+
2,0		2,5	2,5	3,5	7,1	1,39	2,18	2,18	2,72	4,23	4,40	12,70	14,30	0,55	3,40	4,30	2,44	15,10	19,08	3,73	4,05	A+
2,0		2,5	3,5	3,5	3,5	1,51	2,36	2,95	2,95	2,95	4,40	12,70	14,30	0,55	3,40	4,30	2,44	15,10	19,08	3,73	4,05	A+
2,0		2,5	3,5	3,5	4,2	1,44	2,25	2,82	2,82	3,38	4,40	12,70	14,30	0,55	3,40	4,30	2,44	15,10	19,08	3,73	4,05	A+
2,0		2,5	3,5	3,5	5,0	1,40	2,19	2,73	2,73	3,65	4,40	12,70	14,30	0,55	3,40	4,30	2,44	15,10	19,08	3,73	4,05	A+
2,5		2,5	2,5	2,5	7,1	1,33	2,09	2,61	2,61	4,06	4,40	12,70	14,30	0,55	3,40	4,30	2,44	15,10	19,08	3,73	4,05	A+
2,5		2,5	2,5	2,5	2,5	2,54	2,54	2,54	2,54	2,54	4,40	12,70	14,30	0,55	3,40	4,30	2,44	15,10	19,08	3,73	4,05	A+
2,5		2,5	2,5	2,5	3,5	2,42	2,42	2,42	2,42	3,02	4,40	12,70	14,30	0,55	3,40	4,30	2,44	15,10	19,08	3,73	4,05	A+
2,5		2,5	2,5	2,5	4,2	2,31	2,31	2,31	2,31	3,46	4,40	12,70	14,30	0,55	3,40	4,30	2,44	15,10	19,08	3,73	4,05	A+
2,5		2,5	2,5	2,5	5,0	2,24	2,24	2,24	2,24	3,74	4,40	12,70	14,30	0,55	3,40	4,30	2,44	15,10	19,08	3,73	4,05	A+
2,5		2,5	2,5	2,5	7,1	2,14	2,14	2,14	2,14	4,15	4,40	12,70	14,30	0,55	3,40	4,30	2,44	15,10	19,08	3,73	4,05	A+
2,5		2,5	2,5	3,5	3,5	2,31	2,31	2,31	2,89	2,89	4,40	12,70	14,30	0,55	3,40	4,30	2,44	15,10	19,08	3,73	4,05	A+
2,5		2,5	2,5	3,5	4,2	2,21	2,21	2,21	2,76	3,31	4,40	12,70	14,30	0,55	3,40	4,30	2,44	15,10	19,08	3,73	4,05	A+
2,5		2,5	2,5	3,5	5,0	2,15	2,15	2,15	2,68	3,58	4,40	12,70	14,30	0,55	3,40	4,30	2,44	15,10	19,08	3,73	4,05	A+
2,5		2,5	2,5	3,5	7,1	2,05	2,05	2,05	2,56	3,99	4,40	12,70	14,30	0,55	3,40	4,30	2,44	15,10	19,08	3,73	4,05	A+
2,5		2,5	2,5	4,2	4,2	2,12	2,12															

Допустимые длины трасс

2U40S2SM1FA, 2U50S2SM1FA-3

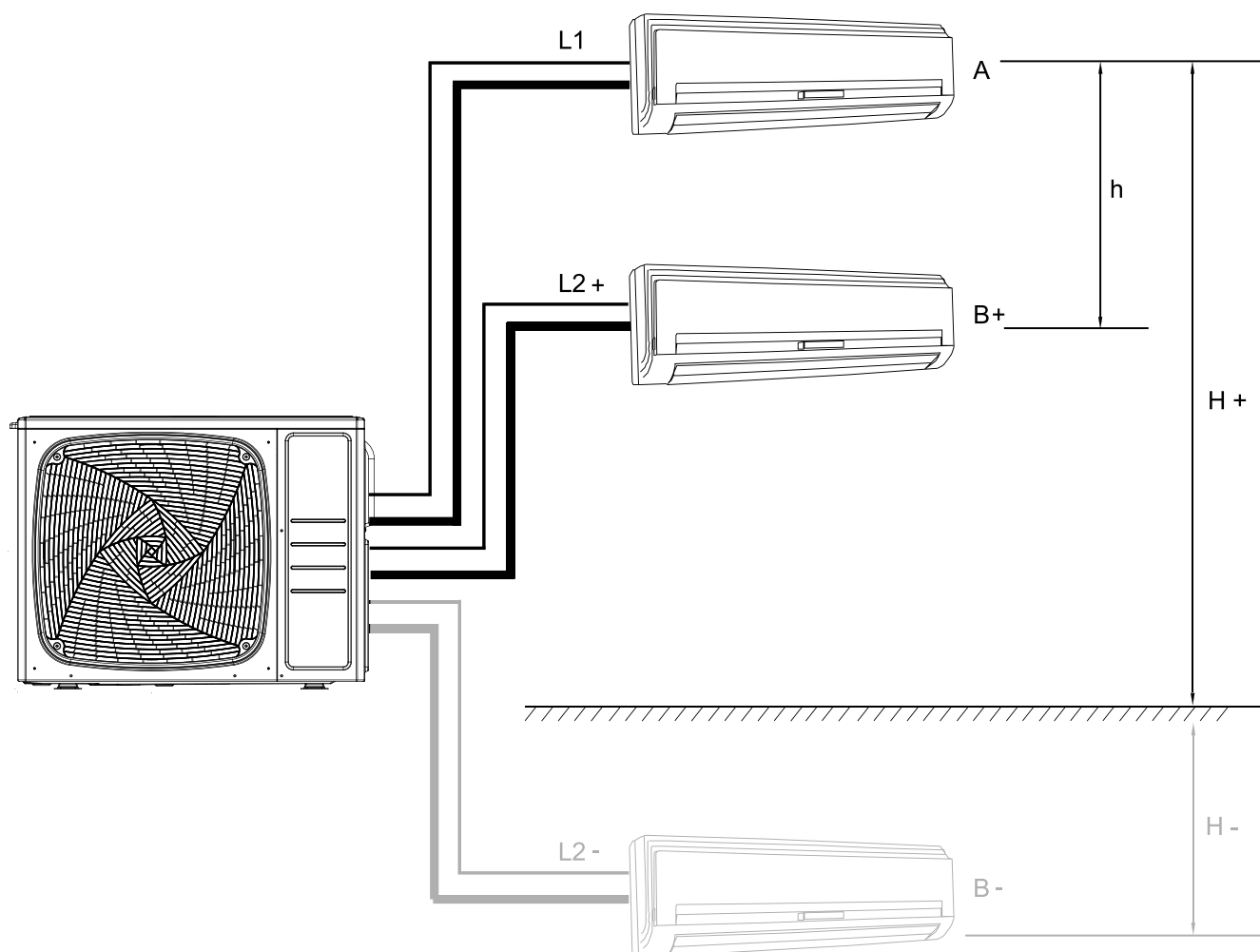

Сведения о длине трубопроводов см. в таблице ниже.

Элемент	Ед. изм	Описание	Стандарт	Максимум
Жидкостная труба А, В	мм	Диаметр жидкостной трубы	6,35	/
Газовая труба А, В	мм	Диаметр газовой трубы	9,52	/
L1 (одно направление)	м	Макс. длина трубопровода между внутренним и наружным блоками	≤ 10	≤ 20
L2 (одно направление)	м	Макс. длина трубопровода между внутренним и наружным блоками	≤ 10	≤ 20
L1 + L2	м	Суммарная длина жидкостных трубопроводов	≤ 20	2U40 < 30 2U55 < 30
h	м	Перепад между двумя внутренними блоками, если наружный блок расположен между внутренними блоками	≤ 1	≤ 15
	м	Перепад между двумя внутренними блоками, если наружный блок расположен с одной стороны от внутренних блоков	≤ 1	≤ 7,5
H +	м	Перепад между наружным блоком и внутренним блоком	≤ 5	≤ 15
H -	м	Перепад между наружным блоком и внутренним блоком, если наружный блок расположен между внутренними блоками	≤ 5	≤ 7,5
	м	Перепад между наружным блоком и внутренним блоком, если наружный блок расположен с одной стороны от внутренних блоков	≤ 5	≤ 15

3U55S2SR5FA, 3U70S2SR5FA

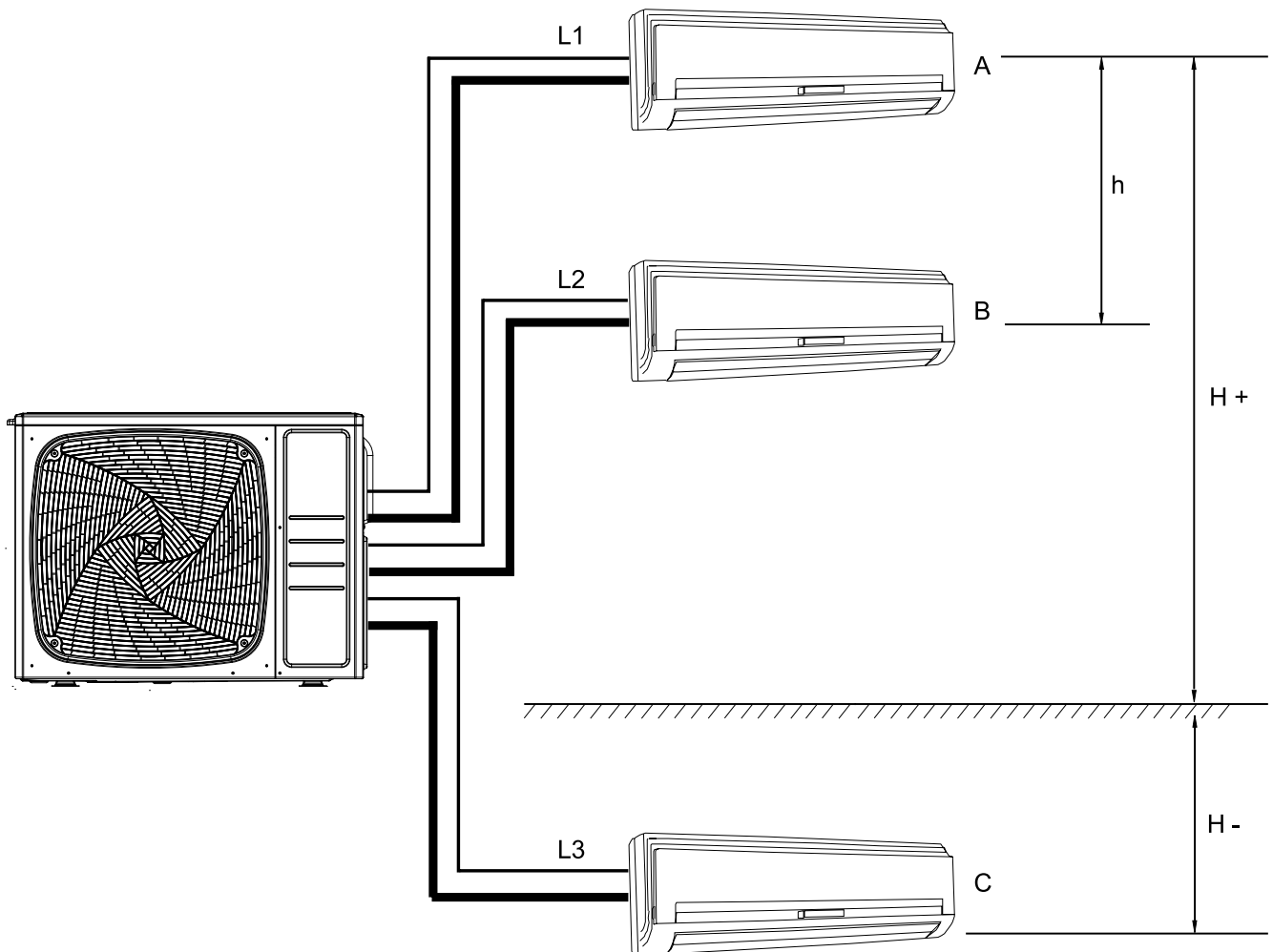

Сведения о длине трубопроводов см. в таблице ниже.

Элемент	Ед. изм	Описание	Стандарт	Максимум
Жидкостная труба А, В, С	мм	Диаметр жидкостной трубы	6,35	/
Газовая труба А, В, С	мм	Диаметр газовой трубы	9,52	/
L1 (одно направление)	м	Макс. длина трубопровода между внутренним и наружным блоками	≤ 10	≤ 25
L2 (одно направление)	м	Макс. длина трубопровода между внутренним и наружным блоками	≤ 10	≤ 25
L3 (одно направление)	м	Макс. длина трубопровода между внутренним и наружным блоками	≤ 10	≤ 25
L1 + L2	м	Суммарная длина жидкостных трубопроводов	≤ 30	3U55 < 50 3U70 < 60
h	м	Перепад между двумя внутренними блоками, если наружный блок расположен между внутренними блоками	≤ 1	≤ 15
	м	Перепад между двумя внутренними блоками, если наружный блок расположен с одной стороны от внутренних блоков	≤ 1	≤ 7,5
H +	м	Перепад между наружным блоком и внутренним блоком	≤ 5	≤ 15
H -	м	Перепад между наружным блоком и внутренним блоком, если наружный блок расположен между внутренними блоками	≤ 5	≤ 7,5
	м	Перепад между наружным блоком и внутренним блоком, если наружный блок расположен с одной стороны от внутренних блоков	≤ 5	≤ 15

Допустимые длины трасс

4U75S2SR5FA, 4U85S2SR5FA

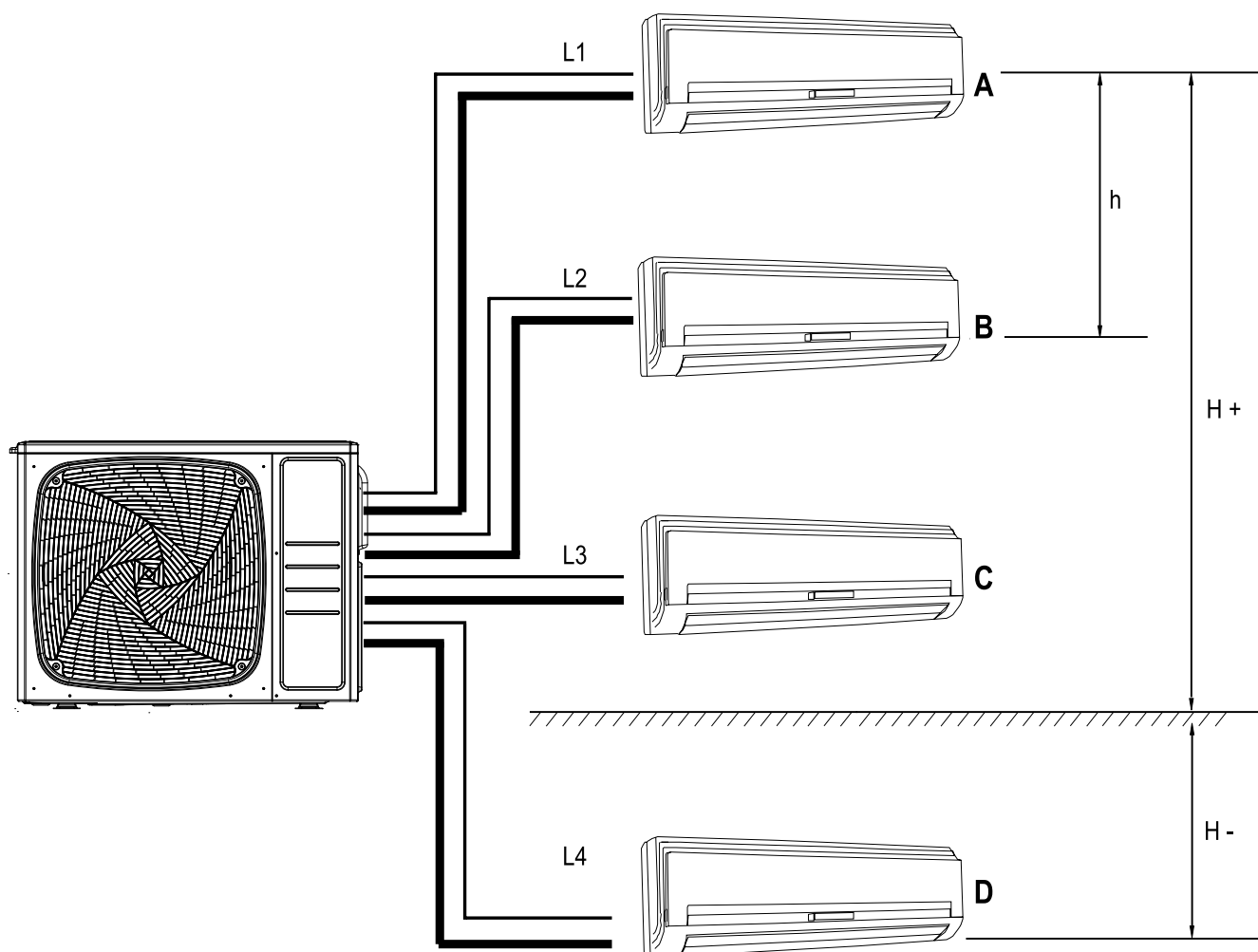

Сведения о длине трубопроводов см. в таблице ниже.

Элемент	Ед. изм	Описание	Стандарт	Максимум
Жидкостная труба А, В, С	мм	Диаметр жидкостной трубы	6,35	/
Газовая труба А, В, С	мм	Диаметр газовой трубы	9,52	/
Газовая труба D	мм	Диаметр газовой трубы	12,7	/
L1 (одно направление)	м	Макс. длина трубопровода между внутренним и наружным блоками	≤ 10	≤ 25
L2 (одно направление)	м	Макс. длина трубопровода между внутренним и наружным блоками	≤ 10	≤ 25
L3 (одно направление)	м	Макс. длина трубопровода между внутренним и наружным блоками	≤ 10	≤ 25
L4 (одно направление)	м	Макс. длина трубопровода между внутренним и наружным блоками	≤ 10	≤ 25
L1 + L2 + L3 + L4	м	Суммарная длина жидкостных трубопроводов	≤ 40	≤ 70
h	м	Перепад между двумя внутренними блоками, если наружный блок расположен между внутренними блоками	≤ 1	≤ 15
	м	Перепад между двумя внутренними блоками, если наружный блок расположен с одной стороны от внутренних блоков	≤ 1	≤ 7,5
H +	м	Перепад между наружным блоком и внутренним блоком	≤ 5	≤ 15
H -	м	Перепад между наружным блоком и внутренним блоком, если наружный блок расположен между внутренними блоками	≤ 5	≤ 15
	м	Перепад между наружным блоком и внутренним блоком, если наружный блок расположен с одной стороны от внутренних блоков	≤ 5	≤ 15

5U90S2SS5FA, 5U105S2SS5FA

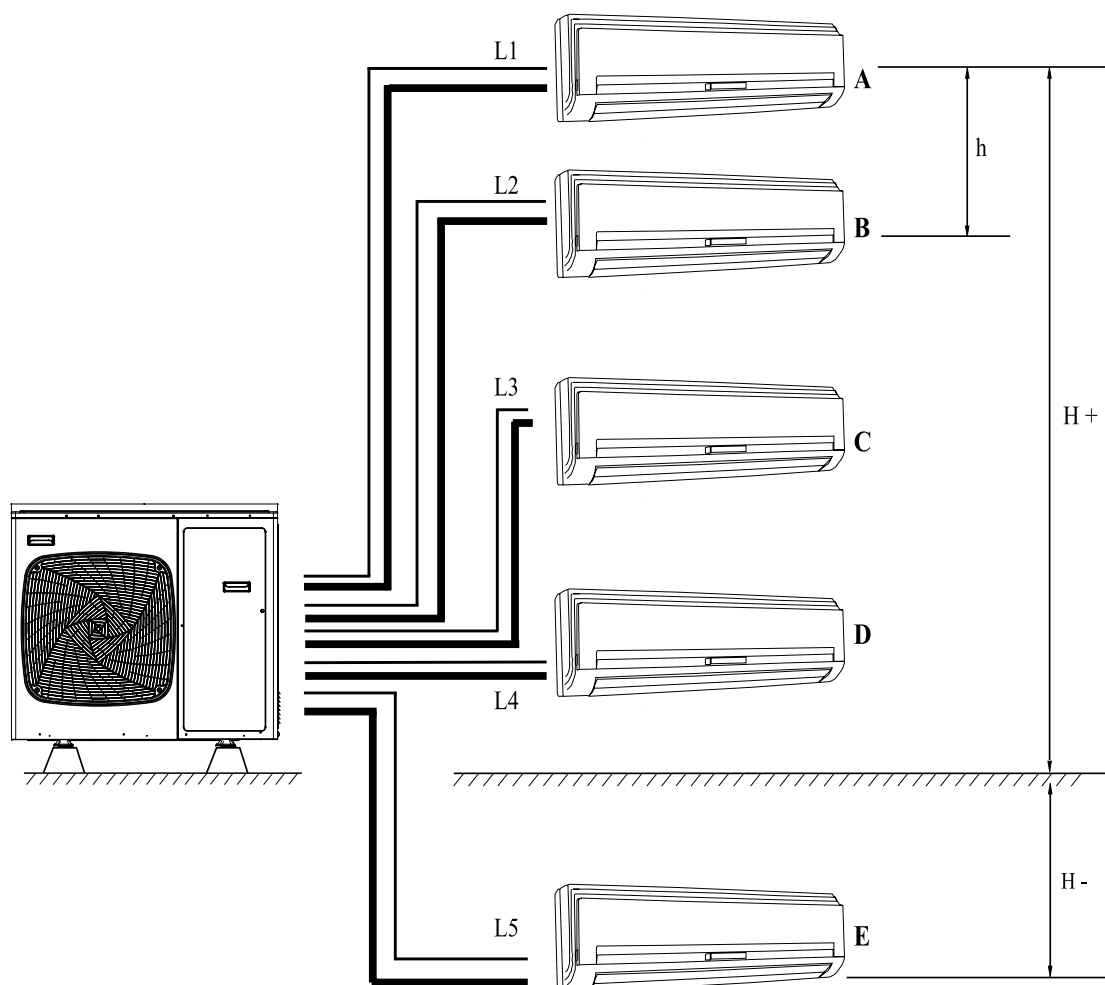

Сведения о длине трубопроводов см. в таблице ниже.

Элемент	Ед. изм	Описание	Стандарт	Максимум
Жидкостная труба А, В, С, D, E	мм	Диаметр жидкостной трубы	6,35	/
Газовая труба А, В, С, D	мм	Диаметр газовой трубы	9,52	/
Газовая труба E	мм	Диаметр газовой трубы	12,7	/
L1 (одно направление)	м	Макс. длина трубопровода между внутренним и наружным блоками	≤ 10	≤ 25
L2 (одно направление)	м	Макс. длина трубопровода между внутренним и наружным блоками	≤ 10	≤ 25
L3 (одно направление)	м	Макс. длина трубопровода между внутренним и наружным блоками	≤ 10	≤ 25
L4 (одно направление)	м	Макс. длина трубопровода между внутренним и наружным блоками	≤ 10	≤ 25
L5 (одно направление)	м	Макс. длина трубопровода между внутренним и наружным блоками	≤ 10	≤ 25
L1 + L2 + L3 + L4 + L5	м	Суммарная длина жидкостных трубопроводов	≤ 40	≤ 80
h	м	Перепад между двумя внутренними блоками, если наружный блок расположен между внутренними блоками	≤ 1	≤ 15
	м	Перепад между двумя внутренними блоками, если наружный блок расположен с одной стороны от внутренних блоков	≤ 1	≤ 7,5
H +	м	Перепад между наружным блоком и внутренним блоком	≤ 5	≤ 15
H -	м	Перепад между наружным блоком и внутренним блоком, если наружный блок расположен между внутренними блоками	≤ 5	≤ 7,5
	м	Перепад между наружным блоком и внутренним блоком, если наружный блок расположен с одной стороны от внутренних блоков	≤ 5	≤ 15

Габаритные размеры

Наружные блоки

2U40S2SM1FA, 2U50S2SM1FA-3

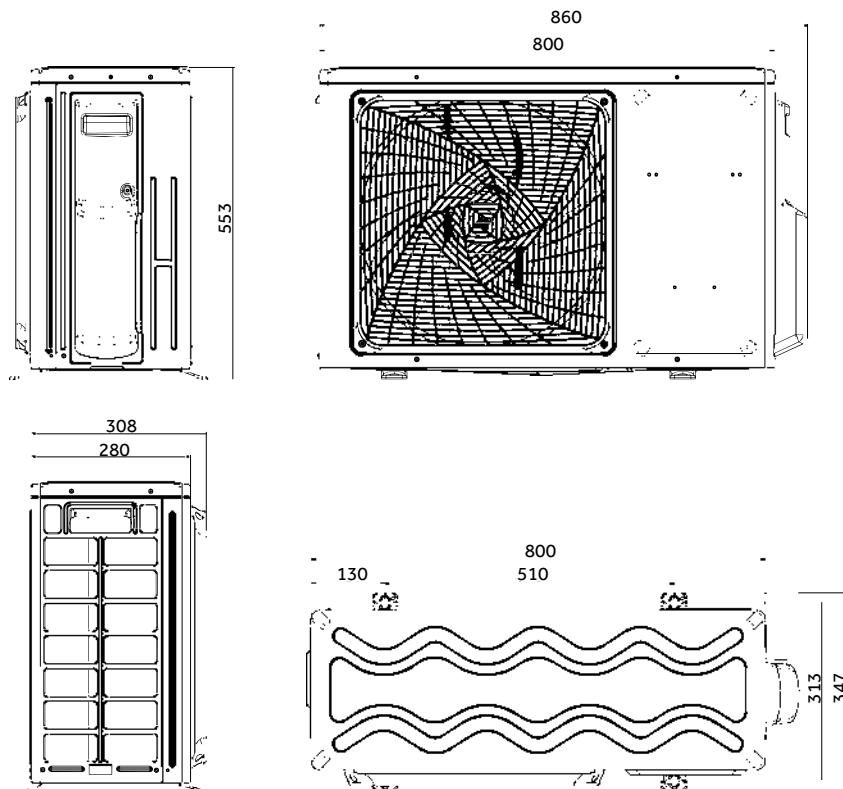

3U55S2SR5FA, 3U70S2SR5FA

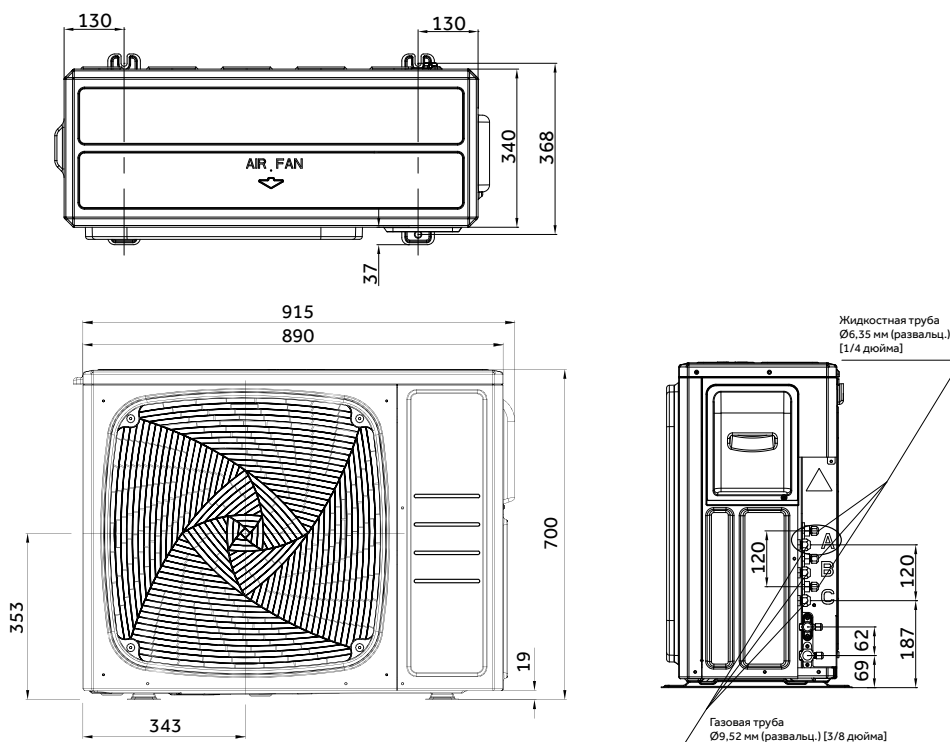

Наружные блоки

4U75S2SR5FA, 4U85S2SR5FA

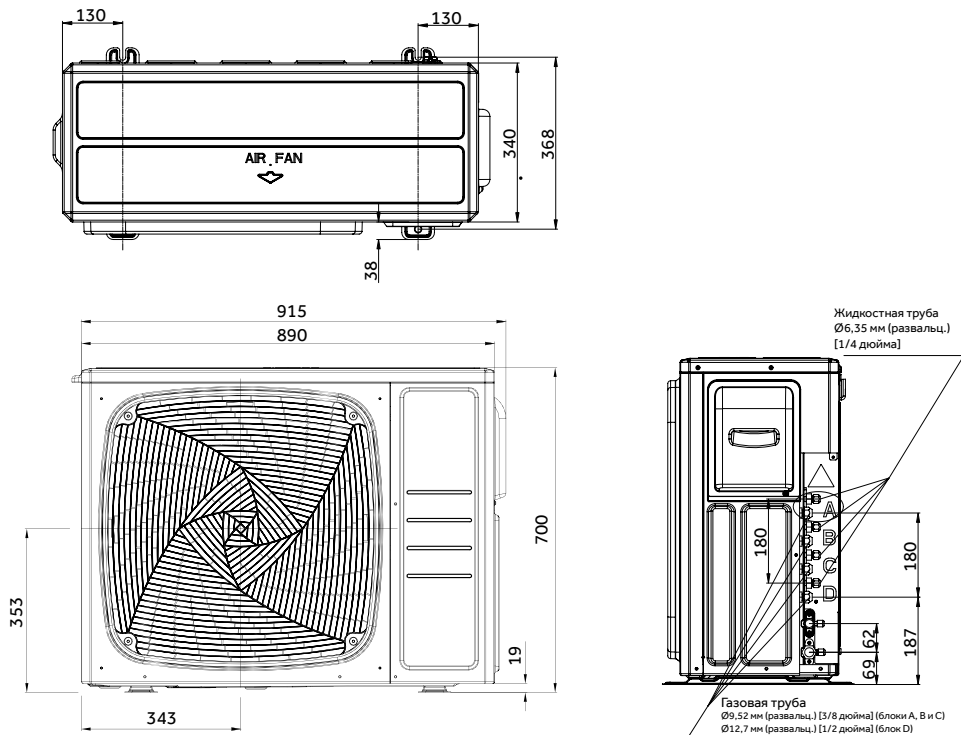

5U90S2SS5FA, 5U105S2SS5FA

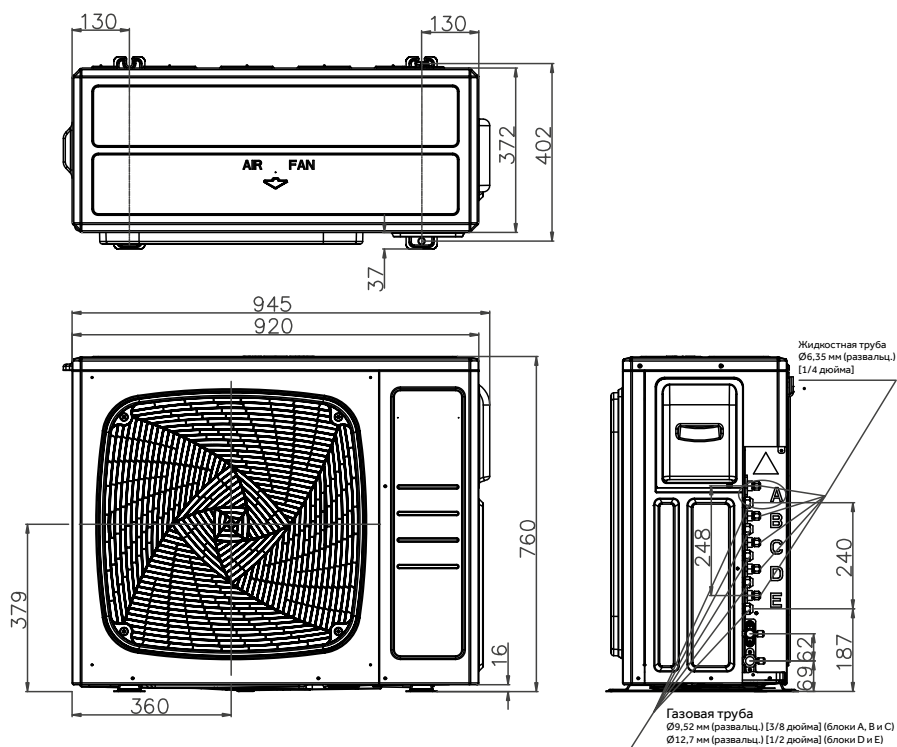

Габаритные размеры

Наружные блоки

5U125S2SN1FA

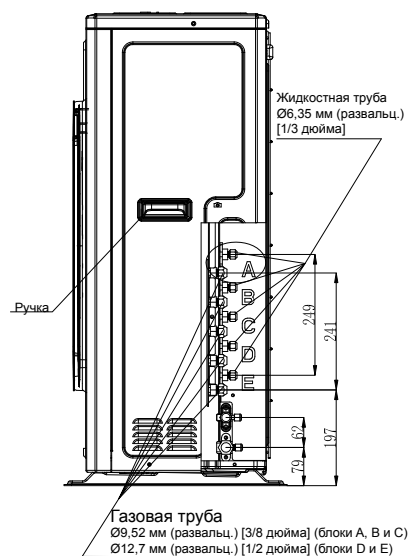
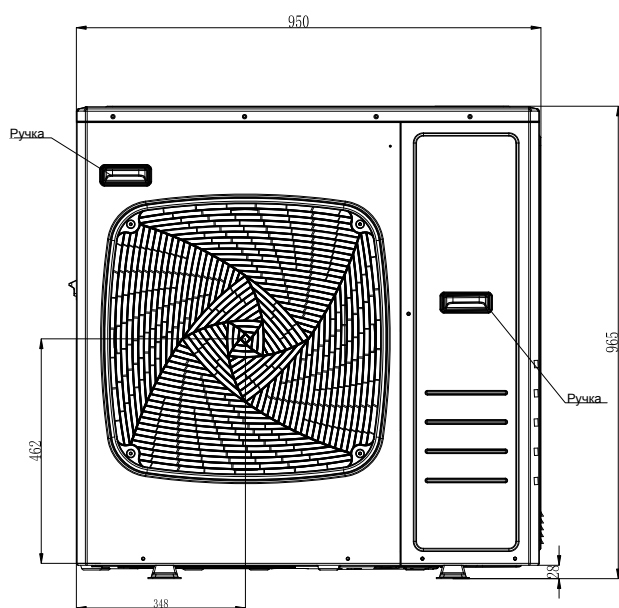
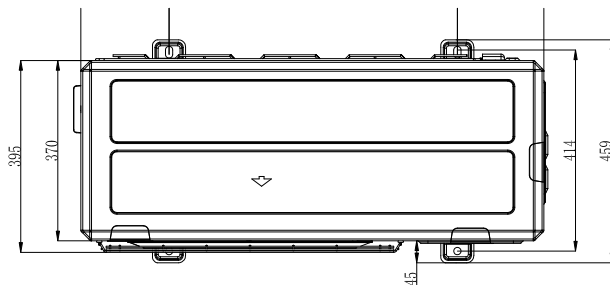

Jade Super Match

AS25S2SJ2FA-W/G/B, AS35S2SJ2FA-W/G/B

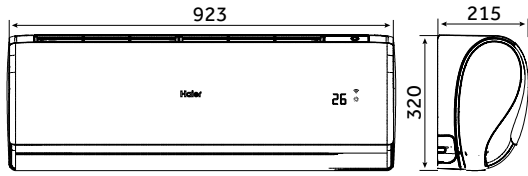

AS50S2SJ2FA-W/G/B

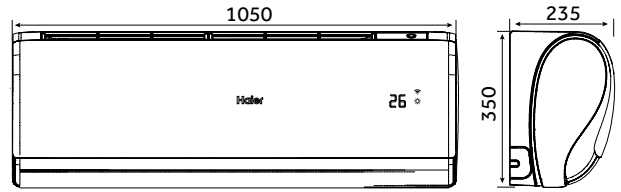

Flexis Super Match

AS25S2SF2FA-G, AS35S2SF2FA-G

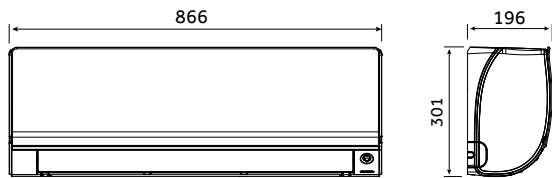

AS25S2SF2FA-W/B, AS35S2SF2FA-W/B

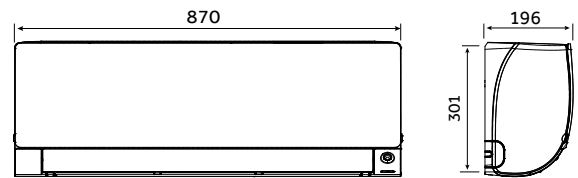

AS50S2SF2FA-G

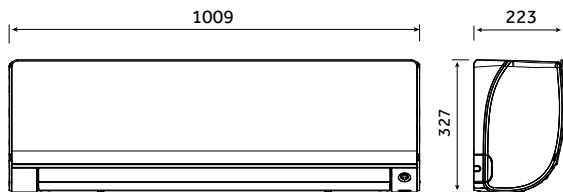

AS50S2SF2FA-W/B

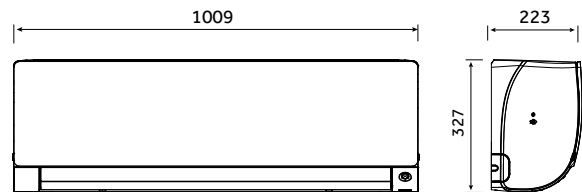

AS70S2SF2FA-G

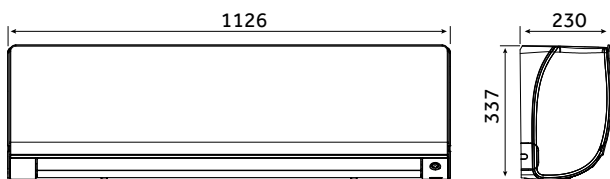

AS70S2SF2FA-W/B

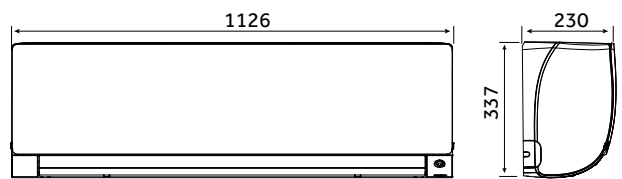

Габаритные размеры

Leader Super Match

AS07TS6HRA-M, AS09TS6HRA-M, AS12TS6HRA-M

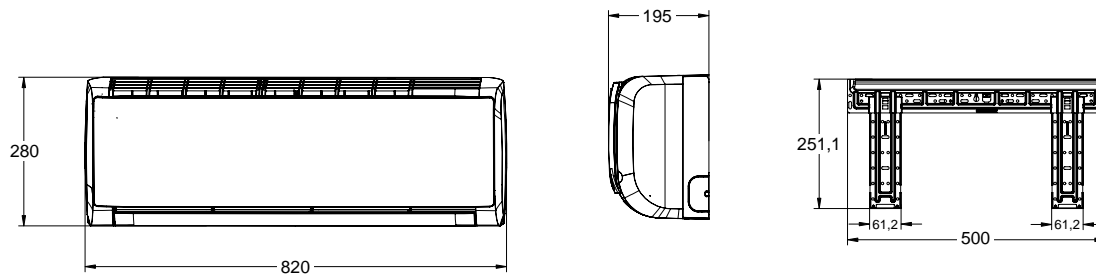

AS18TS5HRA-M

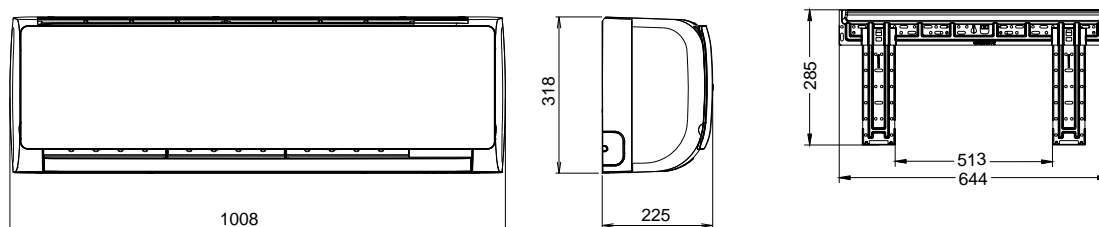

AS24TS5HRA-M

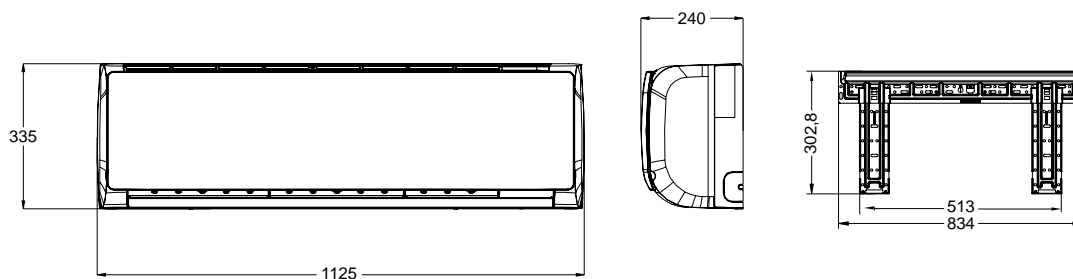

Универсальные блоки

AC35S2SG1FA, AC50S2SG1FA

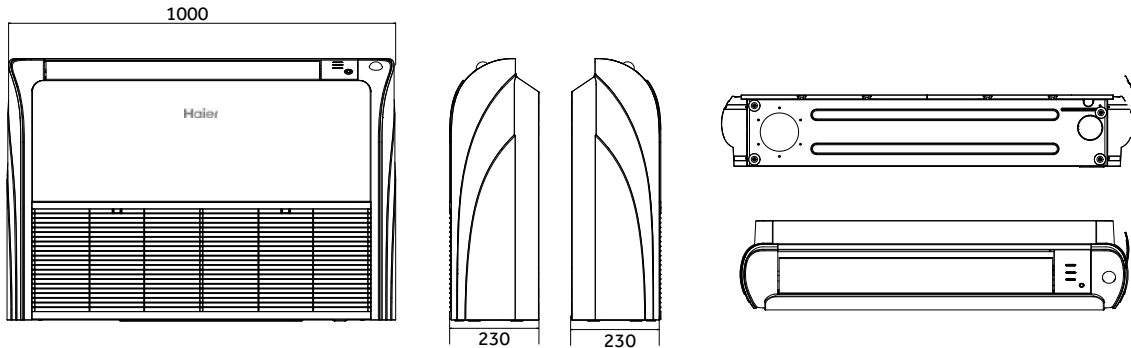

AC71S2SG1FA

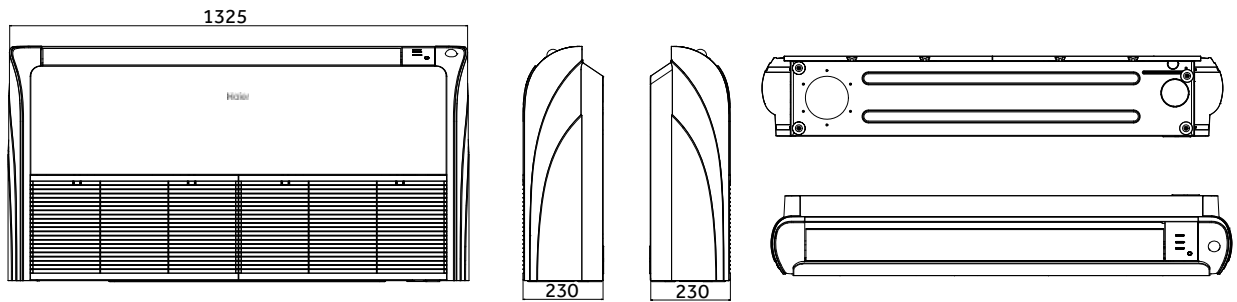

Компактные кассетные блоки

AB25S2SC1FA, AB25S2SC2FA, AB35S2SC1FA, AB35S2SC2FA, AB50S2SC1FA, AB50S2SC2FA

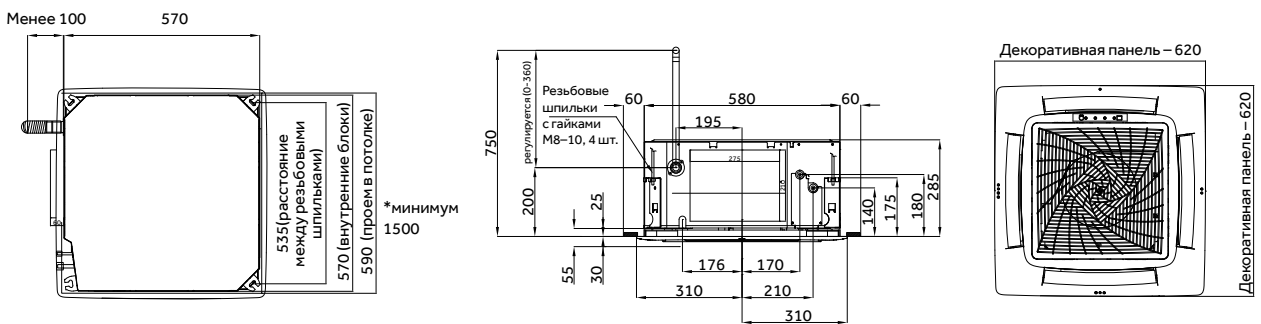

Кассетные блоки с круговым потоком

AB71S2SG1FA

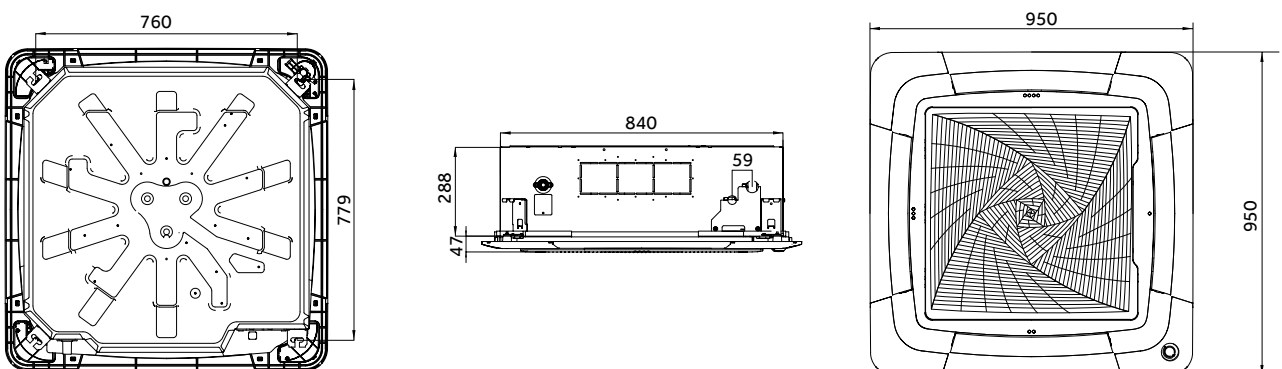

Габаритные размеры

Сверхтонкие каналные блоки

AD25S2SS1FA, AD25S2SS1FA(H), AD35S2SS1FA, AD35S2SS1FA(H)

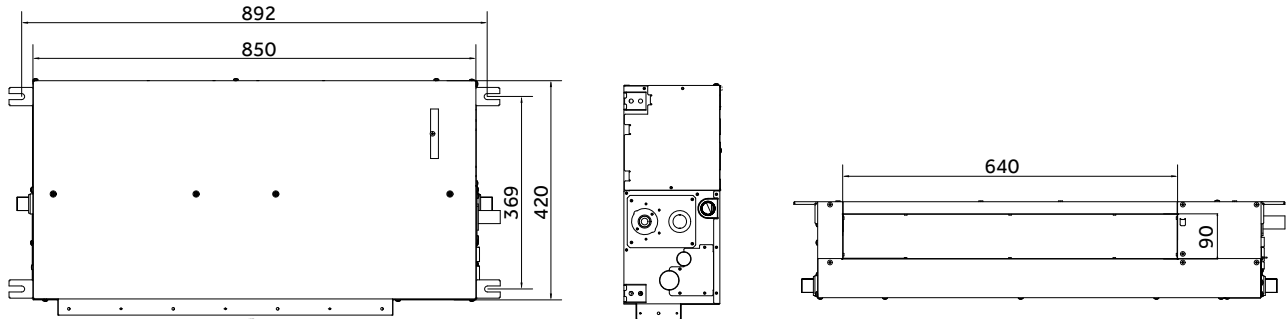

AD50S2SS1FA, AD50S2SS1FA(H), AD71S2SS1FA, AD71S2SS1FA(H)

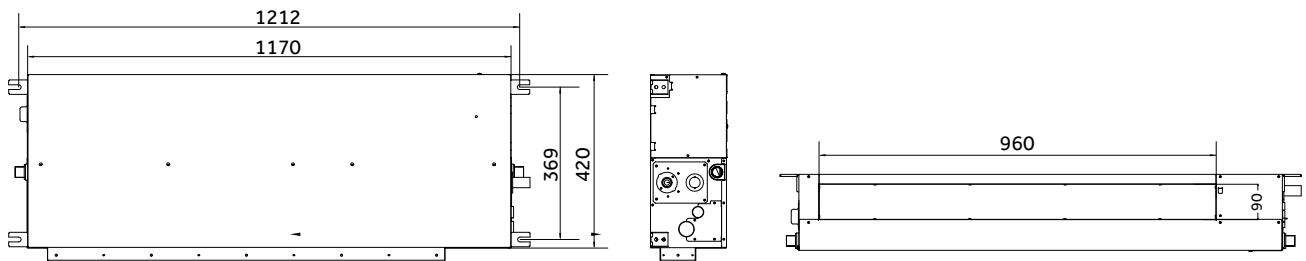

Средненапорные каналные блоки

AD35S2SM3FA, AD35S2SM3FA(H)

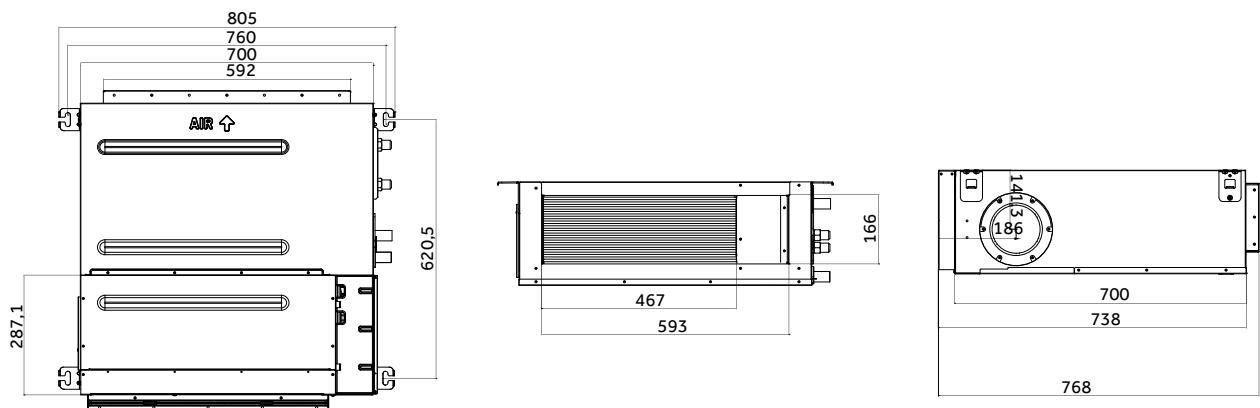



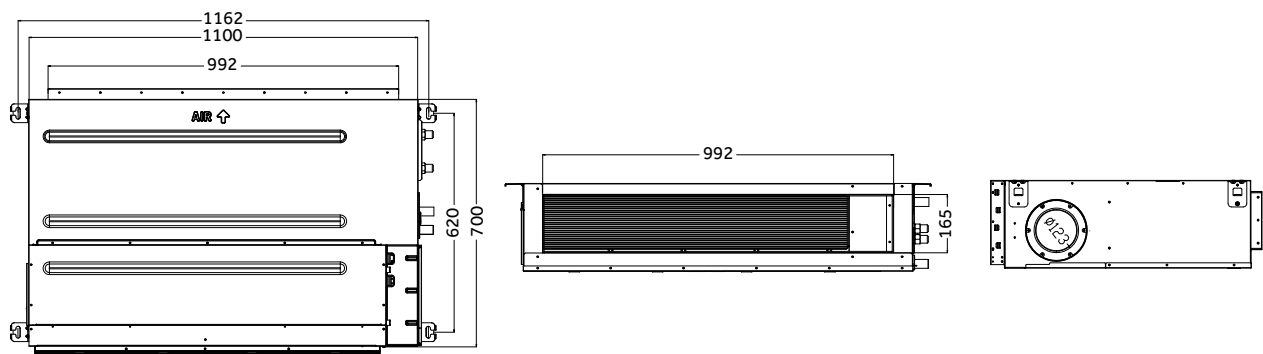











AD50S2SM3FA, AD50S2SM3FA(H), AD71S2SM3FA, AD71S2SM3FA(H)



Haier ТЕПЛОВЫЕ НАСОСЫ



Описание функций

	A+++ / A++	Класс энергоэффективности при температуре воды на выходе 35 °C / класс энергоэффективности при температуре воды на выходе 55 °C
	Технология Full DC Inverter	DC-инверторный компрессор и DC безщеточный привод вентилятора
	Двухзональное управление	Раздельное управление температурой воды для 2-х зон
	Максимальная температура воды 60 °C	Максимальная температура воды на выходе 60 °C
	Быстрый нагрев воды	Быстрый нагрев воды в баке за счет встроенного ТЭНа
	Тихий режим	Снижения уровня шума за счет снижения производительности компрессора и скорости вентилятора
	Режим «Turbo»	Увеличение производительности компрессора и скорости вентилятора для более быстрого достижения заданной температуры
	Погодозависимое управление	Управление температурой Зоны 1 и Зоны 2 в зависимости от уличной температуры
	Стерилизация	Догрев воды в баке ТЭНом, чтобы убить бактерии.
	Автоматический режим	Автоматический выбор режима работы охлаждения / обогрева в зависимости от температуры окружающей среды
	Modbus	Встроенный шлюз Modbus, не требуется внешний шлюз для подключения
	Режим «Выходные»	В этом режиме тепловой насос работает на поддержание минимальных параметров системы
	Расписание	Пользователь может создавать собственные программы работы, присваивать им названия, устанавливать таймер включения и выключения, выбирать режим работы, устанавливать температуру воды на выходе и т.д. После выбора программы система будет автоматически ее выполнять.
	Нагрев за счет солнечной энергии	Возможность использования солнечной энергии для нагрева воды в баке



Вспомогательный источник тепла

Тепловой насос может автоматически работать в тандеме с котлом



Подогрев бассейна

Управление нагревом воды в бассейне



Бивалентное управление

Настраиваемое автоматическое включение котла и выключение теплового насоса при падении наружной температуры до определенного уровня



Просушка пола

Предварительный нагрев пола, чтобы удалить с поверхности влагу



Анти-замерзание

Специальная программа предотвращает замерзание водяной системы



Анти-ржавчина

Специальная программа защищает водяной насос от коррозии и ржавчины



Журнал ошибок

Для быстрого устранения возможных проблем используйте журнал ошибок в контроллере



Проверка параметров

Большинство рабочих параметров системы могут быть проверены с использованием функции «System Status», это очень удобно для диагностики и настройки системы.

Преимущества

Высокая эффективность

Сплит системы имеют класс энергоэффективности A+++ . SCOP при температуре воды на выходе 35° достигает 4,97, а COP при температуры воды на выходе 35 °C достигает 5,06.



Тип системы	Моноблок	Сплит
Описание	Моноблок – готовое решение включающее в себя все гидравлические компоненты. Состоит только из наружного блока. Основное преимущество моноблока – простота установки, отсутствие необходимости монтажа фреоновой магистрали.	Сплит система состоит из наружного и внутреннего блока. Теплообмен воздуха и воды происходит во внутреннем блоке. основное преимущество – возможность работы при более низкий температурах и меньшая вероятность замерзания за счет отсутствия водяных труб на улице.
Серия	ATW Monoblock	ATW Split
Класс энергоэффективности	A+++ / A++	A+++
Преимущества		
A+++ / A++	●	●
Технология Full DC Inverter	●	●
Двухзональное управление		●
Максимальная температура воды 60 °C		●
Быстрый нагрев воды		●
Тихий режим		●
Режим «Turbo»	●	●
Погодозависимое управление		●
Стерилизация		●
Автоматический режим		●
Modbus	●	●
Режим «Выходные»		●
Расписание		●
Нагрев за счет солнечной энергии		●
Вспомогательный источник тепла	●	●
Подогрев бассейна		●
Бивалентное управление		●
Просушка пола	●	●
Анти-замерзание	●	●
Анти-ржавчина		●
Журнал ошибок		●
Проверка параметров		●

Модельный ряд



Модель	4 кВт	5/6 кВт	7/8 кВт
ATW Monoblock			 AU082FYCRA(HW)
ATW Split	 AW042SSCHA HU062WAMNA	 AW062SSCHA HU062WAMNA	 AW082SNCHA HU102WAMNA

Модель	9/10 кВт	11/12 кВт	15/16 кВт
ATW Monoblock		 AU112FYCRA(HW)	 AU162FYCRA(HW)
ATW Split	 AW102SNCHA HU102WAMNA		

Почему выбирают Haier SuperAqua ATW Monobloc?



ЭКОЛОГИЧНОСТЬ

Экологичный фреон R32

Все тепловые насосы Super Aqua используют новый фреон R32, который оказывает гораздо меньшее влияние на окружающую среду по сравнению с R410A.

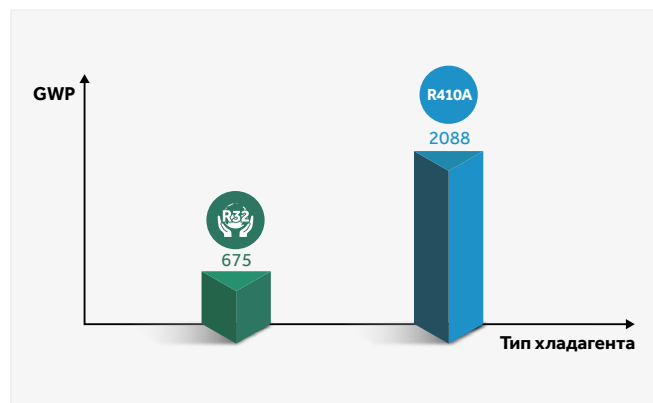

Высокая эффективность

Энергоэффективность серии Моноблок ATW Super Aqua A+++ при температуре воды на выходе 35 °С и A++ при температуре воды на выходе 55 °С.

Технология Full DC Invertor

Все тепловые насосы оснащены двухроторными DC-инверторными компрессорами, имеющими меньший размер и большую эффективность по сравнению со спиральными компрессорами. У таких компрессоров также ниже уровень вибрации, а значит и уровень шума.

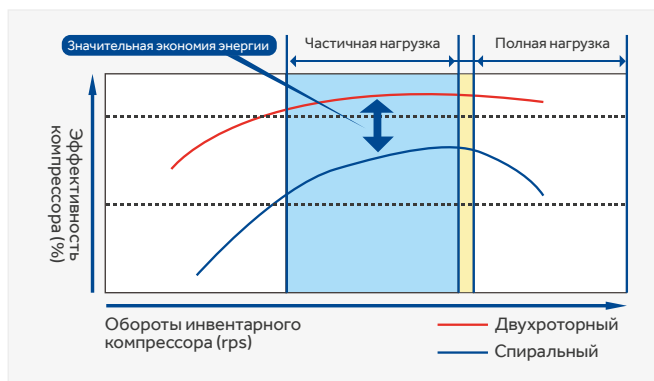

Бесступенчатое регулирование

Высокоэффективные DC приводы обеспечивают возможность бесступенчатого регулирования. Мощность прибора регулируется в зависимости от изменения температуры воды и нагрузки для оптимизации теплообмена и снижения потребления энергии и шума.

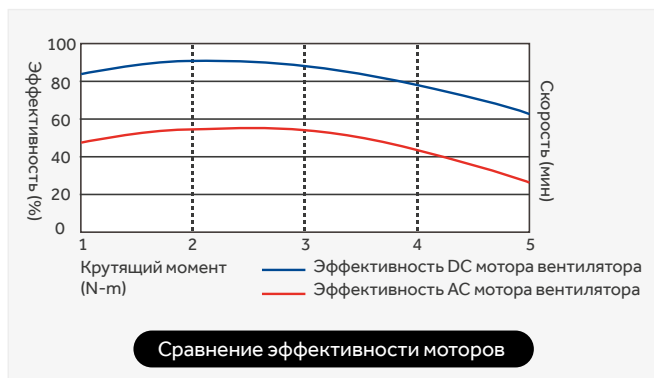

Комфорт

Горячая вода 55 °С

Haier Super Aqua предлагает интегрированную конструкцию, чтобы обеспечить максимальный уровень комфорта у вас дома. Температура воды на выходе от 5 °С до 55 °С для комфортного охлаждения и обогрева, а также приготовление горячей воды для нужд ГВС. Можно использовать в системах отопления с фанкойлами, теплым полом или радиаторами.

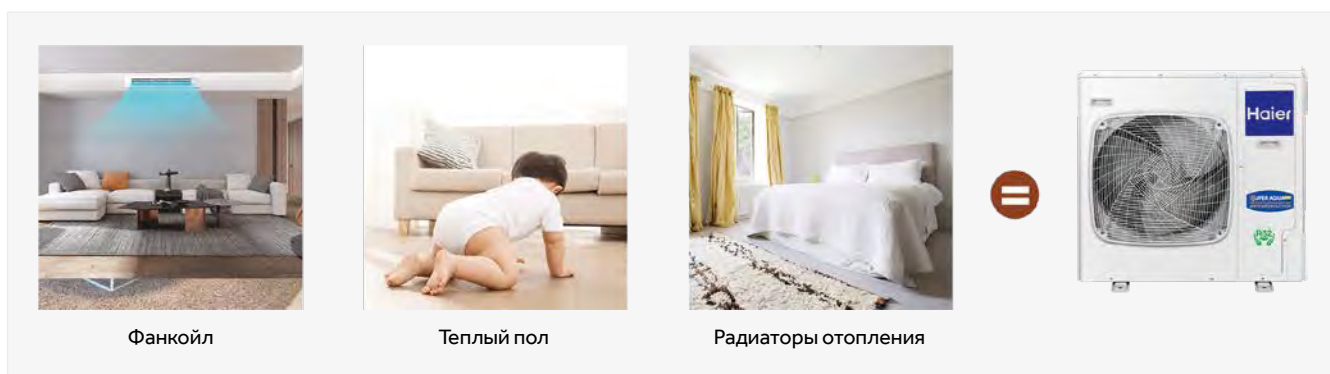

Низкий уровень шума

Комплексный подход к снижению уровня шума.

Компрессор

Установлен на вибропоглощающих опорах и обернут специальным материалом для снижения уровня вибрации и шума.

Осевой вентилятор

Безщеточный DC привод и аэродинамическая крыльчатка снижают уровень вибрации и шума.

Трубопровод

Новый дизайн системы труб – снижение уровня шума и вибрации.

Тихий режим

Снижение производительности для уменьшения уровня шума.

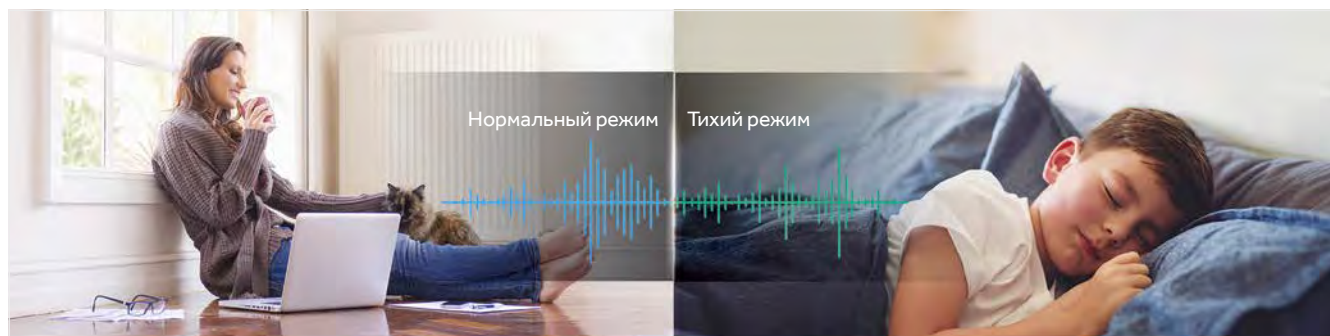

Удобство монтажа

Простой монтаж

Компактный дизайн позволяет легко установить тепловой насос даже в ограниченном пространстве.



Надежность

Предотвращение замерзания

Специальная программа защиты от замерзания защищает водяные компоненты от повреждения.



Широкий диапазон эксплуатационных температур

Работа в режима обогрева при температуре окружающей среды до -20°C .

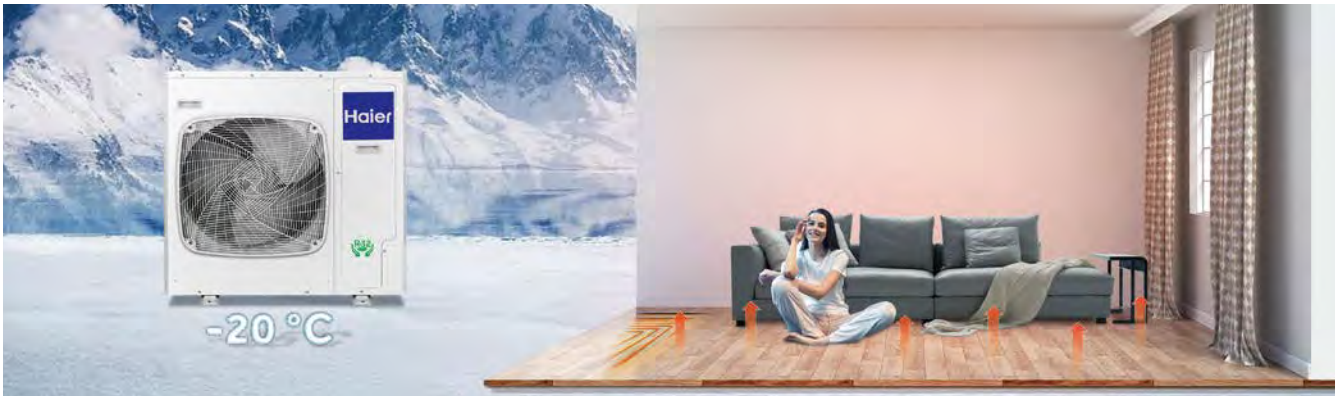

Система управления

Совместимость с BMS системами

Встроенный шлюз MODBUS RTU позволяет подключаться напрямую к системам BMS и BAS.



Широкие возможности применения

Широкий диапазон доступных мощностей от 4 до 19 кВт делает Super Aqua универсальным решением как для жилых домов, так и для небольших коммерческих объектов. Насосы малой мощности обычно используются для вновь возводимых жилых домов с высокой энергоэффективностью. Насосы средней мощности могут быть использованы при реконструкции. Наиболее мощные модели обычно применяются на объектах коммерческой недвижимости: в ресторанах, кафе, салонах красоты и др.

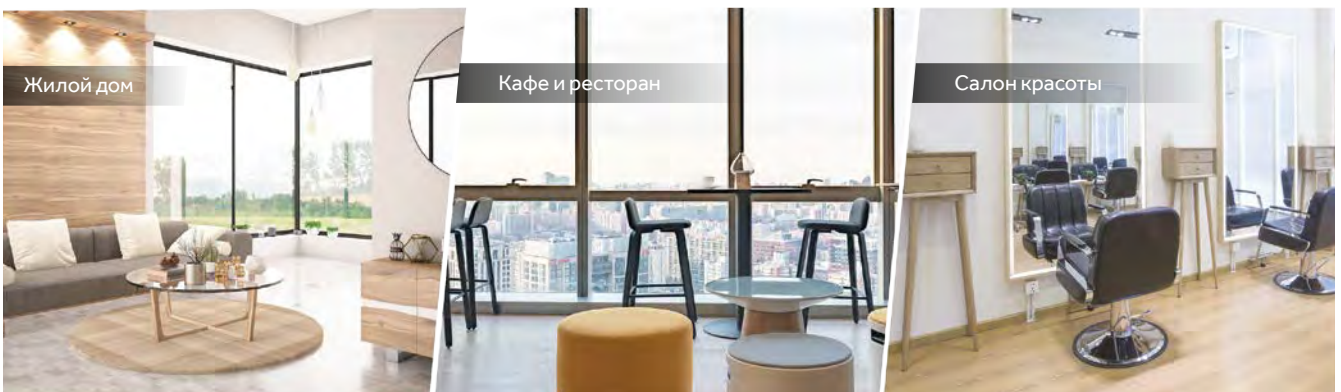

Моноблок Super Aqua ATW

Тепловой насос воздух-вода

Моноблочный тепловой насос воздух-вода обеспечивает обогрев, охлаждение и приготовление горячей воды, обладает высокой эффективностью и низкими эксплуатационными затратами.



Радиатор* 1



Фанкойл* 2



Теплый пол* 3



4 Проводной пульт (стандартно)*



5 Водонагревательный бак*

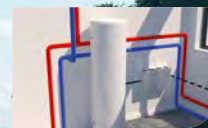

6 PCB box (опционально)*



7 Haier Super Aqua



A+++ / A++



Технология Full DC Inverter



Режим «Turbo»



Modbus



Вспомогательный источник тепла



Просушка пола



Анти-замерзание

Преимущества

- Экологичный фреон R32.
- Технология Full DC Inverter.
- Широкий диапазон рабочих температур.
- Простой монтаж.

* Приобретается отдельно

** Для приготовления горячей воды (ГВС)

Моноблок Super Aqua ATW



AU082FYCRA(HW)



AU112FYCRA(HW)
AU162FYCRA(HW)



YR-E27A
YR-E27



ATW-A01
(Опция)

Модель		AU082FYCRA(HW)	AU112FYCRA(HW)	AU162FYCRA(HW)
Охлаждение				
Режим охлаждения ⁽¹⁾	Холодопроизводительность, кВт	7,0	13,5	16,0
	Потребляемая мощность, кВт	1,89	2,94	3,64
	EER	3,7	4,6	4,4
Режим охлаждения ⁽²⁾	Холодопроизводительность, кВт	5,5	11,5	14,5
	Потребляемая мощность, кВт	2,34	3,83	4,92
	EER	2,35	3,0	2,95
Диапазон допустимой температуры окружающего воздуха, °C		10 ~ 46	10 ~ 46	10 ~ 46
Температура воды на выходе, °C		5 ~ 20	5 ~ 20	5 ~ 20
Обогрев				
Режим обогрева ⁽³⁾	Теплопроизводительность, кВт	7,8	11	16
	Потребляемая мощность, кВт	1,77	2,61	3,86
	COP	4,4	4,22	4,15
Режим обогрева ⁽⁴⁾	Теплопроизводительность, кВт	7,01	9,99	14,01
	Потребляемая мощность, кВт	2,76	4,4	5,63
	COP	2,54	2,27	2,49
Диапазон допустимой температуры окружающего воздуха, °C		-20 ~ 35	-20 ~ 35	-20 ~ 35
Температура воды на выходе, °C		25 ~ 55	25 ~ 55	25 ~ 55
Расход воды, л / мин.		23	31,5	45,8
Подключение по воде (вход / выход)		1"	1"	1"
Тип хладагента		R32		
Размеры (Ш × Г × В), мм	Без упаковки	950 × 370 × 965	950 × 370 × 1500	950 × 370 × 1500
	В упаковке	1010 × 480 × 1100	1010 × 480 × 1630	1010 × 480 × 1630
Вес, кг	Без упаковки	87	145	145
	В упаковке	97	157	157
Уровень шума (звуковая мощность) ⁽⁵⁾ , дБ(А)		64	68	68
Электропитание		Ф / В / Гц		
Максимальный рабочий ток, А		21,3	24,3	31,7
Рекомендуемый номинал автоматического выключателя, А		32	32	40
Аксессуары	Проводной пульт (опция)	YR-E27		
	Плата управления ГВС (опция)	ATW-A01		

Технические характеристики указаны для следующих рабочих условий:

1) Температура охлаждаемой воды на входе/выходе = 18 °C; температура наружного воздуха = 35 °C по сух. т.

2) Температура охлаждаемой воды на входе/выходе = 7 °C; температура наружного воздуха = 35 °C по сух. т.

3) Температура нагреваемой воды на входе/выходе = 35 °C; температура наружного воздуха = 7 °C по сух. т./6 °C по мокр. т.

4) Температура нагреваемой воды на входе/выходе = 55 °C; температура наружного воздуха = 7 °C по сух. т./6 °C по мокр. т.

5) Тестирование звуковой мощности проводилось в полубезэховой камере.

6) В целях дальнейшего совершенствования продукции указанные технические характеристики могут быть изменены без предварительного уведомления.

7) Плата ATW-A01 позволяет обеспечить снабжение с помощью теплового насоса горячей водой для бытовых нужд, при этом следует иметь в виду, что одновременное использование режимов отопления и ГВС невозможно.

Почему выбирают Haier SUPER AQUA ATW Split?



Высокая эффективность

Сплит системы имеют класс энергоэффективности A+++ . SCOP при температуре воды на выходе 35° достигает 4,97, а COP при температуре воды на выходе 35°C достигает 5,06.

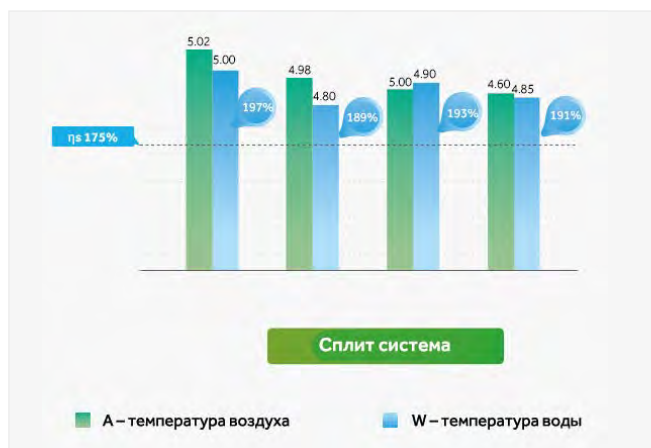

Комфорт

Высокая температура воды на выходе

Температура воды на выходе 60 °C без использования дополнительного нагревателя даже при температуре наружного воздуха -15 °C



Двухзональное управление

Поддерживается возможность индивидуального управления температурой для 2-х зон. Используйте эту настройку для максимального комфорта или экономии энергии.

Быстрое приготовление горячей воды

Функция быстрого приготовления горячей воды позволяет включать ТЭН водонагревательного бака одновременно с запуском теплового насоса. Это позволяет снизить зависимость от температуры наружного воздуха и нагрузки на компрессор. Примечание: доступно только при выборе режима ГВС



Удобный монтаж

Температурная зависимость

Температура в Зоне 1 и Зоне 2 может автоматически управляться в зависимости от температуры уличного воздуха. Возможно задание собственного графика для максимального комфорта или экономии энергии.

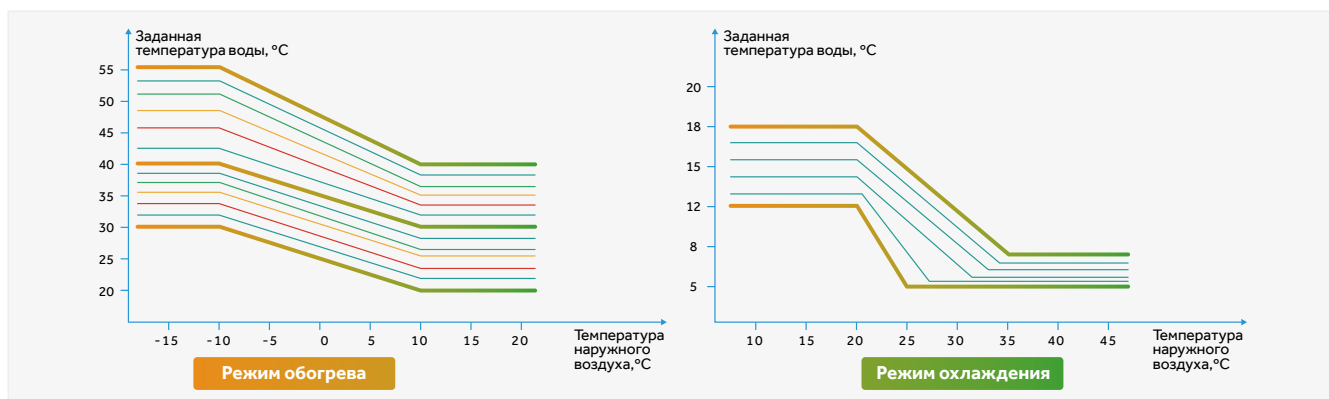

Стерилизация

Повестователь может активировать режим стерилизации и установить дату и время на пульте управления. Вода в воздушно-нагревательном баке будет нагрета до 75 °С, чтобы убить большинство микроорганизмов в ней. В процессе стерилизации индикация на пульте будет напоминать пользователю, о том, что идет процесс стерилизации.

Примечание: только когда ТЭН в водонагревательном баке поддерживает управление насосом Haier.



Журнал ошибок

Ошибки хранятся в журнале для упрощения диагностики и быстрого решения потенциальных проблем.

Параметры системы

Большинство рабочих параметров системы могут быть проверены с использованием функции «System Status», это очень удобно для диагностики и настройки системы.

Автоматический режим

В автоматическом режиме выбор режима работы теплового насоса (обогрев \ охлаждение) выбирается автоматически в зависимости от температуры окружающей среды.

Простое управление

Удобный пульт управления с большим (5") сенсорным экраном и интуитивно понятным интерфейсом.

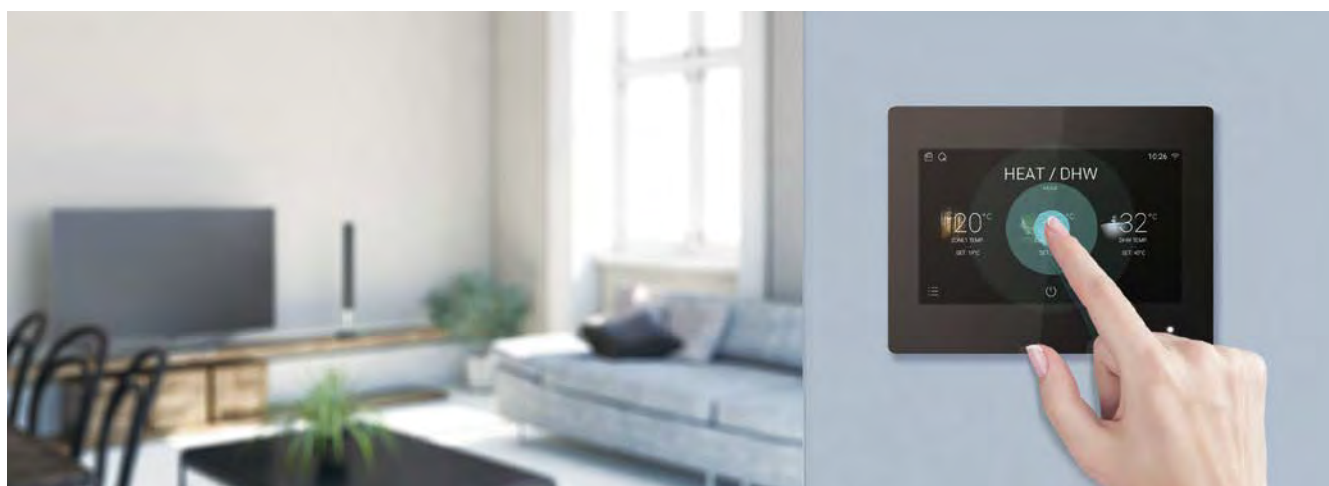

Надежность

Интеллектуальная система предотвращения замерзания

При снижении температуры воды ниже 5 °C включается водяной насос, а если такая температура сохраняется в течение 10 минут, включается тепловой насос.

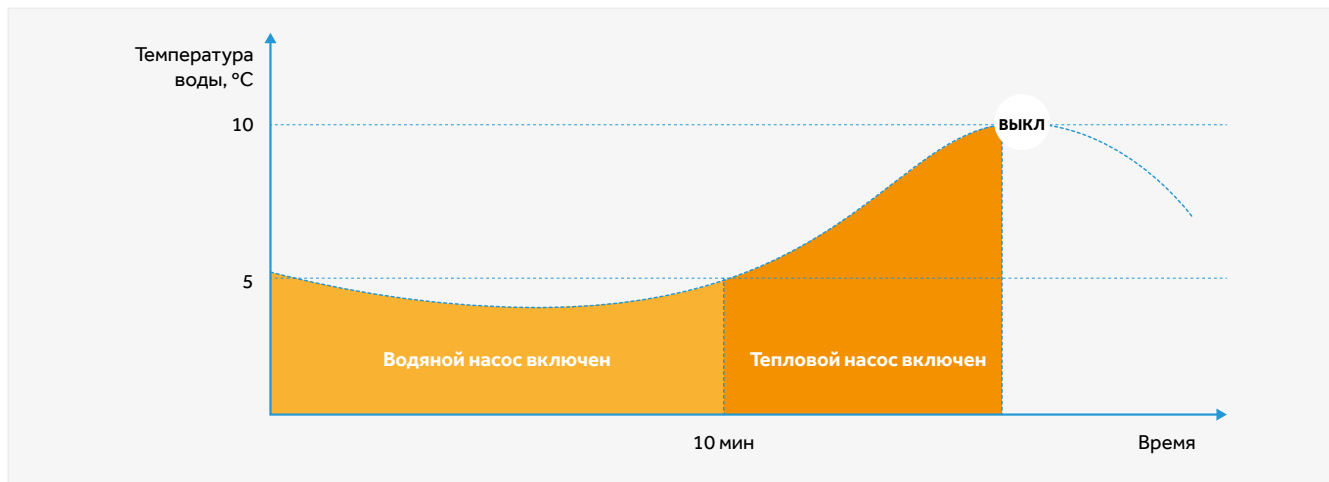

Сухой пол

Значительное повышение температуры поля для его высушивания. Этот режим используется, если на полу образовалась влага.



Система защиты водяного насоса от коррозии

Водяной насос автоматически включится на 60 секунд, если он ни разу не включался за последние 24 часа.

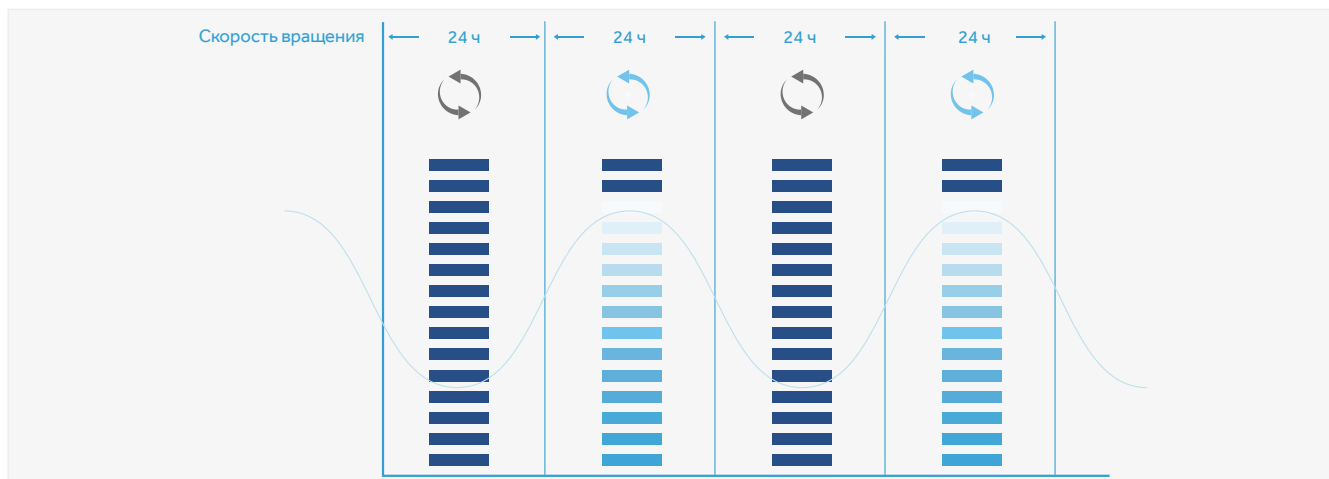

Широкий диапазон рабочих температур

Возможно работа в режиме обогрева при температуре наружного воздуха до -25°C .



Система управления

Программируемый график работы

Пользователь может создавать собственные программы работы, присваивать им названия, устанавливать таймер включения и выключения, выбирать режим работы, устанавливать температуру воды на выходе и т.д. После выбора программы система будет автоматически ее выполнять.



Бивалентное управление

Если в системе используется котел, можно выбрать режим бивалентного управления. При его включении, тепловой насос будет управлять системой и включать котел при необходимости.

При выключении режима, котел и тепловой насос будут работать каждый согласно своей автоматике.





Сплит Super Aqua ATW

Тепловой насос воздух-вода

Сплитовой тепловой насос воздух-вода обеспечивает обогрев, охлаждение и приготовление горячей воды, обладает высокой эффективностью и низкими эксплуатационными затратами.

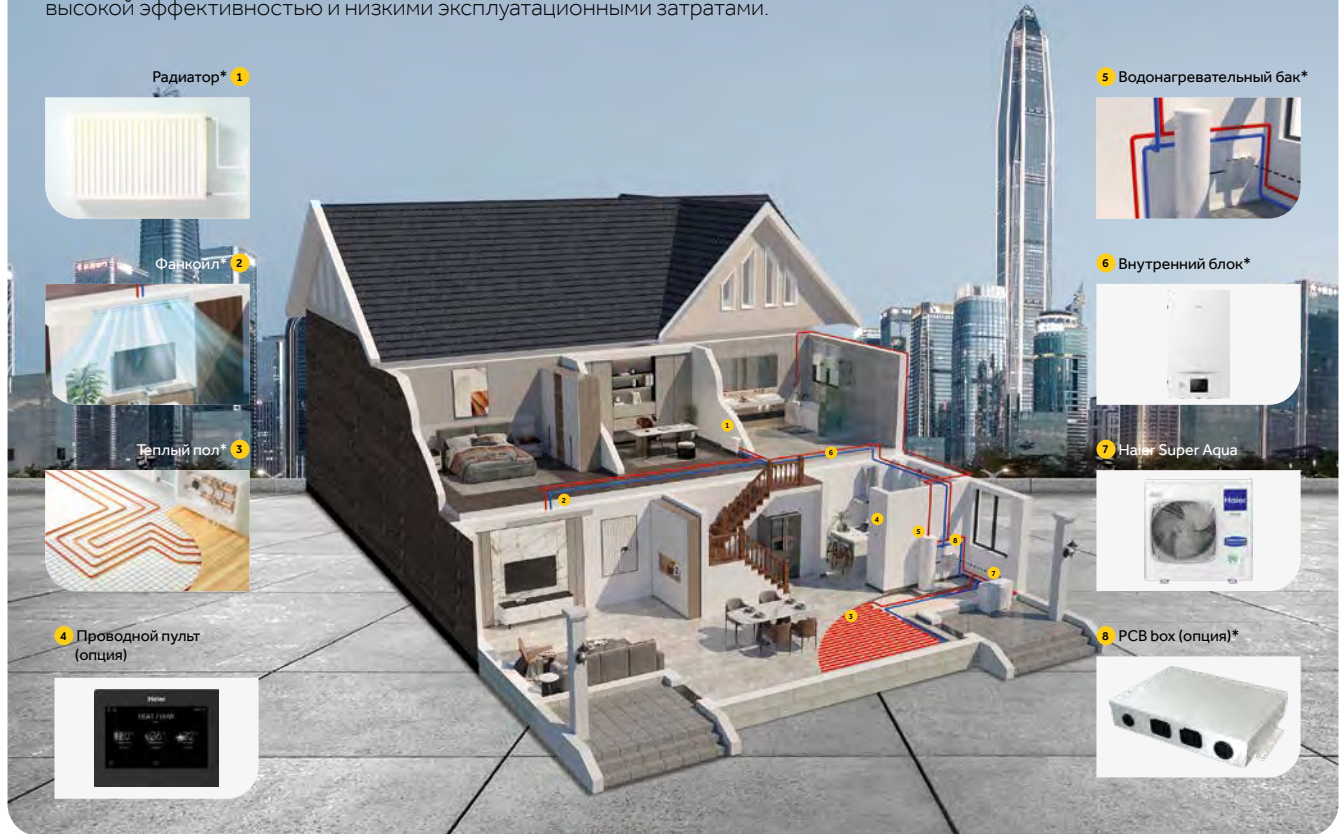

A+++ / A++



Технология Full DC Inverter



Двухзональное управление



Максимальная темп. воды 60 °C



Быстрый нагрев воды



Тихий режим



Режим «Turbo»



Погодозависимое управление



Стерилизация



Автоматический режим



Modbus



Режим «Выходные»



Расписание



Нагрев за счет солнечной энергии



Вспомогательный источник тепла



Подогрев бассейна



Бивалентное управление



Просушка пола



Анти-замерзание



Анти-ржавчина



Журнал ошибок



Проверка параметров

Преимущества

- SCOP при температуре воды на выходе до 4,59.
- COP при температуре воды на выходе до 5,05.
- Вода на выходе 60 °C при температуре наружного воздуха выше -15 °C.
- Широкий диапазон рабочих температур.
- Простая установка.
- Вспомогательный нагреватель 1 кВт и 3 кВт.
- Цветной сенсорный пульт управления с диагональю 5 дюймов.

* Приобретается отдельно ** Для приготовления горячей воды (ГВС)

Сплит Super Aqua ATW



AW042SSCHA
AW062SSCHA



AW082SNCHA
AW102SNCHA



HU062WAMNA
HU102WAMNA



HW-WA101DBT
(Опция)



ATW-A02*

Модель		Super Aqua HE S 4	Super Aqua HE S 6	Super Aqua HE S 8	Super Aqua HE S 10
Режим охлаждения ⁽¹⁾	Холодопроизводительность, кВт	4	6	8	10
	Потребляемая мощность, кВт	0,85	1,26	1,9	2,5
	EER	4,7	4,75	4,2	4,0
Режим охлаждения ⁽²⁾	Холодопроизводительность, кВт	4	6	8	9
	Потребляемая мощность, кВт	1,29	1,97	2,63	3,0
	EER	3,1	3,15	3,04	3,0
Режим обогрева ⁽³⁾	Теплопроизводительность, кВт	4	6	8	10
	Потребляемая мощность, кВт	0,8	1,2	1,6	2,17
	COP	5,02	4,98	5,0	4,6
Режим обогрева ⁽⁴⁾	Теплопроизводительность, кВт	4	6	8	10
	Потребляемая мощность, кВт	1,4	2,05	2,65	3,45
	COP	2,86	2,92	3,02	2,9
Электропитание	Ф / В / Гц	1 / 230 / 50			
Внутренний блок		HU062WAMNA		HU102WAMNA	
Температура воды на выходе, °C	Охлаждение	5 – 25	5 – 25	5 – 25	5 – 25
	Обогрев	15 – 60	15 – 60	15 – 60	15 – 60
Расход воды, л / мин.		11,5	17	23	28,7
Подключение по воде (вход / выход)		1"	1"	1"	1"
Размеры (Ш × Г × В), мм	Без упаковки	480 × 850 × 310	480 × 850 × 310	480 × 850 × 310	480 × 850 × 310
	В упаковке	580 × 1020 × 460	580 × 1020 × 460	580 × 1020 × 460	580 × 1020 × 460
Вес, кг	Без упаковки	41	41	43	43
	В упаковке	53	53	55	55
Максимальный рабочий ток, А		20	20	20	20
Рекомендуемый номинал автоматического выключателя, А		63	63	63	63
Наружный блок		AW042SSCHA	AW062SSCHA	AW082SNCHA	AW102SNCHA
Диапазон допустимой температуры окружающего воздуха, °C	Охлаждение	10 – 48	10 – 48	10 – 48	10 – 48
	Обогрев	-25 – 35	-25 – 35	-25 – 35	-25 – 35
Тип хладагента		R32			
Размеры (Ш × Г × В), мм	Без упаковки	765 × 920 × 372	765 × 920 × 372	950 × 965 × 370	950 × 965 × 370
	В упаковке	1050 × 980 × 500	1050 × 980 × 500	1030 × 1090 × 480	1030 × 1090 × 480
Вес, кг	Без упаковки	55	55	76	76
	В упаковке	67	67	86	86
Максимальный рабочий ток, А		12,5	13	19	22
Рекомендуемый номинал автоматического выключателя, А		25	25	32	32
Трубопроводы хладагента	Диаметр жидкост. трубы, мм	6,35	6,35	9,52	9,52
	Диаметр газовой трубы, мм	15,88	15,88	15,88	15,88
	Макс. длина / перепад высот, м	30 / 20	30 / 20	50 / 30	50 / 30
	Макс. длина трубопроводов без дополнительной заправки, м	10	10	10	10
	Дополнительная заправка, г/м	20	20	38	38
Пульт управления	Опционально	HW-WA101DBT / ATW-A02*			

Технические характеристики указаны для следующих рабочих условий:

- 1) Температура охлаждаемой воды на входе/выходе = 18 °C; температура наружного воздуха = 35 °C по сух. т.
- 2) Температура охлаждаемой воды на входе/выходе = 7 °C; температура наружного воздуха = 35 °C по сух. т.
- 3) Температура нагреваемой воды на входе/выходе = 35 °C; температура наружного воздуха = 7 °C по сух. т./6 °C по мокр. т.
- 4) Температура нагреваемой воды на входе/выходе = 55 °C; температура наружного воздуха = 7 °C по сух. т./6 °C по мокр. т.
- 5) Тестирование звуковой мощности проводилось в полубеззвучной камере.

* Информация предварительная. Доступно под заказа во второй половине 2023 г.

Габаритные размеры

AU082FYCRA(HW)

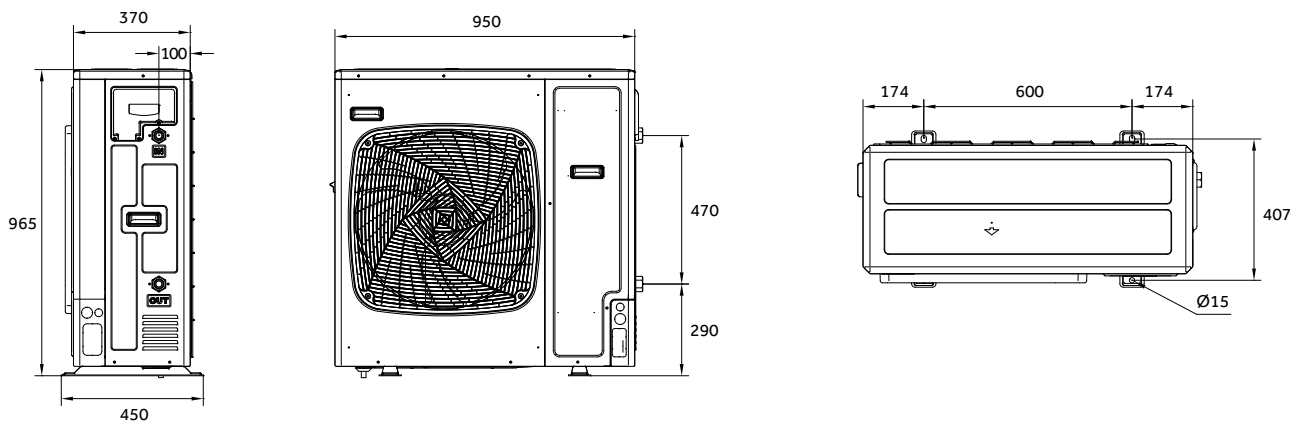

AU112FYCRA(HW), AU162FYCRA(HW)

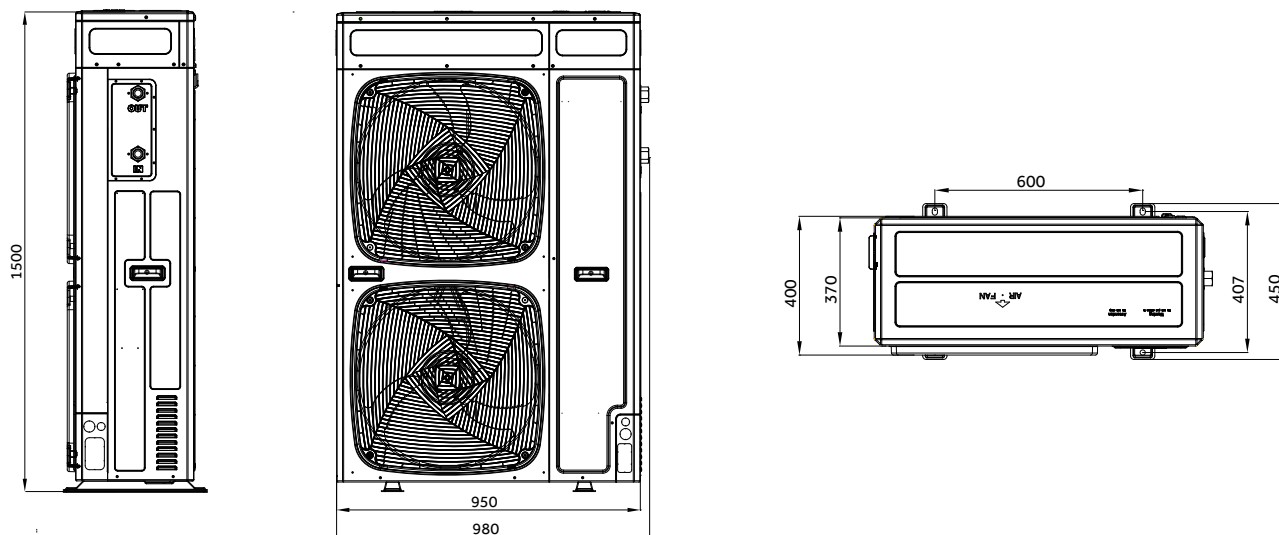

AW042SSCHA, AW062SSCHA

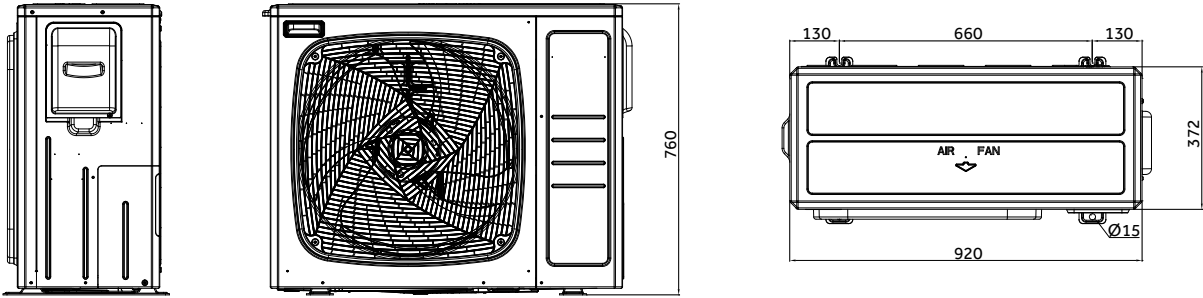

AW042SSCHA, AW062SSCHA

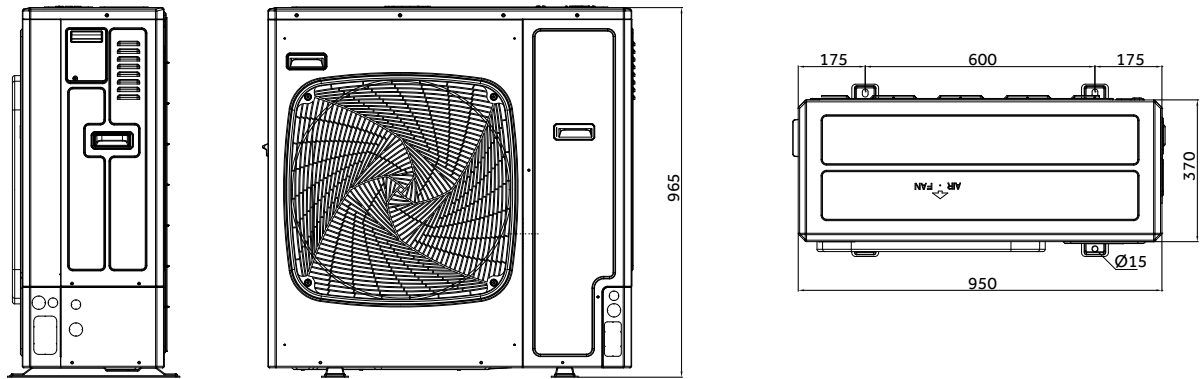

HU062WAMNA, HU102WAMNA

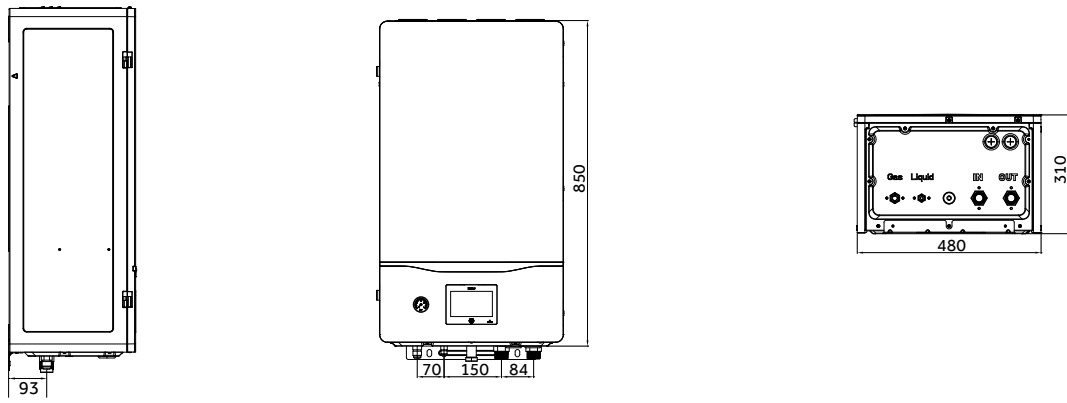

Графики теплопроизводительности

AU082FYCRA(HW), номинальная теплопроизводительность

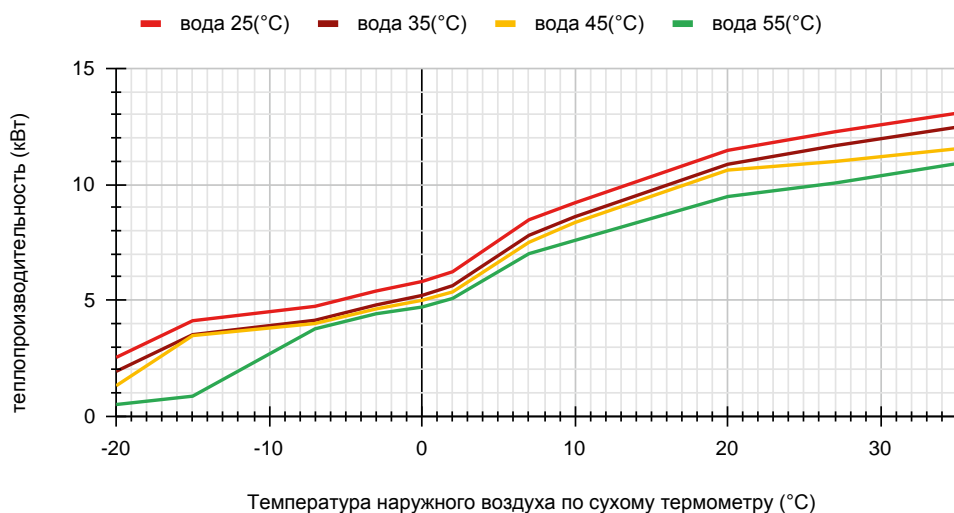

AU112FYCRA(HW), номинальная теплопроизводительность

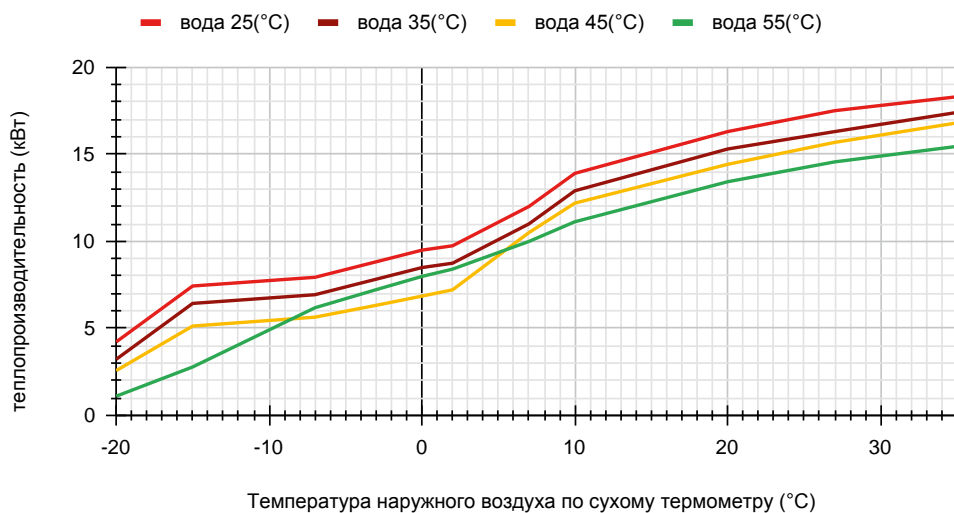



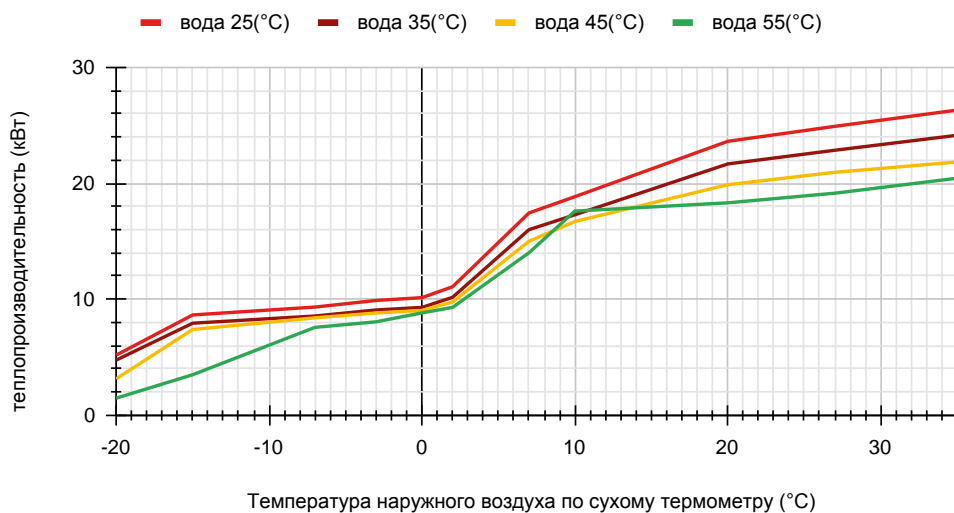

















AU162FYCRA(HW), номинальная теплопроизводительность







Haier ПОЛУПРОМЫШЛЕННЫЕ СПЛИТ-СИСТЕМЫ SUPER MATCH PLUS



Модельный ряд

Наружные блоки		2,5	3,5	5,0	
1 Ф / 230 В / 50 Гц		1U25S2SM3FA		1U35S2SM3FA	
				1U50S2SJ3FA	
3 Ф / 400 В / 50 Гц					
Внутренние блоки		Пульт	2,5	3,5	5,0
Универсальные блоки		YR-HQS01			AC35S2SG1FA
					AC50S2SG1FA
Консольные блоки		YR-HQS01			
			AF25S2SD1FA AF25S2SD1FA(H)	AF35S2SD1FA AF35S2SD1FA(H)	
Компактные кассетные блоки (PB-700KB / PB-620KB)		YR-HQS01			
				AB35S2SC1FA AB35S2SC2FA	AB50S2SC1FA AB50S2SC2FA
Кассетные блоки с круговым потоком (PB-950KB)		YR-HQS01			
Сверхтонкие канальные блоки		YR-E17A			
				AD35S2SS1FA AD35S2SS1FA(H)	AD50S2SS1FA AD50S2SS1FA(H)
				P1B-890IA P1B-890IA/D	P1B-1200IA/D
Средненапорные канальные блоки		YR-E17A			
				AD35S2SM3FA AD35S2SM3FA(H)	AD50S2SM3FA AD50S2SM3FA(H)
Высоконапорные канальные блоки		YR-E17A			
Колонные блоки		YR-HQS01			

7,1	10,5	12,5	14,0	16,0
 1U71S2SR2FA	 1U105S2SS2FA	 1U125S2SN2FA	 1U140S2SN1FA	 1U140S2SP2FA
	 1U105S2SS1FB	 1U125S2SN2FB	 1U140S2SN1FB	 1U140S2SP2FB
				 1U160S2SP1FB

7,1	10,5	12,5	14,0	16,0
 AC71S2SG1FA	 AC105S2SH1FA	 AC125S2SK1FA	 AC140S2SK1FA	 AC160S2SK1FA
 AB71S2SG1FA	 ABH105H1ERG	 ABH125K1ERG	 ABH140K1ERG	 ABH160K1ERG
 AD71S2SS1FA AD71S2SS1FA(H)				
P1B-1200IA/D				
 AD71S2SM3FA AD71S2SM3FA(H)	 AD105S2SM3FA AD105S2SM3FA(H)	 AD125S2SM3FA AD125S2SM3FA(H)	 AD140S2SM3FA AD140S2SM3FA(H)	 AD160S2SM3FA AD160S2SM3FA(H)
		 ADH125H1ERG	 ADH140H1ERG	
			 AP140S2SK1FA	



Консольные блоки

Забота о здоровье

Steri Clean 56 °C

Убивает бактерии и вирусы на поверхности испарителя нагревая его до 56 °C в течение 30 минут.

Только для блоков с (H)

Антибактериальный фильтр

Серебро (Ag) обладает отличными антибактериальными свойствами, предотвращает рост и распространение бактерий.

Антибактериальный фильтр Haier с ионами серебра эффективно уничтожает кишечную палочку и золотистый стафилококк и препятствует их повторному появлению.



Комфорт

Супер тихий

Уровень шума в ночном режиме составляет всего 20 дБ(А).



Стелящийся воздушный поток

В режиме охлаждения воздух подается только сверху, а в режиме нагрева подача воздуха осуществляется и сверху и снизу (если выбран режим двойного потока). Такая подача воздуха позволяет быстрее достигать заданной температуры, а также обеспечивает более равномерный прогрев помещения и более высокий уровень комфорта.

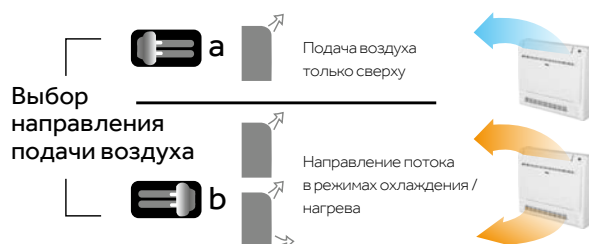

Безопасность

Блок оснащен встроенный датчиком утечки хладагента R32. В случае утечки блок подает звуковой и световой сигнал, на дисплее отображается ошибка E11, а сам блок переключается в режим работы «вентиляция» (FAN) для обеспечения безопасности.



Удобство монтажа

Простота установки

Блок может быть установлен на полу или на стене, что обеспечивает дополнительную гибкость монтажа.





Компактные кассетные блоки

Забота о здоровье

Антибактериальный фильтр

Серебро (Ag) обладает отличными антибактериальными свойствами, предотвращает рост и распространение бактерий.

Антибактериальный фильтр Haier с ионами серебра эффективно уничтожает кишечную палочку и золотистый стафилококк и препятствует их повторному появлению.

Панель с антибактериальным фильтром PB-620KB(H) – опция.



Энергоэффективность

DC – инверторный привод вентилятора

DC-инверторный привод вентилятора потребляет меньше мощности при той же производительности, по сравнению с обычным, неинверторным (AC) приводом.

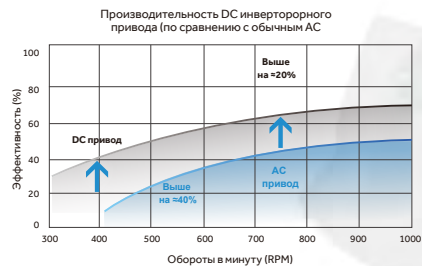

Комфорт



«Спиральный» дизайн панели

Отличительной особенностью кассетных блоков Haier является «спиральный» дизайн воздухозаборных решеток.

Жалюзи закрыты, когда кондиционер выключен

При выключении кондиционера жалюзи закрываются. Это обеспечивает более эlegantный внешний вид.

Индивидуальное управление жалюзи

Каждая жалюзи настраивается индивидуально для обеспечения максимального комфорта в помещении.

5 скоростей вентилятора

Выбор из 5 скоростей воздушного потока: (супер низкий / низкий / средний / высокий / режим Турбо). Режим Турбо – самая высокая скорость потока воздуха для ускорения достижения заданной температуры (через 15 мин автоматически переключается на режим высокой скорости для больше акустического комфорта).

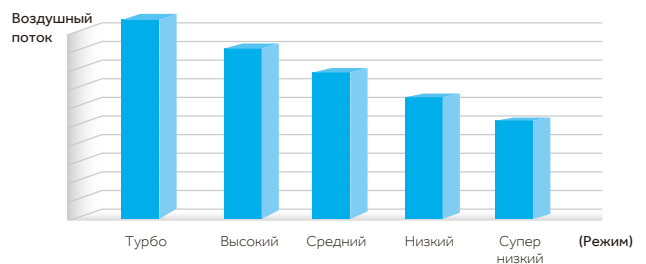
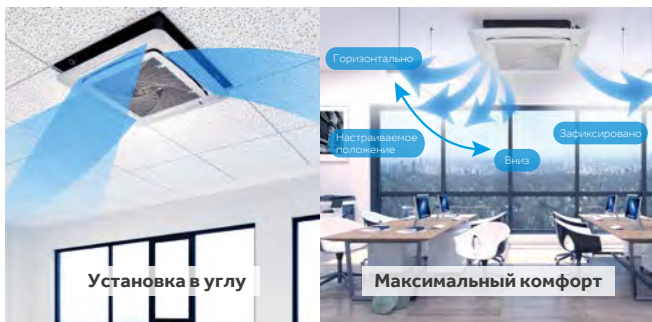

Удобство монтажа

Быстрый доступ к электрическим соединениям

Для доступа к проводке не нужно демонтировать потолок, достаточно демонтировать декоративную панель.

Панель 620 мм x 620 мм

Новая панель имеет размеры 620 мм x 620 мм и идеально подходит для установки в место одной из панелей подвесного потолка.





Кассетные блоки с круговым потоком

Забота о здоровье

Антибактериальный фильтр

Серебро (Ag) обладает отличными антибактериальными свойствами, предотвращает рост и распространение бактерий.

Антибактериальный фильтр Haier с ионами серебра эффективно уничтожает кишечную палочку и золотистый стафилококк и препятствует их повторному появлению.

Панель с антибактериальным фильтром PB-950KB(H) – опция.



Энергоэффективность

DC – инверторный привод вентилятора

DC-инверторный привод вентилятора потребляет меньше мощности при той же производительности, по сравнению с обычным, неинверторным (AC) приводом.

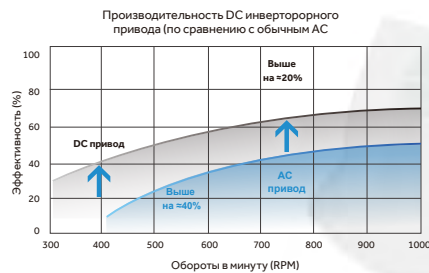

Новый дизайн теплообменника

Площадь теплообменника увеличена для повышения эффективности нагрева.

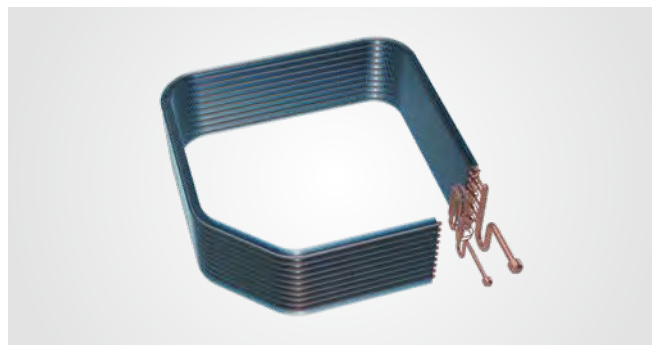

Комфорт



Скрытый LCD дисплей

Кассетные блоки с круговым потоком снабжены скрытым LCD дисплеем. Режим работы легко определить по цветовой индикации: зеленый – режим охлаждения; красный – режим обогрева.

«Спиральный» дизайн панели

Отличительной особенностью кассетных блоков Haier является «спиральный» дизайн воздухозаборных решеток.

Жалюзи закрыты, когда кондиционер выключен

При выключении кондиционера жалюзи закрываются. Это обеспечивает более эlegantный внешний вид.

Управление скоростью вентилятора

Дополнительно к 3 основным режимам работы вентилятора есть еще, как минимум, 1 дополнительная скорость, что дает в сумме 4 режима работы. Уровень шума снижен на 3 дБ(А).

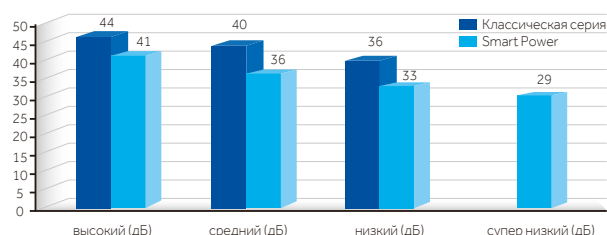

Комфорт

Увеличенная площадь воздухозаборной решетки

Площадь воздухозаборной решетки увеличена на 23% по сравнению с решетками у моделей предыдущего поколения. Уровень шума ниже за счет снижения скорости воздушного потока.

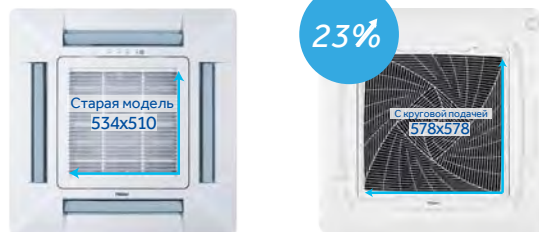

Новый дизайн вентилятора

Новый вентилятор увеличенного размера создает меньше сопротивления воздуху. Уровень шума ниже на 3 дБ(А).

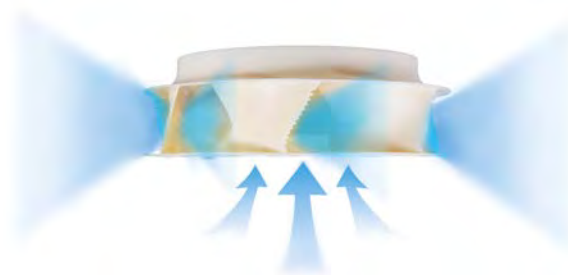

Индивидуальное управление жалюзи

Каждая жалюзи настраивается индивидуально для обеспечения максимального комфорта в помещении.

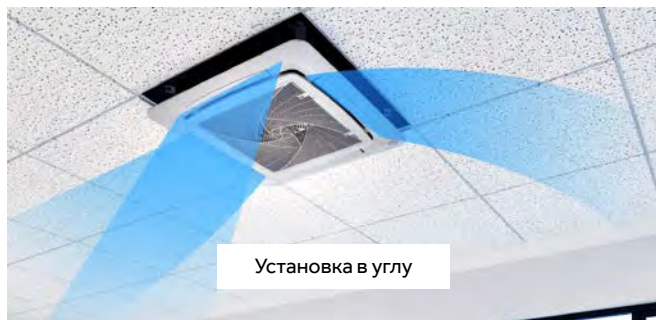

Функция «Высокий потолок»

Коммерческие помещения часто имеют высокий потолок. Кассетные блоки Naier могут быть установлены на высоте до 4,5 м.

* для моделей ABH125K1ERG, ABH140K1ERG, ABH160K1ERG



Круговая подача воздуха

Круговая подача воздуха без «мёртвых зон»



Удобство монтажа

Равносторонний блок

Корпус блока имеет размеры 765 мм × 765 мм. Равносторонний корпус значительно расширяет возможности выбора положения блока, ускоряет и упрощает монтаж.

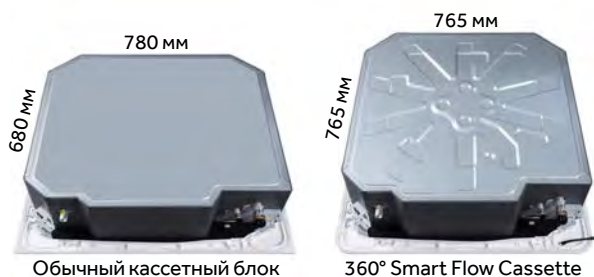

Клипса панели

Клипса позволяет легко зафиксировать панель. Монтаж панели может быть выполнен одним человеком.



1 винт для доступа к проводке

Для доступа к проводке достаточно открутить 1 винт.



Встроенная дренажная помпа

Встроенная дренажная помпа обеспечивает подъем конденсата на высоту до 1000 мм.





Сверхтонкие каналные блоки

Забота о здоровье

Ультрафиолетовая обработка

Встроенный UVC LED убивает бактерии в воздухе, когда он циркулирует через внутренний блок, обеспечивая чистоту воздуха в помещении.

Только для блоков с (H)



Антибактериальный фильтр

Серебро (Ag) обладает отличными антибактериальными свойствами, предотвращает рост и распространение бактерий.

Антибактериальный фильтр Haier с ионами серебра эффективно уничтожает кишечную палочку и золотистый стафилококк и препятствует их повторному появлению.



Комфорт

Супер тихий

Супер тихий ночной режим в уровне шума всего 23 дБ(А).



Жалюзи 3D потока

Воздухозаборная решетка и жалюзи подачи воздуха имеют современный и лаконичный дизайн. 3D жалюзи могут направлять поток теплого воздуха вниз в режиме обогрева для создания дополнительного комфорта.



Удаленное управление

Wi-Fi

Помимо инфракрасного и проводного пульта для управления кондиционером может быть использовано мобильное приложение hOn. Поддерживаемые функции: включение и выключение, режим работы, скорость вентилятора, установка температуры, настройка воздушного потока, график работы, управление функцией УФ обработки воздуха и т.д.

Только для блоков с (H)



Удобство монтажа

Супер тонкий

Высота блока всего 185 мм позволяет устанавливать его в самых тесных пространствах.



Отвод конденсата влево или вправо

Вывод конденсата возможен вправо или влево, в зависимости от условий монтажа.



Встроенная помпа

Встроенная помпа позволяет поднимать конденсат на 600 мм, что значительно расширяет возможности по применению канальных блоков.

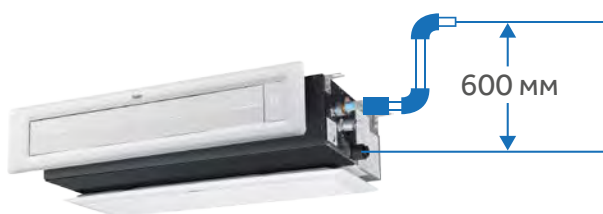

Настройка ESP на проводном пульте

Благодаря использованию DC-инверторного привода вентилятора внешнее статическое давление может быть настроено с использованием проводного пульта управления YR-E17A / YR-E16B. Доступен выбор из 4 значений: 0/10/20/40 Па.

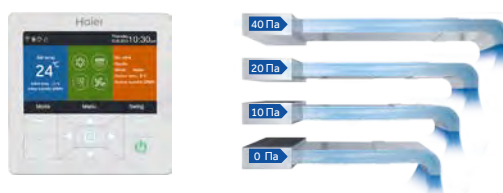

Примечание: при использовании беспроводного управления настройка внешнего статического давления осуществляется DIP переключателем на плате.



Средненапорные каналные блоки

Забота о здоровье

Ультрафиолетовая обработка

Встроенный UVC LED убивает бактерии в воздухе, когда он циркулирует через внутренний блок, обеспечивая чистоту воздуха в помещении.

Только для блоков с (H)

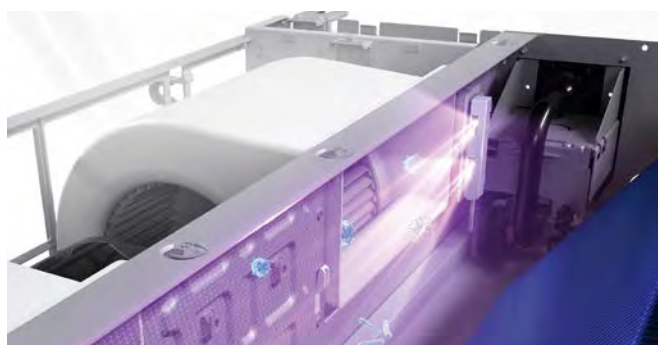

Антибактериальный фильтр

Серебро (Ag) обладает отличными антибактериальными свойствами, предотвращает рост и распространение бактерий.

Антибактериальный фильтр Haier с ионами серебра эффективно уничтожает кишечную палочку и золотистый стафилококк и препятствует их повторному появлению.



Энергоэффективность

DC – инверторный привод вентилятора

DC-инверторный привод вентилятора потребляет меньше мощности при той же производительности, по сравнению с обычным, неинверторным (AC) приводом.

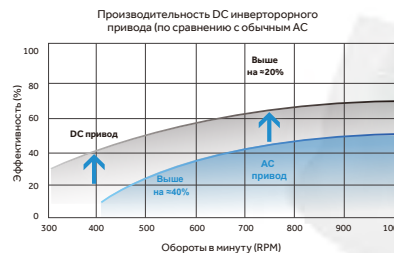

Комфорт

Постоянный расход воздуха

Внутренний блок имеет до 3-х встроенных вентиляторов, которые могут обеспечить постоянный расход воздуха в системах в различном сопротивлением воздушному потоку.

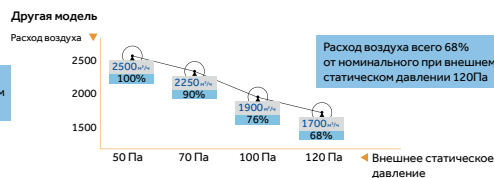
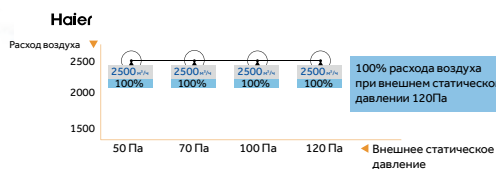

Удаленное управление

Wi-Fi

Помимо инфракрасного и проводного пульта для управления кондиционером может быть использовано мобильное приложение hOn. Поддерживаемые функции: включение и выключение, режим работы, скорость вентилятора, установка температуры, настройка воздушного потока, график работы, управление функцией УФ обработки воздуха и т.д.

Только для блоков с (H)



Удобство монтажа

Тонкий корпус

Высота корпуса всего 248 мм позволяет значительно расширить возможности монтажа (для блоков мощностью 7,1 – 16 кВт)

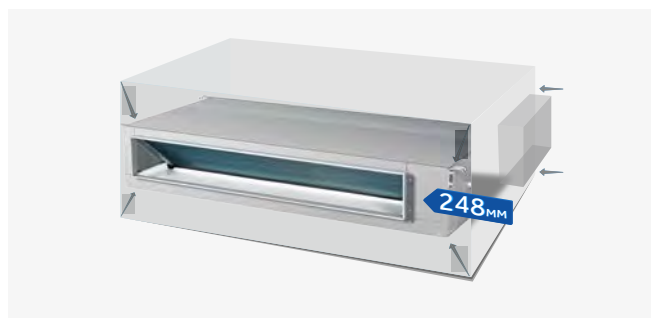

Удобство монтажа

Встроенная дренажная помпа

Встроенная дренажная помпа обеспечивает подъем конденсата на высоту до 600 мм.

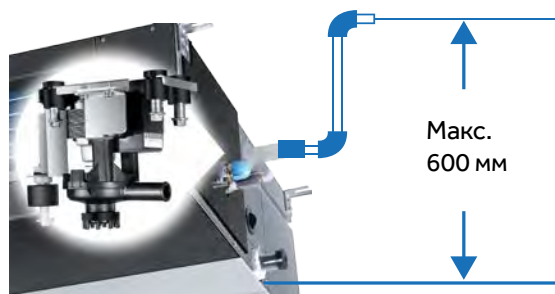

Два варианта забора воздуха

Забор воздуха может быть организован снизу или сзади в зависимости от особенностей места установки.



Настройка ESP на проводном пульте

Благодаря использованию DC-инверторного привода вентилятора внешнее статическое давление может быть настроено с использованием проводного пульта управления.

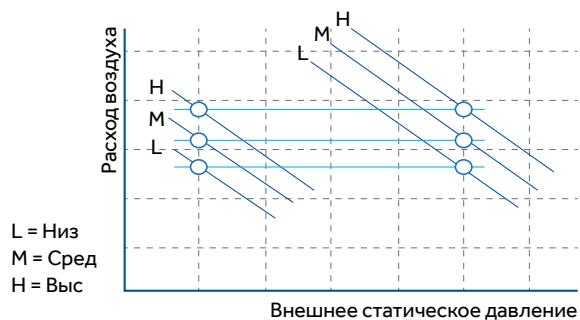

Удобный доступ к проводке

Для доступа к проводке нужно открутить всего 2 винта. Винты расположены под углом 45° для более удобного доступа.







Высоконапорные каналные блоки

Энергоэффективность

Высокий расход воздуха

Новые ВС-инверторные вентиляторы увеличенного размера обеспечивают расход воздуха 2880 м³/ч т.е. 250 м³/ч/кВт, что на 44% больше чем у средненапорных каналных блоков.

Мощность	Расход воздуха средненапорного блока (м ³ /ч)	Расход воздуха высоконапорного блока (м ³ /ч)	Разница
10 кВт	2000	2880	44 %
12,5 кВт	2250	3250	44 %
14 кВт	2500	3600	44 %

Высокая энергоэффективность

Использование DC-инверторных приводов вентилятора и теплообменника с большей рядностью и более широким оребрением позволяет обеспечить высокие показатели энергоэффективности ERR > 3,4 для всех высоконапорных блоков.

Удобство монтажа

Напор 210 Па

210 Па внешнего статического давления значительно расширяют возможности по использованию канального блока. Высокий напор позволяет использовать сложные системы воздуховодов для подачи воздуха.

Haier 210 Па (20 м воздуховод)



Другая модель 100 Па (9 м воздуховод)



Компактные размеры

Компактные размеры корпуса позволяют разместить внутренний блок в узких и тесных пространствах.



10 уровней настройки ESP

Внешнее статическое давление может быть настроено с использованием проводного пульта управления YR-E17A / YR-E16B.



50, 70, ..., 210 Па
Настраивается с помощью пульта управления

Доступ с трех сторон

Доступ к узлам внутривенного блока с 3-х сторон значительно упрощает обслуживание. Через верхнюю и нижнюю панели можно получить доступ к вентилятору и его приводу; удалив электропанель можно получить доступ к электрическим соединениям и плате; боковая панель обеспечивает доступ к датчику.

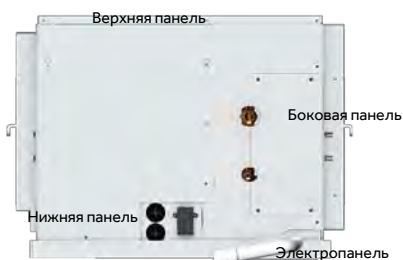

Выбор скорости вентилятора

Высоконапорные блоки имеют 5 скоростей работы вентилятора: супер низкая / низкая / средняя / высокая / режим Турбо.

Режим Турбо обеспечивает высокую скорость подачи воздуха для ускорения достижения заданной температуры.

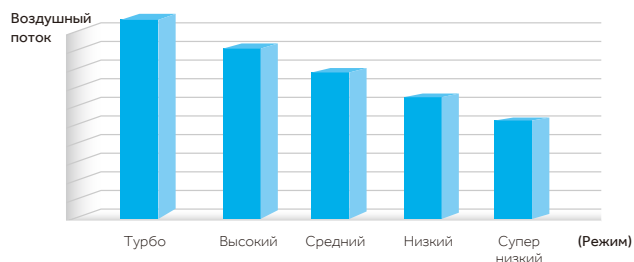



Универсальные блоки

Забота о здоровье

Антибактериальный фильтр

Серебро (Ag) обладает отличными антибактериальными свойствами, предотвращает рост и распространение бактерий.

Антибактериальный фильтр Haier с ионами серебра эффективно уничтожает кишечную палочку и золотистый стафилококк и препятствует их повторному появлению.



Комфорт

Современный лаконичный дизайн со скругленными углами.



Минимальный уровень шума до 34 дБ(А) для модели мощностью 7,1 кВт – один из лучших показателей в отрасли.

Отсутствия винтов на передней панели.



Индивидуальное управление потоком (Опция)

Индивидуальное управление направлением потока по горизонтали для левой и правой половины жалюзи. Управление направлением потока по вертикали макс. 70°.



Удобство монтажа

Турбо режим 4.2м (12,5/14/16 кВт) расширяет возможности по установке.

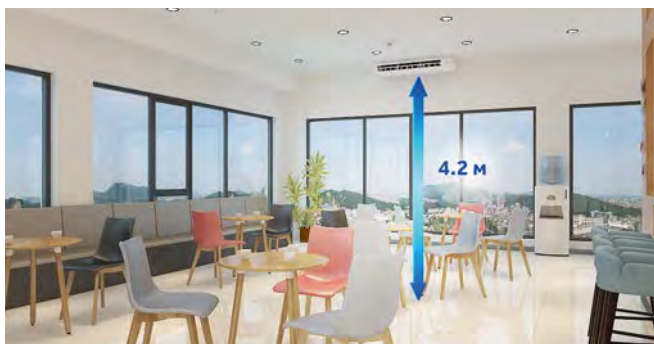

Удобный и быстрый доступ к плате и проводке.





Колонные блоки

Забота о здоровье

Антибактериальный фильтр

Серебро (Ag) обладает отличными антибактериальными свойствами, предотвращает рост и распространение бактерий.

Антибактериальный фильтр Haier с ионами серебра эффективно уничтожает кишечную палочку и золотистый стафилококк и препятствует их повторному появлению.



Комфорт

Высокая дальность потока 15 м

Высокая дальность потока 15 м делает колонный кондиционер идеальным решением для больших помещений.

Широкий угол 160° подачи воздуха

Широкие возможности настройки воздушного потока обеспечивают высокий уровень комфорта и равномерность подачи воздуха в каждый уголок комнаты.

3D воздушный поток

Два сервопривода и автоматический свинг по горизонтали и вертикали обеспечивают циркуляцию прохладного / теплого воздуха по всем углам помещения.



Надежная защита

Кондиционер снабжен многоуровневой системой защиты: защита от высокого давления, защита от низкого давления, защита фазности, защита по току. Это делает эксплуатацию кондиционера максимально безопасной.

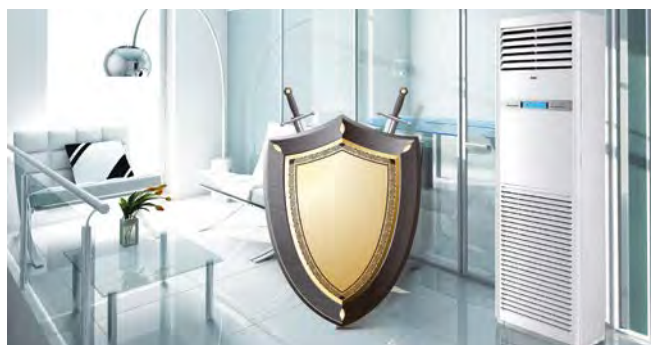

Защита от детей

Защита от детей позволяет ограничить возможность изменения настроек на пульте или на сенсорном экране.





Решение для систем вентиляции (AHU Kit)

Функции и возможности

Комплект AHU Kit предназначен для интеграции вентиляционных установок третьей стороны в полупромышленные системы кондиционирования Haier.

Возможности и функции комплекта:

- Мощность 7,1 кВт – 16 кВт. Мощность настраивается DIP переключателем.
- Вход сигнала 0–10 В от вентиляционной установки.
- Производительность наружного блока управляется сигналом 0–10 В.
- Температурная уставка достигается путем управления производительностью наружного блока на основе сигнала 0–10 В.
- Выключение и включения, выбор режима работы.
- Вывод сигнала разморозки.

Функции и возможности

- Отключение вентилятора при разморозке (предотвращение подачи холодного воздуха).
- Вывод сообщения об ошибке.
- Защита IP44 – возможность установки на улице.

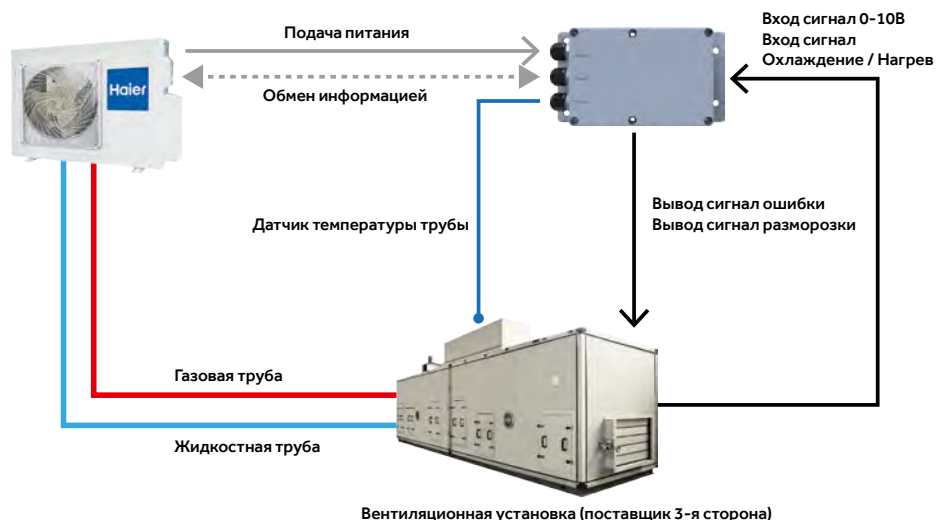

Спецификация

Модель	AH1-LCAC1
Параметры сети электропитания (Ф / В / Гц)	1 / 230 / 50
Размеры без упаковки (Ш × Г × В), мм	206 × 52,5 × 110
Размеры в упаковке (Ш × Г × В), мм	240 × 80 × 120
Цвет	Серый
Вес нетто, кг	0,4
Вес брутто, кг	0,6

Совместимость

Серия	Модель	Совместимость с AHU Kit AH1-LCAC1	
Наружные блоки R32 Super Match Plus	1U71S2SR2FA	●	
	1U105S2SS1FA	●	
	1U105S2SS2FA	●	
	1U105S2SS1FB	●	
	1U125S2SN2FA	●	
	1U125S2SN2FB	●	
	1U140S2SN1FA	●	
	1U140S2SN1FB	●	
	1U140S2SP2FA	●	
	1U140S2SP2FB	●	
	1U160S2SP1FB	●	
	Наружные блоки R32 Super Match Eco	1U50S1LM1FA	●
		1U71S1LR1FA	●
		1U105S1LS1FA	●
1U105S1LS1FB		●	
1U140S1LN1FA		●	
1U140S1LN1FB		●	
	1U160S1LN1FA	●	
	1U160S1LN1FB	●	



Наружные блоки

Энергоэффективность

Высокая производительность

Высокая энергоэффективность подтверждена сертификатом EUROVENT.

Новый хладагент R32

Потенциал глобального потепления (ПГП) у нового хладагента R32 втрое меньше, чем у R410A. Сравните: ПГП (R32) = 675, ПГП (R410A) = 2088

Это означает, что R32 значительно безопаснее для окружающей среды.



Энергоэффективность

Низкое потребление в режиме ожидания

Новая прошивка платы управления отключает электрические компоненты наружного блока в режиме ожидания для сокращения потребления в режиме ожидания.



Система DC-инвертор

Для обеспечения высокой сезонной производительности мы используем инверторный компрессор постоянного тока с высокой степенью нагнетания, а также двигатель вентилятора постоянного тока с переменной скоростью вращения в различных условиях эксплуатации.



Новый дизайн крыльчатки вентилятора

Новая аэродинамическая крыльчатка вентилятора с диаметром 550 мм обеспечивает увеличение расхода воздуха на 16,7%

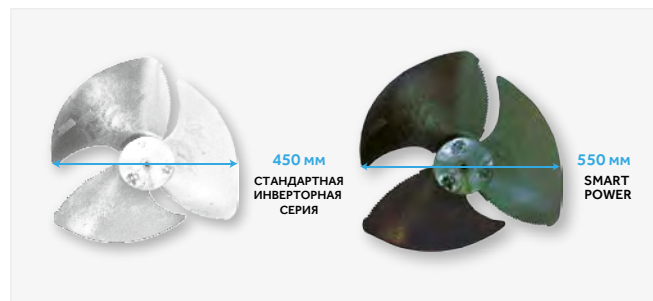

Комфорт

Новая система воздушного потока

Комплексное усовершенствование системы воздушного потока, включающее увеличение диаметра крыльчатки вентилятора до 550 мм и новую конструкцию выходной решетки с уменьшенным аэродинамическим сопротивлением, обеспечило снижение уровня шума наружного блока до 47 дБ(А).



Широкий диапазон рабочих температур

Увеличенный диапазон рабочих температур в режиме охлаждения и обогрева.

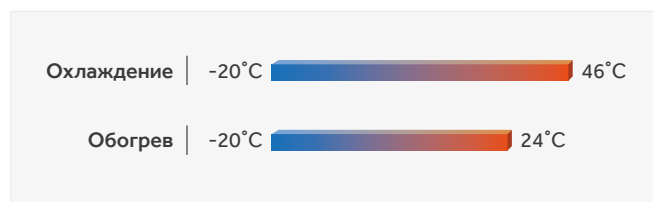

Удобный монтаж

Встроенный клапан

Новый встроенный клапан позволяет осуществлять вывод трассы в любую сторону.



4 ручки с 2 сторон

Четыре ручки с двух сторон наружно блока облегчают переноску блока 2 людьми.



Дисплей 888

Рабочие параметры и коды ошибок отображаются на дисплее 888.



Полупромышленные сплит-системы

Консольные блоки



YR-HQS01



AF25S2SD1FA
AF35S2SD1FA

AF25S2SD1FA(H)*
AF35S2SD1FA(H)*

Наименование модели	Внутренний блок		AF25S2SD1FA AF25S2SD1FA(H)	AF35S2SD1FA AF35S2SD1FA(H)
	Наружный блок		1U25S2SM3FA	1U35S2SM3FA
Охлаждение				
Мощность, номинал (мин. ~ макс.), кВт		2,5 (0,8 ~ 3,2)		3,4 (1,0 ~ 4,0)
Энергоэффективность	SEER / EER	8,0 / 3,8		7,5 / 3,6
Класс сезонной энергоэффективности		A++		A++
Потребляемая мощность, номинал (мин. ~ макс.), кВт		0,65 (0,2 ~ 1,3)		0,94 (0,3 ~ 1,5)
Гарантированный диапазон рабочих температур окружающего воздуха, °C		-20 ~ 43		-20 ~ 43
Обогрев				
Мощность, номинал (мин. ~ макс.), кВт		3,0 (0,8 ~ 3,8)		3,5 (1,0 ~ 4,5)
Энергоэффективность	SCOP / COP	4,2 / 3,73		4,2 / 3,73
Класс сезонной энергоэффективности		A+		A+
Потребляемая мощность, номинал (мин. ~ макс.), кВт		0,80 (0,3 ~ 1,6)		0,94 (0,5 ~ 1,6)
Гарантированный диапазон рабочих температур окружающего воздуха, °C		-20 ~ 24		-20 ~ 24
Параметры сети электропитания	Ф / В / Гц	1 / 230 / 50		
Внутренний блок				
Размеры блока (Ш × Г × В), мм	Без упаковки	700 × 210 × 600		700 × 210 × 600
	В упаковке	783 × 303 × 695		783 × 303 × 695
Вес, кг	Без упаковки	16,5		16,5
	В упаковке	18,5		18,5
Расход воздуха (выс. / средн. / низк. скорость), м³/час		400 / 350 / 300		450 / 400 / 350
Уровень звукового давления (выс. / средн. / низк. скорость), дБ(А)		40 / 32 / 25		42 / 34 / 26
Пульт управления	Стандартно	YR-HQS01		
	Опционально	YR-E17A		
Наружный блок				
Тип компрессора		Роторный		Роторный
Размеры блока (Ш × Г × В), мм	Без упаковки	800 × 275 × 553		800 × 275 × 553
	В упаковке	908 × 405 × 625		908 × 405 × 625
Вес, кг	Без упаковки	27,6		30
	В упаковке	30,4		32,9
Расход воздуха (высокая скорость), м³/час		1900		2000
Уровень звукового давления (выс. скорость), дБ(А)		47		48
Тип хладагента		R32		
Заводская заправка хладагента, кг		0,63		0,78
Трубопроводы хладагента	Диаметр жидкост. трубы, мм	6,35		6,35
	Диаметр газовой трубы, мм	9,52		9,52
	Макс. длина / перепад высот, м	15 / 10		15 / 10
	Макс. длина трубопроводов без дополнительной заправки, м	7		7
	Дополнительная заправка, г/м	20		20

* Поставляется по предварительному заказу. Модели (H) поддерживают функцию Steri-Clean 56 °C

Компактные кассетные блоки (панель: PB-620KB / PB-700KB)



YR-HQS01



AB35S2SC1FA
AB50S2SC1FA

AB35S2SC2FA
AB50S2SC2FA

Наименование модели	Внутренний блок		AB35S2SC1FA	AB50S2SC1FA	AB35S2SC2FA	AB50S2SC2FA
	Наружный блок		1U35S2SM3FA	1U50S2SJ3FA	1U35S2SM3FA	1U50S2SJ3FA
Охлаждение						
Мощность, номинал (мин. ~ макс.), кВт		3,5 (0,9 ~ 4,5)		5,0 (1,8 ~ 5,8)	3,5 (0,9 ~ 4,5)	5,0 (1,8 ~ 5,8)
Энергоэффективность		SEER / EER	6,1 / 3,31	6,1 / 3,26	6,1 / 3,31	6,1 / 3,26
Класс сезонной энергоэффективности		A++		A++	A++	A++
Потребляемая мощность, номинал (мин. ~ макс.), кВт		1,06 (0,28 ~ 1,8)		1,53 (0,55 ~ 2,0)	1,06 (0,28 ~ 1,8)	1,53 (0,55 ~ 2,0)
Гарантированный диапазон рабочих температур окружающего воздуха, °C		-20 ~ 43		-20 ~ 43	-20 ~ 43	-20 ~ 43
Обогрев						
Мощность, номинал (мин. ~ макс.), кВт		4,0 (1,0 ~ 4,8)		5,5 (2,0 ~ 6,5)	4,0 (1,0 ~ 4,8)	5,5 (2,0 ~ 6,5)
Энергоэффективность		SCOP / COP	3,8 / 3,71	4,0 / 3,42	3,8 / 3,71	4,0 / 3,42
Класс сезонной энергоэффективности		A		A+	A	A+
Потребляемая мощность, номинал (мин. ~ макс.), кВт		1,08 (0,28 ~ 1,8)		1,52 (0,6 ~ 2,0)	1,08 (0,28 ~ 1,8)	1,52 (0,6 ~ 2,0)
Гарантированный диапазон рабочих температур окружающего воздуха, °C		-20 ~ 24		-20 ~ 24	-20 ~ 24	-20 ~ 24
Параметры сети электропитания		Ф / В / Гц	1 / 230 / 50			
Внутренний блок						
Размеры блока (Ш × Г × В), мм		Без упаковки	570 × 570 × 260	570 × 570 × 260	570 × 570 × 260	570 × 570 × 260
		В упаковке	718 × 680 × 380	718 × 680 × 380	718 × 680 × 380	718 × 680 × 380
Вес, кг		Без упаковки	19	19	18,5	19
		В упаковке	22	22	22	22
Расход воздуха (выс. / средн. / низк. скорость), м³/час		620 / 520 / 450		700 / 620 / 500	620 / 520 / 450	700 / 620 / 500
Уровень звукового давления (выс. / средн. / низк. скорость), дБ(А)		36 / 33 / 30		42 / 37 / 35	36 / 33 / 30	42 / 37 / 35
Пульт управления		Стандартно	YR-HQS01			
		Опционально	YR-E17A			
Панель (опция)			PB-700KB		PB-620KB	
Размеры блока (Ш × Г × В), мм		Без упаковки	700 × 700 × 60	700 × 700 × 60	620 × 620 × 60	620 × 620 × 60
		В упаковке	740 × 750 × 115	740 × 750 × 115	660 × 660 × 115	660 × 660 × 115
Вес, кг		Без упаковки	2,8	2,8	2,8	2,8
		В упаковке	4,8	4,8	4,5	4,5
Наружный блок						
Тип компрессора		Роторный		Роторный	Роторный	Роторный
Размеры блока (Ш × Г × В), мм		Без упаковки	800 × 275 × 553	820 × 305 × 643	800 × 275 × 553	820 × 305 × 643
		В упаковке	908 × 405 × 625	940 × 390 × 697	908 × 405 × 625	940 × 390 × 697
Вес, кг		Без упаковки	30	35,7	30	35,7
		В упаковке	32,9	38,5	32,9	38,5
Расход воздуха (высокая скорость), м³/час		2000		3000	2000	3000
Уровень звукового давления (выс. скорость), дБ(А)		48		50	48	50
Тип хладагента		R32				
Заводская заправка хладагента, кг		0,78		1,1	0,78	1,1
Трубопроводы хладагента		Диаметр жидкост. трубы, мм	6,35		6,35	6,35
		Диаметр газовой трубы, мм	9,52		12,7	9,52
		Макс. длина / перепад высот, м	15 / 10		25 / 15	15 / 10
		Макс. длина трубопроводов без дополнительной заправки, м	7		7	7
		Дополнительная заправка, г/м	20		20	20

Полупромышленные сплит-системы

Кассетные блоки с круговым потоком (панель: PB-950KB)



YR-HQS01



AB71S2SG1FA
ABH105H1ERG

Наименование модели	Внутренний блок		AB71S2SG1FA	ABH105H1ERG	ABH105H1ERG
	Наружный блок		1U71S2SR2FA	1U105S2SS2FA	1U105S2SS1FB
Охлаждение					
Мощность, номинал (мин. ~ макс.), кВт		7,1 (2,0 ~ 7,3)		9,2 (2,5 ~ 10,0)	9,2 (2,5 ~ 10,0)
Энергоэффективность		SEER / EER		6,1 / 3,23	5,9 / 3,0
Класс сезонной энергоэффективности		A++		A+	A+
Потребляемая мощность, номинал (мин. ~ макс.), кВт		2,20 (0,5 ~ 2,6)		3,12 (0,5 ~ 4,0)	3,12 (0,5 ~ 4,0)
Гарантированный диапазон рабочих температур окружающего воздуха, °C		-20 ~ 46		-20 ~ 46	-20 ~ 46
Обогрев					
Мощность, номинал (мин. ~ макс.), кВт		8,0 (2,5 ~ 8,0)		10,1 (3,0 ~ 10,5)	10,5 (3,0 ~ 11,0)
Энергоэффективность		SCOP / COP		3,8 / 3,72	3,8 / 3,5
Класс сезонной энергоэффективности		A		A	A
Потребляемая мощность, номинал (мин. ~ макс.), кВт		2,15 (0,5 ~ 2,6)		2,91 (0,5 ~ 4,0)	3,0 (0,5 ~ 4,0)
Гарантированный диапазон рабочих температур окружающего воздуха, °C		-20 ~ 24		-20 ~ 24	-20 ~ 24
Внутренний блок					
Параметры сети электропитания		Ф / В / Гц		1 / 230 / 50	
Размеры блока (Ш × Г × В), мм		Без упаковки		840 × 840 × 204	840 × 840 × 246
		В упаковке		990 × 990 × 310	990 × 990 × 330
Вес, кг		Без упаковки		27	31
		В упаковке		32	36
Расход воздуха (выс. / средн. / низк. скорость), м³/час		1260 / 1070 / 820		1680 / 1530 / 1320	1680 / 1530 / 1320
Уровень звукового давления (выс. / средн. / низк. скорость), дБ(А)		42 / 40 / 38		45 / 42 / 38	45 / 42 / 38
Пульт управления		Стандартно		YR-HQS01	
		Опционально		YR-E17A	
Панель (опция)					
Размеры блока (Ш × Г × В), мм		Без упаковки		950 × 950 × 50	950 × 950 × 50
		В упаковке		1013 × 1025 × 123	1013 × 1025 × 123
Вес, кг		Без упаковки		6,5	6,5
		В упаковке		9,5	9,5
Наружный блок					
Параметры сети электропитания		Ф / В / Гц		1 / 230 / 50	3 / 400 / 50
Тип компрессора		Двухроторный		Двухроторный	Двухроторный
Размеры блока (Ш × Г × В), мм		Без упаковки		890 × 340 × 700	920 × 372 × 765
		В упаковке		1046 × 460 × 780	1036 × 478 × 820
Вес, кг		Без упаковки		45	60
		В упаковке		50	65
Расход воздуха (высокая скорость), м³/час		3000		3500	3500
Уровень звукового давления (выс. скорость), дБ(А)		54		53	54
Тип хладагента		R32		R32	R32
Заводская заправка хладагента, кг		1,3		1,7	1,7
Трубопроводы хладагента		Диаметр жидкост. трубы, мм		9,52	9,52
		Диаметр газовой трубы, мм		15,88	15,88
		Макс. длина / перепад высот, м		50 / 30	50 / 30
		Макс. длина трубопроводов без дополнительной заправки, м		10	30
		Дополнительная заправка, г/м		45	45

Кассетные блоки с круговым потоком (панель: PB-950KB)



YR-HQS01



ABH125K1ERG
ABH140K1ERG

Наименование модели	Внутренний блок		ABH125K1ERG	ABH125K1ERG	ABH140K1ERG	ABH140K1ERG	
	Наружный блок		1U125S2SN2FA	1U125S2SN2FB	1U140S2SN1FA	1U140S2SN1FB	
Охлаждение							
Мощность, номинал (мин. ~ макс.), кВт		12,3 (3,0 ~ 13,0)		12,4 (3,0 ~ 13,0)	13,4 (3,5 ~ 14,0)	13,4 (3,5 ~ 14,0)	
Энергоэффективность		SEER / EER		5,68 / 2,54	5,71 / 2,58	5,6 / 2,43	5,62 / 2,54
Класс сезонной энергоэффективности		/		/	/	/	/
Потребляемая мощность, номинал (мин. ~ макс.), кВт		4,84 (1,0 ~ 6,0)		4,81 (1,0 ~ 6,0)	5,51 (1,0 ~ 6,5)	5,28 (1,0 ~ 6,5)	
Гарантированный диапазон рабочих температур окружающего воздуха, °C		-20 ~ 46		-20 ~ 46	-20 ~ 46	-20 ~ 46	
Обогрев							
Мощность, номинал (мин. ~ макс.), кВт		12,7 (3,5 ~ 13,5)		12,8 (3,5 ~ 13,5)	15,0 (4,0 ~ 15,5)	15,0 (4,0 ~ 15,5)	
Энергоэффективность		SCOP / COP		3,93 / 2,86	3,96 / 2,93	3,93 / 2,6	3,96 / 2,63
Класс сезонной энергоэффективности		/		/	/	/	/
Потребляемая мощность, номинал (мин. ~ макс.), кВт		4,44 (1,0 ~ 6,0)		4,41 (1,0 ~ 6,0)	5,77 (1,0 ~ 6,5)	5,70 (1,0 ~ 6,5)	
Гарантированный диапазон рабочих температур окружающего воздуха, °C		-20 ~ 24		-20 ~ 24	-20 ~ 24	-20 ~ 24	
Внутренний блок							
Параметры сети электропитания		Ф / В / Гц		1 / 230 / 50			
Размеры блока (Ш × Г × В), мм		Без упаковки		840 × 840 × 288	840 × 840 × 288	840 × 840 × 288	840 × 840 × 288
		В упаковке		990 × 990 × 380	990 × 990 × 380	990 × 990 × 380	990 × 990 × 380
Вес, кг		Без упаковки		32	32	32	32
		В упаковке		38	38	38	38
Расход воздуха (выс. / средн. / низк. скорость), м³/час		1950 / 1600 / 1440		1950 / 1600 / 1440	1950 / 1600 / 1440	1950 / 1600 / 1440	
Уровень звукового давления (выс. / средн. / низк. скорость), дБ(А)		47 / 44 / 38		47 / 44 / 38	47 / 44 / 38	47 / 44 / 38	
Пульт управления		Стандартно		YR-HQS01			
		Опционально		YR-E17A			
Панель (опция)							
Размеры блока (Ш × Г × В), мм		Без упаковки		950 × 950 × 50	950 × 950 × 50	950 × 950 × 50	950 × 950 × 50
		В упаковке		1013 × 1025 × 123	1013 × 1025 × 123	1013 × 1025 × 123	1013 × 1025 × 123
Вес, кг		Без упаковки		6,5	6,5	6,5	6,5
		В упаковке		9,5	9,5	9,5	9,5
Наружный блок							
Параметры сети электропитания		Ф / В / Гц		1 / 230 / 50	3 / 400 / 50	1 / 230 / 50	3 / 400 / 50
Тип компрессора		Двухроторный		Двухроторный	Двухроторный	Двухроторный	Двухроторный
Размеры блока (Ш × Г × В), мм		Без упаковки		950 × 370 × 965	950 × 370 × 965	950 × 370 × 965	950 × 370 × 965
		В упаковке		1050 × 485 × 1130	1050 × 485 × 1130	1050 × 485 × 1130	1050 × 485 × 1130
Вес, кг		Без упаковки		84	85	84	85
		В упаковке		89	90	89	90
Расход воздуха (высокая скорость), м³/час		4200		4200	4200	4200	
Уровень звукового давления (выс. скорость), дБ(А)		58		58	58	58	
Тип хладагента		R32		R32	R32	R32	
Заводская заправка хладагента, кг		2,3		2,3	2,3	2,3	
Трубопроводы хладагента		Диаметр жидкост. трубы, мм		9,52	9,52	9,52	9,52
		Диаметр газовой трубы, мм		15,88	15,88	15,88	15,88
		Макс. длина / перепад высот, м		50 / 30	50 / 30	70 / 30	70 / 30
		Макс. длина трубопроводов без дополнительной заправки, м		30	30	30	30
		Дополнительная заправка, г/м		45	45	45	45

Полупромышленные сплит-системы

Кассетные блоки с круговым потоком (панель: PB-950KB)



YR-HQS01



ABH140K1ERG
ABH160K1ERG

Наименование модели	Внутренний блок		ABH140K1ERG	ABH140K1ERG	ABH160K1ERG
	Наружный блок		1U140S2SP2FA	1U140S2SP2FB	1U160S2SP1FB
Охлаждение					
Мощность, номинал (мин. – макс.), кВт		13,6 (4,0 – 15,0)		13,6 (4,0 – 15,0)	15,0 (4,5 – 16,0)
Энергоэффективность		SEER / EER		5,7 / 2,8	5,7 / 2,73
Класс сезонной энергоэффективности		/		/	/
Потребляемая мощность, номинал (мин. – макс.), кВт		4,86 (1,0 – 6,0)		4,98 (1,0 – 6,0)	5,03 (1,0 – 6,5)
Гарантированный диапазон рабочих температур окружающего воздуха, °C		-20 – 46		-20 – 46	-20 – 46
Обогрев					
Мощность, номинал (мин. – макс.), кВт		15,0 (4,5 – 16,0)		15,0 (4,5 – 16,0)	16,0 (5,0 – 17,0)
Энергоэффективность		SCOP / COP		3,94 / 3,1	3,99 / 3,06
Класс сезонной энергоэффективности		/		/	/
Потребляемая мощность, номинал (мин. – макс.), кВт		4,75 (1,0 – 6,0)		4,67 (1,0 – 6,0)	5,26 (1,0 – 6,5)
Гарантированный диапазон рабочих температур окружающего воздуха, °C		-20 – 24		-20 – 24	-20 – 24
Внутренний блок					
Параметры сети электропитания		Ф / В / Гц		1 / 230 / 50	
Размеры блока (Ш × Г × В), мм		Без упаковки		840 × 840 × 288	
		В упаковке		990 × 990 × 380	
Вес, кг		Без упаковки		32	
		В упаковке		38	
Расход воздуха (выс. / средн. / низк. скорость), м³/час		1950 / 1600 / 1440		1950 / 1600 / 1440	
Уровень звукового давления (выс. / средн. / низк. скорость), дБ(А)		47 / 44 / 38		47 / 44 / 38	
Пульт управления		Стандартно		YR-HQS01	
		Опционально		YR-E17A	
Панель					
Размеры блока (Ш × Г × В), мм		Без упаковки		950 × 950 × 50	
		В упаковке		1013 × 1025 × 123	
Вес, кг		Без упаковки		6,5	
		В упаковке		9,5	
Наружный блок					
Параметры сети электропитания		Ф / В / Гц		1 / 230 / 50	
Тип компрессора		Двухроторный		Двухроторный	
Размеры блока (Ш × Г × В), мм		Без упаковки		950 × 370 × 1350	
		В упаковке		1050 × 485 × 1500	
Вес, кг		Без упаковки		105	
		В упаковке		118	
Расход воздуха (высокая скорость), м³/час		7000		7400	
Уровень звукового давления (выс. скорость), дБ(А)		53		53	
Тип хладагента		R32		R32	
Заводская заправка хладагента, кг		2,9		3,5	
Трубопроводы хладагента		Диаметр жидкост. трубы, мм		9,52	
		Диаметр газовой трубы, мм		15,88	
		Макс. длина / перепад высот, м		70 / 30	
		Макс. длина трубопроводов без дополнительной заправки, м		30	
		Дополнительная заправка, г/м		45	

Сверхтонкие каналные блоки



YR-E17A



AD35S2SS1FA
AD50S2SS1FA
AD71S2SS1FA

AD35S2SS1FA(H)*
AD50S2SS1FA(H)*
AD71S2SS1FA(H)*

Наименование модели	Внутренний блок		AD35S2SS1FA AD35S2SS1FA(H)	AD50S2SS1FA AD50S2SS1FA(H)	AD71S2SS1FA AD71S2SS1FA(H)
	Наружный блок		1U35S2SM3FA	1U50S2SJ3FA	1U71S2SR2FA
Охлаждение					
Мощность, номинал (мин. ~ макс.), кВт			3,5 (0,9 – 4,5)	5,0 (1,8 – 6,0)	7,1 (2,0 – 7,6)
Энергоэффективность	SEER / EER		6,1 / 3,3	6,1 / 3,26	6,1 / 3,24
Класс сезонной энергоэффективности			A++	A++	A++
Потребляемая мощность, номинал (мин. ~ макс.), кВт			1,06 (0,28 – 1,8)	1,53 (0,55 – 2,1)	2,2 (0,5 – 3,0)
Гарантированный диапазон рабочих температур окружающего воздуха, °C			-20 – 43	-20 – 43	-20 – 46
Обогрев					
Мощность, номинал (мин. ~ макс.), кВт			4,0 (1,0 – 4,8)	5,5 (2,0 – 6,2)	7,5 (3,0 – 8,3)
Энергоэффективность	SCOP / COP		3,8 / 3,73	4,0 / 3,73	3,8 / 3,73
Класс сезонной энергоэффективности			A	A+	A
Потребляемая мощность, номинал (мин. ~ макс.), кВт			1,07 (0,28 – 1,8)	1,47 (0,6 – 2,1)	2,01 (0,6 – 2,9)
Гарантированный диапазон рабочих температур окружающего воздуха, °C			-20 – 24	-20 – 24	-20 – 24
Параметры сети электропитания	Ф / В / Гц		1 / 230 / 50		
Внутренний блок					
Размеры блока (Ш × Г × В), мм	Без упаковки		850 × 420 × 185	1170 × 420 × 185	1170 × 420 × 185
	В упаковке		1045 × 530 × 260	1365 × 530 × 260	1365 × 530 × 260
Вес, кг	Без упаковки		16	22	25,2
	В упаковке		21	28	28,4
Расход воздуха (выс. / средн. / низк. скорость), м³/час			600 / 480 / 420	900 / 750 / 600	1000 / 850 / 750
Внешнее статическое давление, Па			0 / 10 / 20 / 40	0 / 10 / 20 / 40	0 / 10 / 20 / 40
Уровень звукового давления (выс. / средн. / низк. скорость), дБ(A)			33 / 28 / 25	36 / 34 / 32	46 / 44 / 42
Пульт управления	Стандартно		YR-E17A		
	Опционально		YR-HQS01		
Панель			P1B-890IA/D	P1B-1210IA/D	
Размеры блока (Ш × Г × В), мм	Без упаковки		890 × 190 × 100 (выходная панель) / 890 × 290,5 × 32,4 (входная панель)	1210 × 190 × 100 (выходная панель) / 1210 × 290,5 × 32,4 (входная панель)	1210 × 190 × 100 (выходная панель) / 1210 × 290,5 × 32,4 (входная панель)
	В упаковке		938 × 335 × 220	1258 × 335 × 220	1258 × 335 × 220
Вес, кг	Без упаковки		4	5	5
	В упаковке		5	6	6
Наружный блок					
Тип компрессора			Роторный	Роторный	Двухроторный
Размеры блока (Ш × Г × В), мм	Без упаковки		800 × 275 × 553	820 × 305 × 643	890 × 340 × 700
	В упаковке		908 × 405 × 625	940 × 390 × 697	1046 × 460 × 780
Вес, кг	Без упаковки		30	35,7	45
	В упаковке		32,9	38,5	50
Расход воздуха (высокая скорость), м³/час			2000	3000	3000
Уровень звукового давления (выс. скорость), дБ(A)			48	50	54
Тип хладагента			R32		
Заводская заправка хладагента, кг			0,78	1,1	1,3
Трубопроводы хладагента	Диаметр жидкост. трубы, мм		6,35	6,35	9,52
	Диаметр газовой трубы, мм		9,52	12,7	15,88
	Макс. длина / перепад высот, м		15 / 10	25 / 15	50 / 30
	Макс. длина трубопроводов без дополнительной заправки, м		7	7	10
	Дополнительная заправка, г/м		20	20	45

* Поставляется по предварительному заказу. Модели (H) имеют встроенный hOn Wi-Fi и LED UVC

Полупромышленные сплит-системы

Средненапорные каналные блоки



YR-E17A



AD35S2SM3FA
AD50S2SM3FA
AD71S2SM3FA

AD35S2SM3FA(H)*
AD50S2SM3FA(H)*
AD71S2SM3FA(H)*

Наименование модели	Внутренний блок		AD35S2SM3FA AD35S2SM3FA(H)	AD50S2SM3FA AD50S2SM3FA(H)	AD71S2SM3FA AD71S2SM3FA(H)
	Наружный блок		1U35S2SM3FA	1U50S2S3FA	1U71S2SR2FA
Охлаждение					
Мощность, номинал (мин. – макс.), кВт		3,5 (0,9 – 4,5)		5,0 (1,8 – 6,0)	7,1 (2,0 – 8,2)
Энергоэффективность		SEER / EER	6,1 / 3,23	6,1 / 3,23	6,1 / 3,23
Класс сезонной энергоэффективности		A++		A++	A++
Потребляемая мощность, номинал (мин. – макс.), кВт		1,08 (0,28 – 1,8)		1,55 (0,55 – 2,0)	2,20 (0,5 – 3,0)
Гарантированный диапазон рабочих температур окружающего воздуха, °C		-20 – 43		-20 – 43	-20 – 46
Обогрев					
Мощность, номинал (мин. – макс.), кВт		4,0 (1,0 – 4,8)		6,0 (2,0 – 6,2)	7,5 (2,5 – 8,5)
Энергоэффективность		SCOP / COP	3,8 / 3,71	4,0 / 3,71	3,8 / 3,71
Класс сезонной энергоэффективности		A		A+	A
Потребляемая мощность, номинал (мин. – макс.), кВт		1,08 (0,28 – 1,8)		1,62 (0,6 – 2,0)	2,02 (0,6 – 3,0)
Гарантированный диапазон рабочих температур окружающего воздуха, °C		-20 – 24		-20 – 24	-20 – 24
Параметры сети электропитания		Ф / В / Гц		1 / 230 / 50	
Внутренний блок					
Размеры блока (Ш × Г × В), мм		Без упаковки	700 × 700 × 248	1100 × 700 × 248	1100 × 700 × 248
		В упаковке	914 × 866 × 318	1316 × 866 × 318	1316 × 866 × 318
Вес, кг		Без упаковки	26	31	31
		В упаковке	30	35	35
Расход воздуха (выс. / средн. / низк. скорость), м³/час		840 / 720 / 600		1020 / 900 / 780	1440 / 1260 / 1100
Внешнее статическое давление, Па		25 (по умолчанию) / 37 / 50 / 70 / 90 / 100 / 110 / 120 / 130 / 150		25 (по умолчанию) / 37 / 50 / 70 / 90 / 100 / 110 / 120 / 130 / 150	25 (по умолчанию) / 37 / 50 / 70 / 90 / 100 / 110 / 120 / 130 / 150
Уровень звукового давления (выс. / средн. / низк. скорость), дБ(A)		41 / 35 / 28		43 / 37 / 30	44 / 41 / 39
Пульт управления		Стандартно	YR-E17A		
		Опционально	YR-HQS01		
Наружный блок					
Тип компрессора		Роторный		Роторный	Двухроторный
Размеры блока (Ш × Г × В), мм		Без упаковки	800 × 275 × 553	820 × 305 × 643	890 × 340 × 700
		В упаковке	908 × 405 × 625	940 × 390 × 697	1046 × 460 × 780
Вес, кг		Без упаковки	30	35,7	45
		В упаковке	32,9	38,5	50
Расход воздуха (высокая скорость), м³/час		2000		3000	3000
Уровень звукового давления (выс. скорость), дБ(A)		48		50	54
Тип хладагента		R32			
Заводская заправка хладагента, кг		0,78		1,1	1,3
Трубопроводы хладагента		Диаметр жидкост. трубы, мм	6,35	6,35	9,52
		Диаметр газовой трубы, мм	9,52	12,7	15,88
		Макс. длина / перепад высот, м	15 / 10	25 / 15	50 / 30
		Макс. длина трубопроводов без дополнительной заправки, м	7	7	10
		Дополнительная заправка, г/м	20	20	45

* Поставляется по предварительному заказу. Модели (H) имеют встроенный hOn Wi-Fi и LED UVC

Средненапорные каналные блоки



YR-E17A



AD105S2SM3FA
AD125S2SM3FA

AD105S2SM3FA(H)*
AD125S2SM3FA(H)*

Наименование модели	Внутренний блок		AD105S2SM3FA AD105S2SM3FA(H)	AD105S2SM3FA AD105S2SM3FA(H)	AD125S2SM3FA AD125S2SM3FA(H)
	Наружный блок		1U105S2SS2FA	1U105S2SS1FB	1U125S2SN2FA
Охлаждение					
Мощность, номинал (мин. ~ макс.), кВт		9,5 (2,5 ~ 10,0)		9,5 (2,5 ~ 10,0)	12,3 (3,0 ~ 13,0)
Энергоэффективность	SEER / EER	6,1 / 3,01		6,0 / 2,9	5,72 / 2,67
Класс сезонной энергоэффективности		A++		A+	/
Потребляемая мощность, номинал (мин. ~ макс.), кВт		3,16 (0,5 ~ 4,0)		3,27 (0,5 ~ 4,0)	4,6 (1,0 ~ 6,0)
Гарантированный диапазон рабочих температур окружающего воздуха, °C		-20 ~ 46		-20 ~ 46	-20 ~ 46
Обогрев					
Мощность, номинал (мин. ~ макс.), кВт		10,2 (3,0 ~ 10,5)		10,5 (3,0 ~ 11,0)	12,7 (3,5 ~ 13,5)
Энергоэффективность	SCOP / COP	3,8 / 3,5		3,91 / 3,5	3,93 / 3,23
Класс сезонной энергоэффективности		A		A	/
Потребляемая мощность, номинал (мин. ~ макс.), кВт		2,91 (0,5 ~ 4,0)		3,0 (0,5 ~ 4,0)	3,93 (1,0 ~ 6,0)
Гарантированный диапазон рабочих температур окружающего воздуха, °C		-20 ~ 24		-20 ~ 24	-20 ~ 24
Внутренний блок					
Параметры сети электропитания	Ф / В / Гц		1 / 230 / 50		
Размеры блока (Ш × Г × В), мм	Без упаковки		1500 × 700 × 248	1500 × 700 × 248	1500 × 700 × 248
	В упаковке		1711 × 870 × 325	1711 × 870 × 325	1711 × 870 × 325
Вес, кг	Без упаковки		46	46	52
	В упаковке		55	55	62
Расход воздуха (выс. / средн. / низк. скорость), м³/час		1600 / 1480 / 1360		1600 / 1480 / 1360	2250 / 1960 / 1680
Внешнее статическое давление, Па		25 / 37 (по умолчанию) / 50 / 70 / 90 / 100 / 110 / 120 / 130 / 150		25 / 37 (по умолчанию) / 50 / 70 / 90 / 100 / 110 / 120 / 130 / 150	25 / 37 (по умолчанию) / 50 / 70 / 90 / 100 / 110 / 120 / 130 / 150
Уровень звукового давления (выс. / средн. / низк. скорость), дБ(A)		47 / 44 / 40		47 / 44 / 40	48 / 45 / 42
Пульт управления	Стандартно		YR-E17A		
	Опционально		YR-HQS01		
Наружный блок					
Параметры сети электропитания	Ф / В / Гц		1 / 230 / 50	3 / 400 / 50	1 / 230 / 50
Тип компрессора		Двухроторный		Двухроторный	Двухроторный
Размеры блока (Ш × Г × В), мм	Без упаковки		920 × 372 × 765	920 × 372 × 765	950 × 370 × 965
	В упаковке		1036 × 478 × 820	1085 × 485 × 830	1050 × 485 × 1130
Вес, кг	Без упаковки		60	61	84
	В упаковке		65	66	89
Расход воздуха (высокая скорость), м³/час		3500		3500	4200
Уровень звукового давления (выс. скорость), дБ(A)		53		54	58
Тип хладагента		R32		R32	R32
Заводская заправка хладагента, кг		1,7		1,7	2,3
Трубопроводы хладагента	Диаметр жидкост. трубы, мм		9,52	9,52	9,52
	Диаметр газовой трубы, мм		15,88	15,88	15,88
	Макс. длина / перепад высот, м		50 / 30	50 / 30	50 / 30
	Макс. длина трубопроводов без дополнительной заправки, м		30	30	30
	Дополнительная заправка, г/м		45	45	45

Полупромышленные сплит-системы

Средненапорные каналные блоки



YR-E17A



AD125S2SM3FA
AD140S2SM3FA

AD125S2SM3FA(H)*
AD140S2SM3FA(H)*

Наименование модели	Внутренний блок		AD125S2SM3FA AD125S2SM3FA(H)	AD140S2SM3FA AD140S2SM3FA(H)	AD140S2SM3FA AD140S2SM3FA(H)
	Наружный блок		1U125S2SN2FB	1U140S2SN1FA	1U140S2SN1FB
Охлаждение					
Мощность, номинал (мин. ~ макс.), кВт		12,4 (3,0 ~ 13,0)		13,4 (3,5 ~ 14,0)	13,4 (3,5 ~ 14,0)
Энергоэффективность		SEER / EER	5,85 / 2,75	5,62 / 2,54	5,64 / 2,59
Класс сезонной энергоэффективности		/		A+	A+
Потребляемая мощность, номинал (мин. ~ макс.), кВт		4,51 (1,0 ~ 6,0)		5,28 (1,0 ~ 6,5)	5,18 (1,0 ~ 6,5)
Гарантированный диапазон рабочих температур окружающего воздуха, °C		-20 ~ 46		-20 ~ 46	-20 ~ 46
Обогрев					
Мощность, номинал (мин. ~ макс.), кВт		12,8 (3,5 ~ 13,5)		15,0 (4,0 ~ 15,5)	15,0 (4,0 ~ 15,5)
Энергоэффективность		SCOP / COP	3,96 / 3,31	3,93 / 3,05	3,96 / 3,13
Класс сезонной энергоэффективности		/		A	A
Потребляемая мощность, номинал (мин. ~ макс.), кВт		3,87 (1,0 ~ 6,0)		4,92 (1,0 ~ 6,5)	4,79 (1,0 ~ 6,5)
Гарантированный диапазон рабочих температур окружающего воздуха, °C		-20 ~ 24		-20 ~ 24	-20 ~ 24
Внутренний блок					
Параметры сети электропитания		Ф / В / Гц		1 / 230 / 50	
Размеры блока (Ш × Г × В), мм		Без упаковки		1500 × 700 × 248	
		В упаковке		1711 × 870 × 325	
Вес, кг		Без упаковки		52	
		В упаковке		62	
Расход воздуха (выс. / средн. / низк. скорость), м³/час		2250 / 1960 / 1680		2500 / 2160 / 1780	
Внешнее статическое давление, Па		25 / 37 (по умолчанию) / 50 / 70 / 90 / 100 / 110 / 120 / 130 / 150		25 / 37 (по умолчанию) / 50 / 70 / 90 / 100 / 110 / 120 / 130 / 150	
Уровень звукового давления (выс. / средн. / низк. скорость), дБ(A)		48 / 45 / 42		48 / 45 / 42	
Пульт управления		Стандартно		YR-E17A	
		Опционально		YR-HQS01	
Наружный блок					
Параметры сети электропитания		Ф / В / Гц		3 / 400 / 50	
Тип компрессора		Двухроторный		Двухроторный	
Размеры блока (Ш × Г × В), мм		Без упаковки		950 × 370 × 965	
		В упаковке		1050 × 485 × 1130	
Вес, кг		Без упаковки		85	
		В упаковке		90	
Расход воздуха (высокая скорость), м³/час		4200		4200	
Уровень звукового давления (выс. скорость), дБ(A)		58		58	
Тип хладагента				R32	
Заводская заправка хладагента, кг		2,3		2,3	
Трубопроводы хладагента		Диаметр жидкост. трубы, мм		9,52	
		Диаметр газовой трубы, мм		15,88	
		Макс. длина / перепад высот, м		50 / 30	
		Макс. длина трубопроводов без дополнительной заправки, м		30	
		Дополнительная заправка, г/м		45	

* Поставляется по предварительному заказу. Модели (H) имеют встроенный hOn Wi-Fi и LED UVC

Средненапорные каналные блоки



YR-E17A



AD140S2SM3FA
AD160S2SM3FA

AD140S2SM3FA(H)*
AD160S2SM3FA(H)*

Наименование модели	Внутренний блок		AD140S2SM3FA AD140S2SM3FA(H)	AD140S2SM3FA AD140S2SM3FA(H)	AD160S2SM3FA AD160S2SM3FA(H)
	Наружный блок		1U140S2SP2FA	1U140S2SP2FB	1U160S2SP1FB
Охлаждение					
Мощность, номинал (мин. ~ макс.), кВт		13,4 (4,0 ~ 15,0)		13,4 (4,0 ~ 15,0)	16,0 (4,5 ~ 16,5)
Энергоэффективность		SEER / EER	6,16 / 3,21	6,19 / 3,23	5,94 / 2,92
Класс сезонной энергоэффективности		A++		A++	A+
Потребляемая мощность, номинал (мин. ~ макс.), кВт		4,17 (1,0 ~ 6,0)		4,15 (1,0 ~ 6,0)	5,48 (1,0 ~ 6,5)
Гарантированный диапазон рабочих температур окружающего воздуха, °C		-20 ~ 46		-20 ~ 46	-20 ~ 46
Обогрев					
Мощность, номинал (мин. ~ макс.), кВт		15,0 (4,5 ~ 16,0)		15,0 (4,5 ~ 16,0)	17,0 (5,0 ~ 18,0)
Энергоэффективность		SCOP / COP	4,06 / 3,71	4,06 / 3,73	4,06 / 3,53
Класс сезонной энергоэффективности		A+		A+	A+
Потребляемая мощность, номинал (мин. ~ макс.), кВт		4,04 (1,0 ~ 6,0)		4,02 (1,0 ~ 6,0)	4,82 (1,0 ~ 6,5)
Гарантированный диапазон рабочих температур окружающего воздуха, °C		-20 ~ 24		-20 ~ 24	-20 ~ 24
Внутренний блок					
Параметры сети электропитания		Ф / В / Гц	1 / 230 / 50		
Размеры блока (Ш × Г × В), мм		Без упаковки	1500 × 700 × 248	1500 × 700 × 248	1500 × 700 × 248
		В упаковке	1711 × 870 × 325	1711 × 870 × 325	1711 × 870 × 325
Вес, кг		Без упаковки	52	52	48
		В упаковке	62	62	57
Расход воздуха (выс. / средн. / низк. скорость), м³/час		2500 / 2160 / 1780			2500 / 2160 / 1780
Внешнее статическое давление, Па		25 / 37 (по умолчанию) / 50 / 70 / 90 / 100 / 110 / 120 / 130 / 150			25 / 37 (по умолчанию) / 50 / 70 / 90 / 100 / 110 / 120 / 130 / 150
Уровень звукового давления (выс. / средн. / низк. скорость), дБ(А)		48 / 45 / 42			48 / 45 / 42
Пульт управления		Стандартно	YR-E17A		
		Опционально	YR-HQS01		
Наружный блок					
Параметры сети электропитания		Ф / В / Гц	1 / 230 / 50	3 / 400 / 50	
Тип компрессора		Двухроторный			
Размеры блока (Ш × Г × В), мм		Без упаковки	950 × 370 × 1350	950 × 370 × 1350	950 × 370 × 1350
		В упаковке	1050 × 485 × 1500	1050 × 485 × 1500	1050 × 485 × 1500
Вес, кг		Без упаковки	105	101	101
		В упаковке	118	116	116
Расход воздуха (высокая скорость), м³/час		7000		7400	7400
Уровень звукового давления (выс. скорость), дБ(А)		53		53	58
Тип хладагента		R32			
Заводская заправка хладагента, кг		2,9		3,5	3,5
Трубопроводы хладагента		Диаметр жидкост. трубы, мм	9,52	9,52	9,52
		Диаметр газовой трубы, мм	15,88	15,88	19,05
		Макс. длина / перепад высот, м	70 / 30	70 / 30	70 / 30
		Макс. длина трубопроводов без дополнительной заправки, м	30	30	30
		Дополнительная заправка, г/м	45	45	60

Полупромышленные сплит-системы

Высоконапорные каналные блоки



YR-E17A



ADH125H1ERG
ADH140H1ERG

Наименование модели	Внутренний блок	ADH125H1ERG	ADH125H1ERG	ADH140H1ERG
	Наружный блок	1U125S2SN2FA	1U125S2SN2FB	1U140S2SN1FA
Охлаждение				
Мощность, номинал (мин. ~ макс.), кВт		12,3 (3,0 ~ 13,0)	12,4 (3,0 ~ 13,0)	13,4 (3,5 ~ 14,0)
Энергоэффективность	SEER / EER	5,8 / 2,75	5,9 / 2,72	5,84 / 2,82
Класс сезонной энергоэффективности		A+	A+	A+
Потребляемая мощность, номинал (мин. ~ макс.), кВт		4,47 (1,0 ~ 6,0)	4,56 (1,0 ~ 6,0)	4,75 (1,0 ~ 6,5)
Гарантированный диапазон рабочих температур окружающего воздуха, °C		-20 ~ 46	-20 ~ 46	-20 ~ 46
Обогрев				
Мощность, номинал (мин. ~ макс.), кВт		12,7 (3,5 ~ 13,5)	12,8 (3,5 ~ 13,5)	15,0 (4,0 ~ 15,5)
Энергоэффективность	SCOP / COP	3,94 / 3,4	3,97 / 3,43	3,94 / 3,31
Класс сезонной энергоэффективности		A	A	A
Потребляемая мощность, номинал (мин. ~ макс.), кВт		3,74 (1,0 ~ 6,0)	3,73 (1,0 ~ 6,0)	4,53 (1,0 ~ 6,5)
Гарантированный диапазон рабочих температур окружающего воздуха, °C		-20 ~ 24	-20 ~ 24	-20 ~ 24
Внутренний блок				
Параметры сети электропитания	Ф / В / Гц	1 / 230 / 50		
Размеры блока (Ш × Г × В), мм	Без упаковки	1350 × 490 × 425	1350 × 490 × 425	1350 × 490 × 425
	В упаковке	1565 × 724 × 510	1565 × 724 × 510	1565 × 724 × 510
Вес, кг	Без упаковки	61	61	61
	В упаковке	72	72	72
Расход воздуха (выс. / средн. / низк. скорость), м³/час		3250 / 2750 / 2250	3250 / 2750 / 2250	3600 / 3100 / 2600
Внешнее статическое давление, Па		37 / 50 (по умолчанию) / 70 / 90 / 110 / 130 / 150 / 170 / 190 / 210	37 / 50 (по умолчанию) / 70 / 90 / 110 / 130 / 150 / 170 / 190 / 210	37 / 50 (по умолчанию) / 70 / 90 / 110 / 130 / 150 / 170 / 190 / 210
Уровень звукового давления (выс. / средн. / низк. скорость), дБ(А)		47 / 44 / 42	47 / 44 / 42	49 / 46 / 43
Пульт управления	Стандартно	YR-E17A		
	Опционально	YR-HQS01		
Наружный блок				
Параметры сети электропитания	Ф / В / Гц	1 / 230 / 50	3 / 400 / 50	1 / 230 / 50
Тип компрессора		Двухроторный	Двухроторный	Двухроторный
Размеры блока (Ш × Г × В), мм	Без упаковки	950 × 370 × 965	950 × 370 × 965	950 × 370 × 965
	В упаковке	1050 × 485 × 1130	1050 × 485 × 1130	1050 × 485 × 1130
Вес, кг	Без упаковки	84	85	84
	В упаковке	89	90	89
Расход воздуха (высокая скорость), м³/час		4200	4200	4200
Уровень звукового давления (выс. скорость), дБ(А)		58	58	58
Тип хладагента		R32		
Заводская заправка хладагента, кг		2,3	2,3	2,3
Трубопроводы хладагента	Диаметр жидкост. трубы, мм	9,52	9,52	9,52
	Диаметр газовой трубы, мм	15,88	15,88	15,88
	Макс. длина / перепад высот, м	50 / 30	50 / 30	70 / 30
	Макс. длина трубопроводов без дополнительной заправки, м	30	30	30
	Дополнительная заправка, г/м	45	45	45

Высоконапорные каналные блоки



YR-E17A



ADH140H1ERG

Наименование модели	Внутренний блок	ADH140H1ERG	ADH140H1ERG	ADH140H1ERG
	Наружный блок	1U140S2SN1FB	1U140S2SP2FA	1U140S2SP2FB
Охлаждение				
Мощность, номинал (мин. ~ макс.), кВт		13,4 (3,5 ~ 14,0)	13,6 (4,0 ~ 15,0)	13,6 (4,0 ~ 15,0)
Энергоэффективность	SEER / EER	5,98 / 2,92	6,16 / 3,21	6,18 / 3,22
Класс сезонной энергоэффективности		A+	A++	A++
Потребляемая мощность, номинал (мин. ~ макс.), кВт		4,59 (1,0 ~ 6,5)	4,24 (1,0 ~ 6,0)	4,22 (1,0 ~ 6,0)
Гарантированный диапазон рабочих температур окружающего воздуха, °C		-20 ~ 46	-20 ~ 46	-20 ~ 46
Обогрев				
Мощность, номинал (мин. ~ макс.), кВт		15,0 (4,0 ~ 15,5)	15,0 (4,5 ~ 16,0)	15,0 (4,5 ~ 16,0)
Энергоэффективность	SCOP / COP	3,97 / 3,43	4,07 / 3,71	4,1 / 3,73
Класс сезонной энергоэффективности		A	A+	A+
Потребляемая мощность, номинал (мин. ~ макс.), кВт		4,37 (1,0 ~ 6,5)	4,04 (1,0 ~ 6,0)	4,02 (1,0 ~ 6,0)
Гарантированный диапазон рабочих температур окружающего воздуха, °C		-20 ~ 24	-20 ~ 24	-20 ~ 24
Внутренний блок				
Параметры сети электропитания	Ф / В / Гц	1 / 230 / 50		
Размеры блока (Ш × Г × В), мм	Без упаковки	1350 × 490 × 425	1350 × 490 × 425	1350 × 490 × 425
	В упаковке	1565 × 724 × 510	1565 × 724 × 510	1565 × 724 × 510
Вес, кг	Без упаковки	61	61	61
	В упаковке	72	72	72
Расход воздуха (выс. / средн. / низк. скорость), м³/час		3600 / 3100 / 2600	3600 / 3100 / 2600	3600 / 3100 / 2600
Внешнее статическое давление, Па		37 / 50 (по умолчанию) / 70 / 90 / 110 / 130 / 150 / 170 / 190 / 210	37 / 50 (по умолчанию) / 70 / 90 / 110 / 130 / 150 / 170 / 190 / 210	37 / 50 (по умолчанию) / 70 / 90 / 110 / 130 / 150 / 170 / 190 / 210
Уровень звукового давления (выс. / средн. / низк. скорость), дБ(А)		49 / 46 / 43	49 / 46 / 43	49 / 46 / 43
Пульт управления	Стандартно	YR-E17A		
	Опционально	YR-HQS01		
Наружный блок				
Параметры сети электропитания	Ф / В / Гц	3 / 400 / 50	1 / 230 / 50	3 / 400 / 50
Тип компрессора		Двухроторный	Двухроторный	Двухроторный
Размеры блока (Ш × Г × В), мм	Без упаковки	950 × 370 × 965	950 × 370 × 1350	950 × 370 × 1350
	В упаковке	1050 × 485 × 1130	1050 × 485 × 1500	1050 × 485 × 1500
Вес, кг	Без упаковки	85	105	101
	В упаковке	90	118	116
Расход воздуха (высокая скорость), м³/час		4200	7000	7400
Уровень звукового давления (выс. скорость), дБ(А)		58	53	53
Тип хладагента			R32	
Заводская заправка хладагента, кг		2,3	2,9	3,5
Трубопроводы хладагента	Диаметр жидкост. трубы, мм	9,52	9,52	9,52
	Диаметр газовой трубы, мм	15,88	15,88	15,88
	Макс. длина / перепад высот, м	70 / 30	70 / 30	70 / 30
	Макс. длина трубопроводов без дополнительной заправки, м	30	30	30
	Дополнительная заправка, г/м	45	45	45

Полупромышленные сплит-системы

Универсальные блоки



YR-HQS01



AC35S2SG1FA
AC50S2SG1FA
AC71S2SG1FA

Наименование модели	Внутренний блок		AC35S2SG1FA	AC50S2SG1FA	AC71S2SG1FA
	Наружный блок		1U35S2SM3FA	1U50S2SJ3FA	1U71S2SR2FA
Охлаждение					
Мощность, номинал (мин. ~ макс.), кВт		3,5 (1,0 ~ 4,3)		5,0 (1,4 ~ 5,7)	7,1 (2,0 ~ 7,3)
Энергоэффективность	SEER / EER	8,5 / 3,81		7,31 / 3,48	6,1 / 3,23
Класс сезонной энергоэффективности		A+++		A++	A++
Потребляемая мощность, номинал (мин. ~ макс.), кВт		0,91 (0,3 ~ 1,5)		1,45 (0,5 ~ 2,0)	2,20 (0,5 ~ 3,0)
Гарантированный диапазон рабочих температур окружающего воздуха, °C		-20 ~ 43		-20 ~ 43	-20 ~ 46
Обогрев					
Мощность, номинал (мин. ~ макс.), кВт		4,0 (1,0 ~ 5,3)		5,8 (1,4 ~ 6,0)	7,5 (2,5 ~ 8,0)
Энергоэффективность	SCOP / COP	4,47 / 3,73		4,1 / 3,73	3,8 / 3,71
Класс сезонной энергоэффективности		A+		A+	A
Потребляемая мощность, номинал (мин. ~ макс.), кВт		1,07 (0,5 ~ 1,6)		1,56 (0,52 ~ 2,35)	2,02 (0,5 ~ 3,0)
Гарантированный диапазон рабочих температур окружающего воздуха, °C		-20 ~ 24		-20 ~ 24	-20 ~ 24
Параметры сети электропитания	Ф / В / Гц	1 / 230 / 50			
Внутренний блок					
Размеры блока (Ш × Г × В), мм	Без упаковки	1000 × 230 × 680		1000 × 230 × 680	1325 × 230 × 680
	В упаковке	1100 × 305 × 779		1100 × 305 × 779	1425 × 305 × 779
Вес, кг	Без упаковки	26		26	33,5
	В упаковке	32		32	41,9
Расход воздуха (выс. / средн. / низк. скорость), м³/час		750 / 620 / 500		880 / 750 / 650	1250 / 1128 / 930
Уровень звукового давления (выс. / средн. / низк. скорость), дБ(A)		39 / 36 / 33		44 / 41 / 38	43 / 40 / 38
Пульт управления	Стандартно	YR-HQS01			
	Опционально	YR-E17A			
Наружный блок					
Тип компрессора		Роторный		Роторный	Двухроторный
Размеры блока (Ш × Г × В), мм	Без упаковки	800 × 275 × 553		820 × 305 × 643	890 × 340 × 700
	В упаковке	908 × 405 × 625		940 × 390 × 697	1046 × 460 × 780
Вес, кг	Без упаковки	30		35,7	45
	В упаковке	32,9		38,5	50
Расход воздуха (высокая скорость), м³/час		2000		3000	3000
Уровень звукового давления (выс. скорость), дБ(A)		48		50	54
Тип хладагента		R32			
Заводская заправка хладагента, кг		0,78		1,1	1,3
Трубопроводы хладагента	Диаметр жидкост. трубы, мм	6,35		6,35	9,52
	Диаметр газовой трубы, мм	9,52		12,7	15,88
	Макс. длина / перепад высот, м	15 / 10		25 / 15	50 / 30
	Макс. длина трубопроводов без дополнительной заправки, м	7		7	10
	Дополнительная заправка, г/м	20		20	45



YR-HQS01



AC105S2SH1FA

Наименование модели	Внутренний блок		AC105S2SH1FA	AC105S2SH1FA
	Наружный блок		1U105S2SS2FA	1U105S2SS1FB
Охлаждение				
Мощность, номинал (мин. ~ макс.), кВт		9,5 (2,5 ~ 10,0)		9,5 (2,5 ~ 10,0)
Энергоэффективность	SEER / EER	6,11 / 3,04		6,11 / 2,9
Класс сезонной энергоэффективности		A++		A++
Потребляемая мощность, номинал (мин. ~ макс.), кВт		3,13 (0,5 ~ 4,0)		3,25 (0,5 ~ 4,0)
Гарантированный диапазон рабочих температур окружающего воздуха, °C		-20 ~ 46		-20 ~ 46
Обогрев				
Мощность, номинал (мин. ~ макс.), кВт		10,2 (3,0 ~ 10,5)		10,5 (3,0 ~ 11,0)
Энергоэффективность	SCOP / COP	3,8 / 3,32		3,91 / 3,5
Класс сезонной энергоэффективности		A		A
Потребляемая мощность, номинал (мин. ~ макс.), кВт		3,07 (0,5 ~ 4,0)		3,1 (0,5 ~ 4,0)
Гарантированный диапазон рабочих температур окружающего воздуха, °C		-20 ~ 24		-20 ~ 24
Внутренний блок				
Параметры сети электропитания	Ф / В / Гц	1 / 230 / 50		
Размеры блока (Ш × Г × В), мм	Без упаковки	1325 × 230 × 680	1325 × 230 × 680	
	В упаковке	1425 × 305 × 779	1425 × 305 × 779	
Вес, кг	Без упаковки	33,5	33,5	
	В упаковке	41,9	41,9	
Расход воздуха (выс. / средн. / низк. скорость), м³/час		1600 / 1400 / 1280		1600 / 1400 / 1280
Уровень звукового давления (выс. / средн. / низк. скорость), дБ(A)		47 / 43 / 41		47 / 43 / 41
Пульт управления	Стандартно	YR-HQS01		
	Опционально	YR-E17A		
Наружный блок				
Параметры сети электропитания	Ф / В / Гц	1 / 230 / 50	3 / 400 / 50	
Тип компрессора		Двухроторный		Двухроторный
Размеры блока (Ш × Г × В), мм	Без упаковки	920 × 372 × 765	920 × 372 × 765	
	В упаковке	1036 × 478 × 820	1085 × 485 × 830	
Вес, кг	Без упаковки	60	61	
	В упаковке	65	66	
Расход воздуха (высокая скорость), м³/час		3500		3500
Уровень звукового давления (выс. скорость), дБ(A)		53		54
Тип хладагента		R32		
Заводская заправка хладагента, кг		1,7		1,7
Трубопроводы хладагента	Диаметр жидкост. трубы, мм	9,52		9,52
	Диаметр газовой трубы, мм	15,88		15,88
	Макс. длина / перепад высот, м	50 / 30		50 / 30
	Макс. длина трубопроводов без дополнительной заправки, м	30		30
	Дополнительная заправка, г/м	45		45

Полупромышленные сплит-системы

Универсальные блоки



YR-HQS01



AC125S2SK1FA
AC140S2SK1FA
AC160S2SK1FA

Наименование модели	Внутренний блок		AC125S2SK1FA	AC125S2SK1FA	AC140S2SK1FA	AC140S2SK1FA
	Наружный блок		1U125S2SN2FA	1U125S2SN2FB	1U140S2SN1FA	1U140S2SN1FB
Охлаждение						
Мощность, номинал (мин. ~ макс.), кВт		12,3 (3,0 ~ 13,0)		12,4 (3,0 ~ 13,0)		13,4 (3,5 ~ 14,0)
Энергоэффективность		SEER / EER	5,86 / 2,71	5,86 / 2,74	5,92 / 2,56	5,97 / 2,61
Класс сезонной энергоэффективности		A+		A+		A+
Потребляемая мощность, номинал (мин. ~ макс.), кВт		4,54 (1,0 ~ 6,0)		4,53 (1,0 ~ 6,0)		5,23 (1,0 ~ 6,5)
Гарантированный диапазон рабочих температур окружающего воздуха, °C		-20 ~ 46		-20 ~ 46		-20 ~ 46
Обогрев						
Мощность, номинал (мин. ~ макс.), кВт		12,7 (3,5 ~ 13,5)		12,8 (3,5 ~ 13,5)		15,0 (4,0 ~ 15,5)
Энергоэффективность		SCOP / COP	3,97 / 3,21	3,98 / 3,26	3,97 / 2,95	4,0 / 3,02
Класс сезонной энергоэффективности		A		A		A+
Потребляемая мощность, номинал (мин. ~ макс.), кВт		3,96 (1,0 ~ 6,0)		3,93 (1,0 ~ 6,0)		5,08 (1,0 ~ 6,5)
Гарантированный диапазон рабочих температур окружающего воздуха, °C		-20 ~ 24		-20 ~ 24		-20 ~ 24
Внутренний блок						
Параметры сети электропитания		Ф / В / Гц	1 / 230 / 50			
Размеры блока (Ш × Г × В), мм		Без упаковки	1650 × 230 × 680	1650 × 230 × 680	1650 × 230 × 680	1650 × 230 × 680
		В упаковке	1750 × 305 × 779	1750 × 305 × 779	1750 × 305 × 779	1750 × 305 × 779
Вес, кг		Без упаковки	43	43	43	43
		В упаковке	51	51	51	51
Расход воздуха (выс. / средн. / низк. скорости), м³/час		2050 / 1900 / 1600		2050 / 1900 / 1600		2150 / 1980 / 1800
Уровень звукового давления (выс. / средн. / низк. скорость), дБ(А)		46 / 43 / 41		46 / 43 / 41		48 / 46 / 43
Пульт управления		Стандартно	YR-HQS01			
		Опционально	YR-E17A			
Наружный блок						
Параметры сети электропитания		Ф / В / Гц	1 / 230 / 50	3 / 400 / 50	1 / 230 / 50	3 / 400 / 50
Тип компрессора		Двухроторный		Двухроторный		Двухроторный
Размеры блока (Ш × Г × В), мм		Без упаковки	950 × 370 × 965	950 × 370 × 965	950 × 370 × 965	950 × 370 × 965
		В упаковке	1050 × 485 × 1130	1050 × 485 × 1130	1050 × 485 × 1130	1050 × 485 × 1130
Вес, кг		Без упаковки	84	85	84	85
		В упаковке	89	90	89	90
Расход воздуха (высокая скорость), м³/час		4200		4200		4200
Уровень звукового давления (выс. скорость), дБ(А)		58		58		58
Тип хладагента		R32				
Заводская заправка хладагента, кг		2,3		2,3		2,3
Трубопроводы хладагента		Диаметр жидкост. трубы, мм	9,52	9,52	9,52	9,52
		Диаметр газовой трубы, мм	15,88	15,88	15,88	15,88
		Макс. длина / перепад высот, м	50 / 30	50 / 30	70 / 30	70 / 30
		Макс. длина трубопроводов без дополнительной заправки, м	30	30	30	30
		Дополнительная заправка, г/м	45	45	45	45

Наименование модели	Внутренний блок	AC140S2SK1FA	AC140S2SK1FA	AC160S2SK1FA
	Наружный блок	1U140S2SP2FA	1U140S2SP2FB	1U160S2SP1FB
Охлаждение				
Мощность, номинал (мин. ~ макс.), кВт		13,6 (4,0 ~ 15,0)	13,6 (4,0 ~ 15,0)	16,0 (4,5 ~ 16,5)
Энергоэффективность	SEER / EER	6,16 / 3,0	6,18 / 3,0	6,06 / 2,97
Класс сезонной энергоэффективности		A++	A++	A+
Потребляемая мощность, номинал (мин. ~ макс.), кВт		4,53 (1,0 ~ 6,0)	4,53 (1,0 ~ 6,0)	5,39 (1,0 ~ 6,5)
Гарантированный диапазон рабочих температур окружающего воздуха, °C		-20 ~ 46	-20 ~ 46	-20 ~ 46
Обогрев				
Мощность, номинал (мин. ~ макс.), кВт		15,0 (4,5 ~ 16,0)	15,0 (4,5 ~ 16,0)	17,0 (5,0 ~ 18,0)
Энергоэффективность	SCOP / COP	4,06 / 3,6	4,06 / 3,5	4,06 / 3,42
Класс сезонной энергоэффективности		A+	A+	A+
Потребляемая мощность, номинал (мин. ~ макс.), кВт		4,17 (1,0 ~ 6,0)	4,29 (1,0 ~ 6,0)	4,97 (1,0 ~ 6,5)
Гарантированный диапазон рабочих температур окружающего воздуха, °C		-20 ~ 24	-20 ~ 24	-20 ~ 24
Внутренний блок				
Параметры сети электропитания	Ф / В / Гц	1 / 230 / 50		
Размеры блока (Ш × Г × В), мм	Без упаковки	1650 × 230 × 680	1650 × 230 × 680	1650 × 230 × 680
	В упаковке	1750 × 305 × 779	1750 × 305 × 779	1750 × 305 × 779
Вес, кг	Без упаковки	43	43	43
	В упаковке	51	51	51
Расход воздуха (выс. / средн. / низк. скорость), м³/час		2150 / 1980 / 1800	2150 / 1980 / 1800	2250 / 2000 / 1850
Уровень звукового давления (выс. / средн. / низк. скорость), дБ(А)		48 / 46 / 43	48 / 46 / 43	48 / 46 / 43
Пульт управления	Стандартно	YR-HQS01		
	Опционально	YR-E17A		
Наружный блок				
Параметры сети электропитания	Ф / В / Гц	1 / 230 / 50	3 / 400 / 50	
Тип компрессора		Двухроторный	Двухроторный	Двухроторный
Размеры блока (Ш × Г × В), мм	Без упаковки	950 × 370 × 1350	950 × 370 × 1350	950 × 370 × 1350
	В упаковке	1050 × 485 × 1500	1050 × 485 × 1500	1050 × 485 × 1500
Вес, кг	Без упаковки	105	101	101
	В упаковке	118	116	116
Расход воздуха (высокая скорость), м³/час		7000	7400	7400
Уровень звукового давления (выс. скорость), дБ(А)		53	53	58
Тип хладагента		R32		
Заводская заправка хладагента, кг		2,9	3,5	3,5
Трубопроводы хладагента	Диаметр жидкост. трубы, мм	9,52	9,52	9,52
	Диаметр газовой трубы, мм	15,88	15,88	19,05
	Макс. длина / перепад высот, м	70 / 30	70 / 30	70 / 30
	Макс. длина трубопроводов без дополнительной заправки, м	30	30	30
	Дополнительная заправка, г/м	45	45	60

Полупромышленные сплит-системы

Колонные блоки



YR-HQS01



AP140S2SK1FA

Наименование модели	Внутренний блок		AP140S2SK1FA	AP140S2SK1FA
	Наружный блок		1U140S2SN1FA	1U140S2SN1FB
Охлаждение				
Мощность, номинал (мин. ~ макс.), кВт		13,4 (3,5 ~ 14,0)		13,4 (3,5 ~ 14,0)
Энергоэффективность	SEER / EER	5,6 / 2,3		5,66 / 2,48
Класс сезонной энергоэффективности		A+		A+
Потребляемая мощность, номинал (мин. ~ макс.), кВт		5,83 (1,0 ~ 6,5)		5,40 (1,0 ~ 6,5)
Гарантированный диапазон рабочих температур окружающего воздуха, °C		-20 ~ 46		-20 ~ 46
Обогрев				
Мощность, номинал (мин. ~ макс.), кВт		15,0 (4,0 ~ 15,5)		15,0 (4,0 ~ 15,5)
Энергоэффективность	SCOP / COP	3,93 / 2,75		3,95 / 2,76
Класс сезонной энергоэффективности		A		A
Потребляемая мощность, номинал (мин. ~ макс.), кВт		5,45 (1,0 ~ 6,5)		5,43 (1,0 ~ 6,5)
Гарантированный диапазон рабочих температур окружающего воздуха, °C		-20 ~ 24		-20 ~ 24
Внутренний блок				
Параметры сети электропитания	Ф / В / Гц	1 / 230 / 50		
Размеры блока (Ш × Г × В), мм	Без упаковки	600 × 350 × 1850	600 × 350 × 1850	
	В упаковке	693 × 438 × 2035	693 × 438 × 2035	
Вес, кг	Без упаковки	50	50	
	В упаковке	61	61	
Расход воздуха (выс. / средн. / низк. скорость), м³/час		1850 / 1500 / 1350		1850 / 1500 / 1350
Уровень звукового давления (выс. / средн. / низк. скорость), дБ(A)		52 / 49 / 46		52 / 49 / 46
Пульт управления		YR-HQS01		
Наружный блок				
Параметры сети электропитания	Ф / В / Гц	1 / 230 / 50	3 / 400 / 50	
Тип компрессора		Двухроторный		Двухроторный
Размеры блока (Ш × Г × В), мм	Без упаковки	950 × 370 × 965	950 × 370 × 965	
	В упаковке	1050 × 485 × 1130	1050 × 485 × 1130	
Вес, кг	Без упаковки	84	85	
	В упаковке	89	90	
Расход воздуха (высокая скорость), м³/час		4700		4700
Уровень звукового давления (выс. скорость), дБ(A)		58		58
Тип хладагента		R32		
Заводская заправка хладагента, кг		2,3		2,3
Трубопроводы хладагента	Диаметр жидкост. трубы, мм	9,52		9,52
	Диаметр газовой трубы, мм	15,88		15,88
	Макс. длина / перепад высот, м	70 / 30		70 / 30
	Макс. длина трубопроводов без дополнительной заправки, м	10		10
	Дополнительная заправка, г/м	45		45

Габаритные размеры

Наружные блоки

1U25S2SM1FA, 1U35S2SM1FA

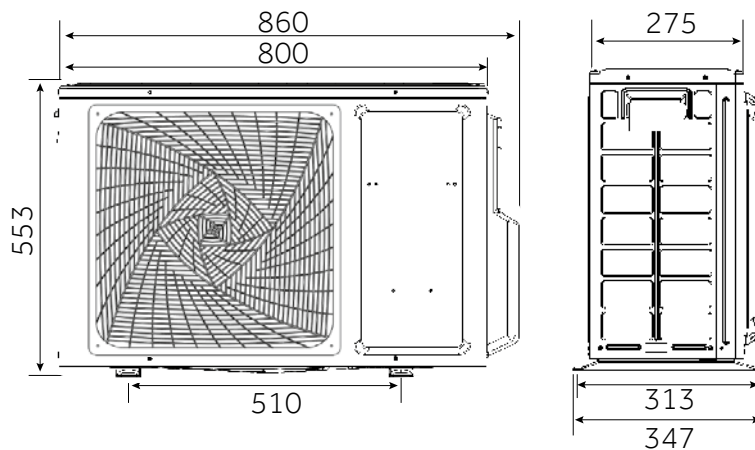

1U50S2SJ2FA, 1U50S2SJ2FA-1

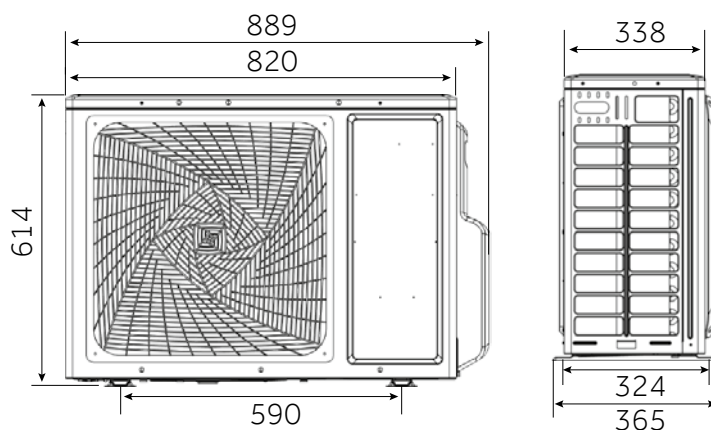

1U71S2SR2FA

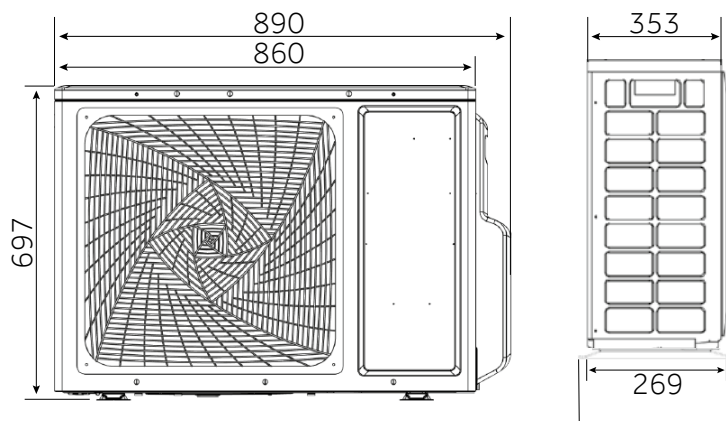

Габаритные размеры

Наружные блоки

1U105S2SS1FA, 1U105S2SS1FB

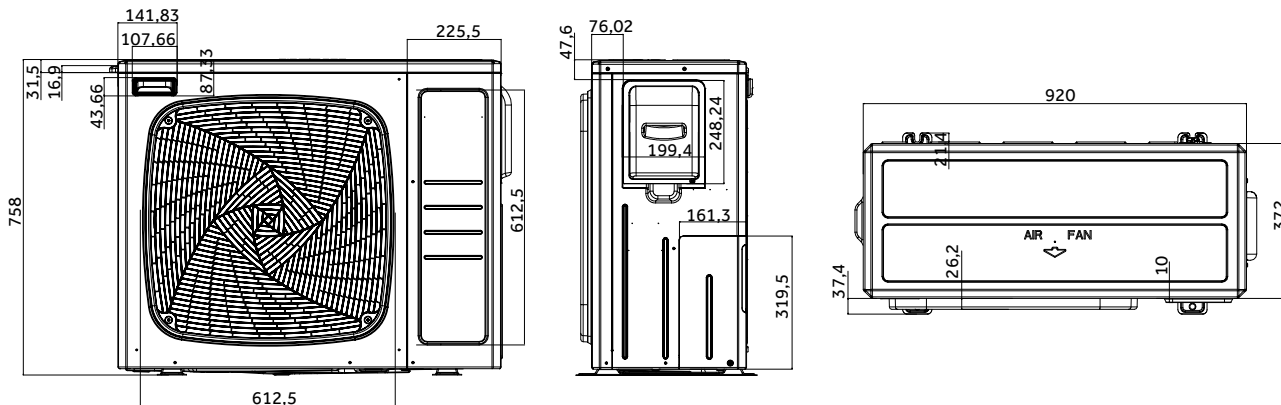

1U125S2SN2FA, 1U125S2SN2FB, 1U140S2SN1FA, 1U140S2SN1FB

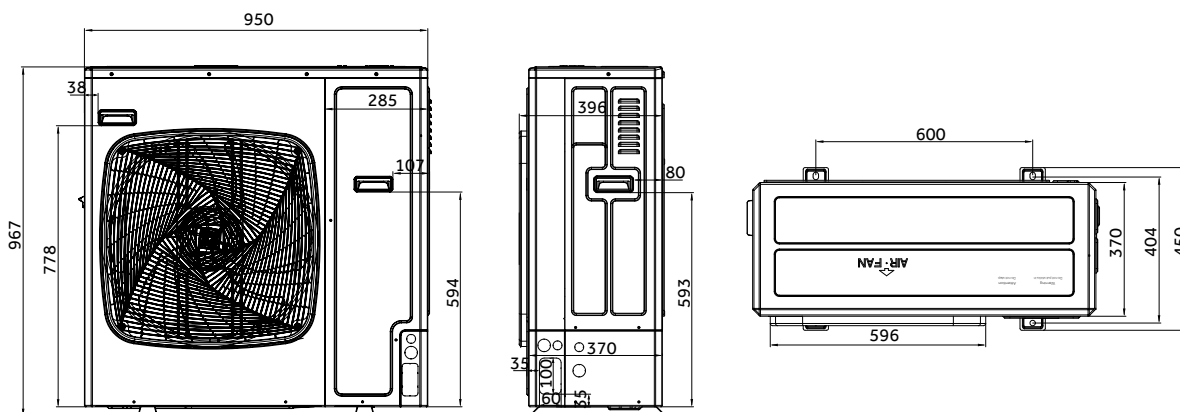

1U140S2SP2FA, 1U140S2SP2FB, 1U160S2SP1FB

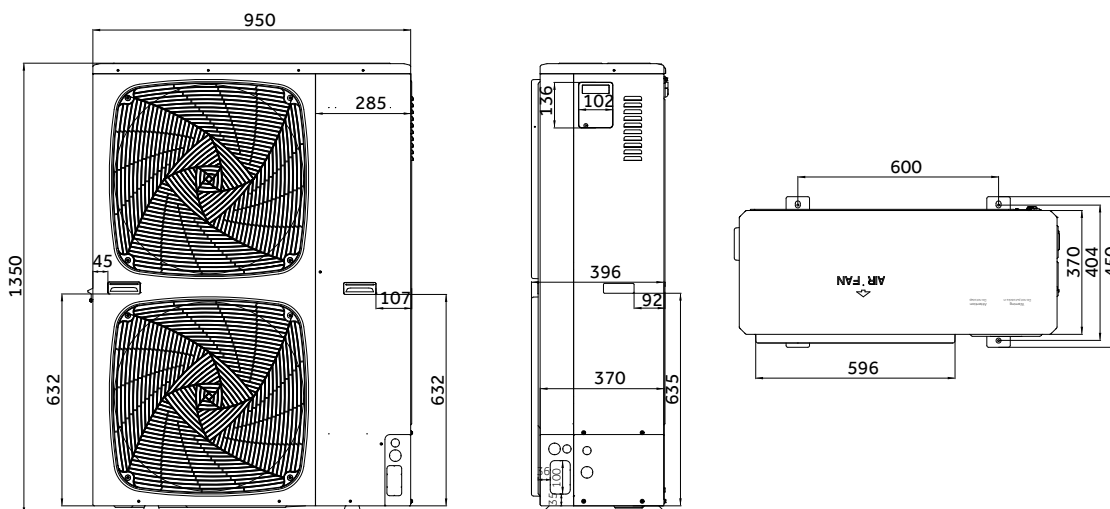

Универсальные блоки

AC35S2SG1FA, AC50S2SG1FA

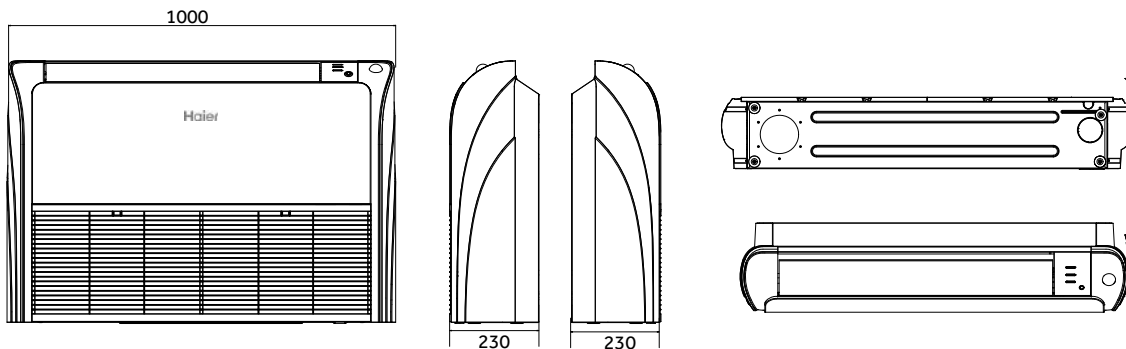

AC71S2SG1FA, AC105S2SH1FA

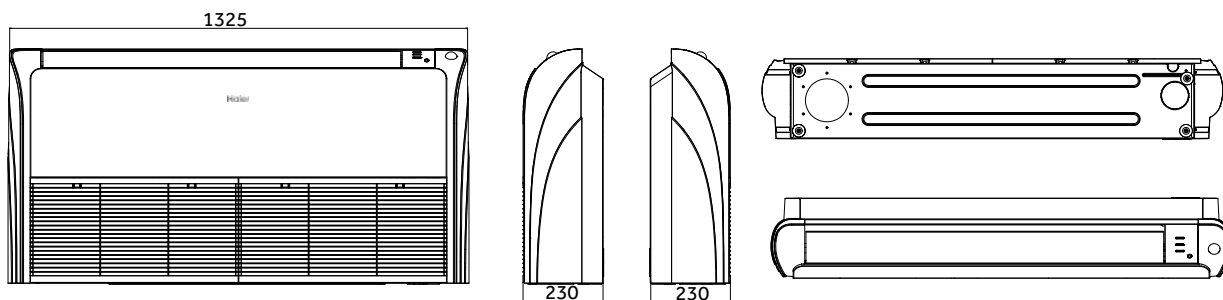

AC125S2SK1FA, AC140S2SK1FA, AC160S2SK1FA

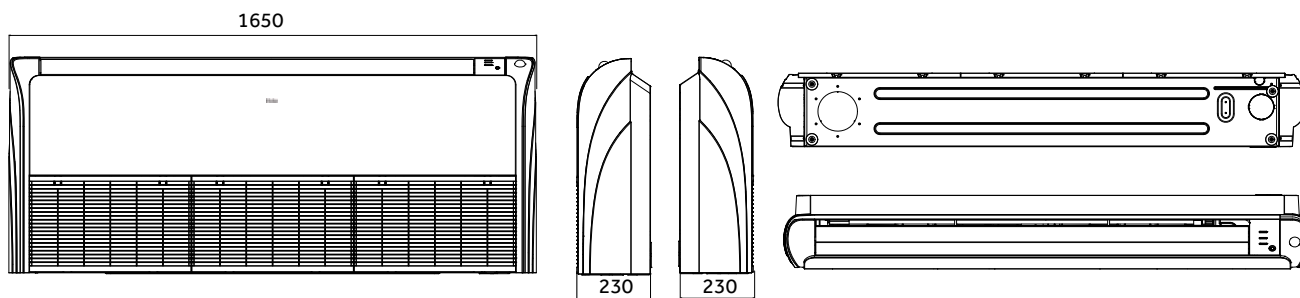

Габаритные размеры

Кассетные блоки с круговым потоком

AB71S2SG1FA

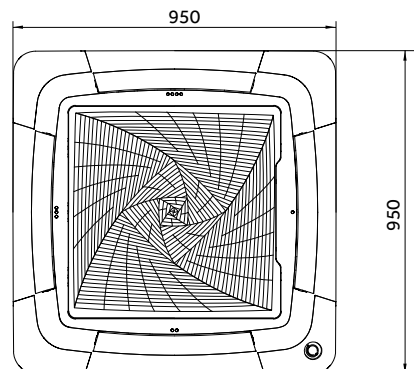
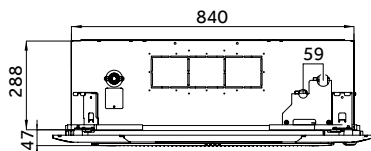
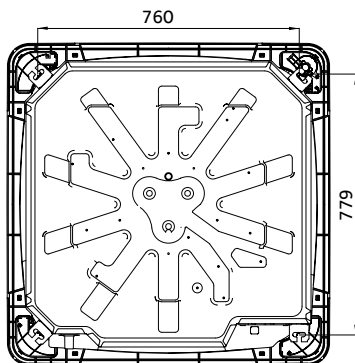

ABH105H1ERG

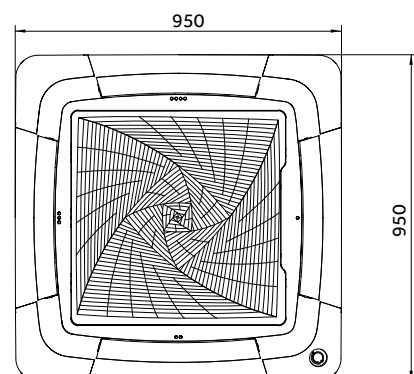
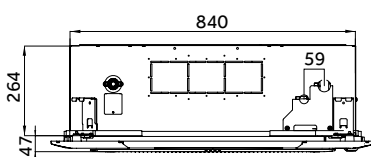
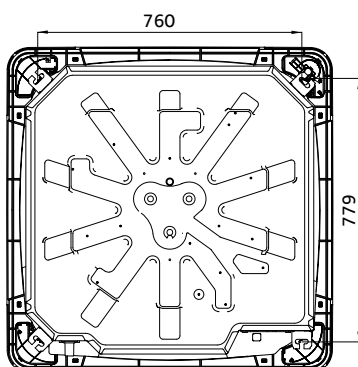

ABH125K1ERG, ABH140K1ERG, ABH160K1ERG

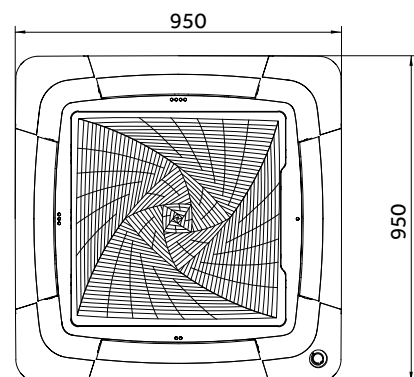
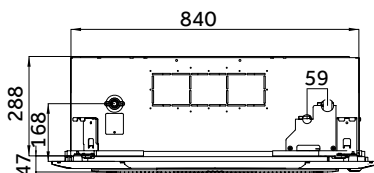
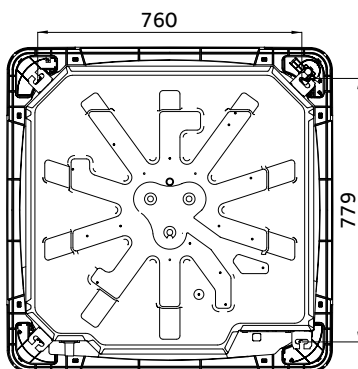

Сверхтонкие каналные блоки

AD35S2SS1FA, AD35S2SS1FA(H)

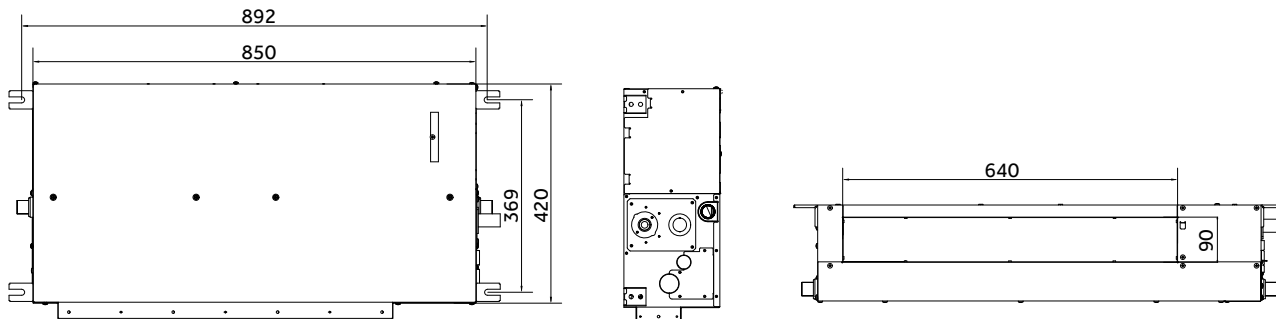

AD50S2SS1FA, AD50S2SS1FA(H), AD71S2SS1FA, AD71S2SS1FA(H)

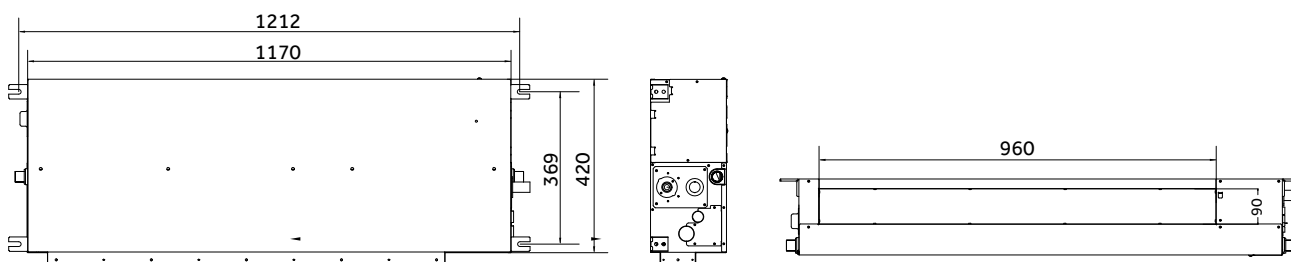

Компактные кассетные блоки

AB35S2SC1FA, AB35S2SC2FA, AB50S2SC1FA, AB50S2SC2FA

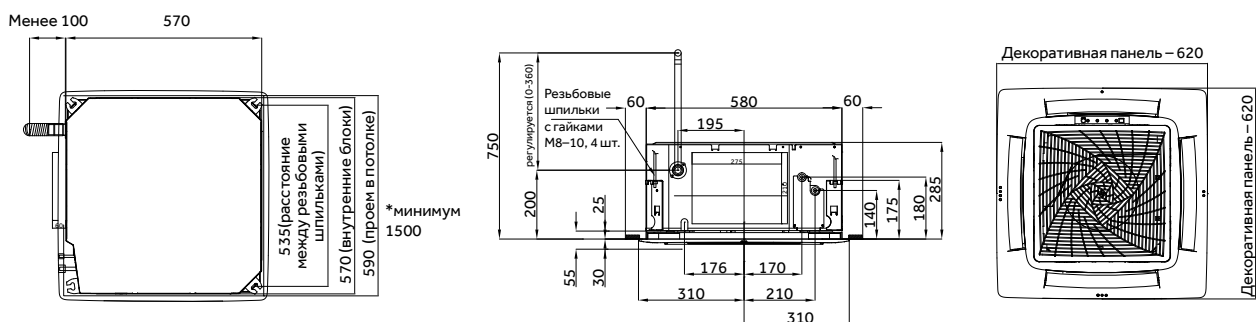

Габаритные размеры

Средненапорные каналные блоки

AD35S2SM3FA, AD35S2SM3FA(H)

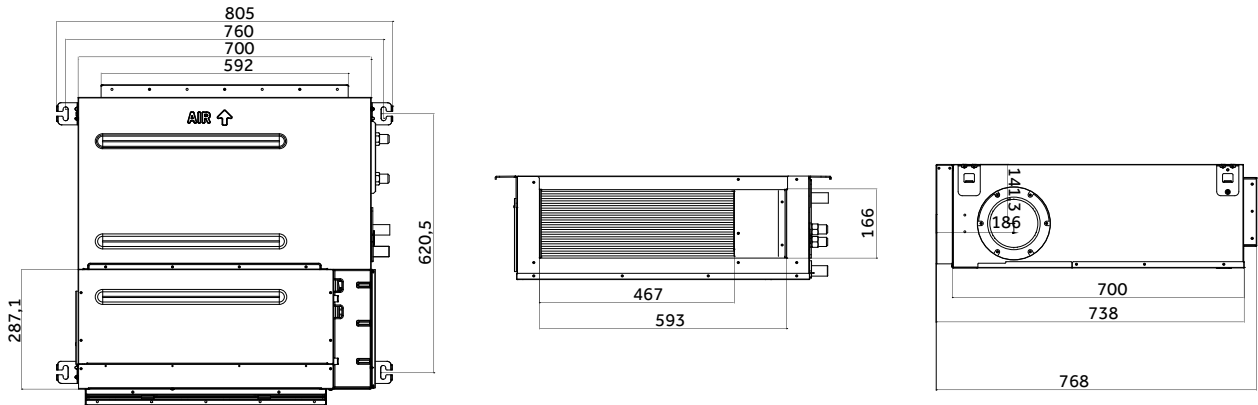

AD50S2SM3FA, AD50S2SM3FA(H), AD71S2SM3FA, AD71S2SM3FA(H)

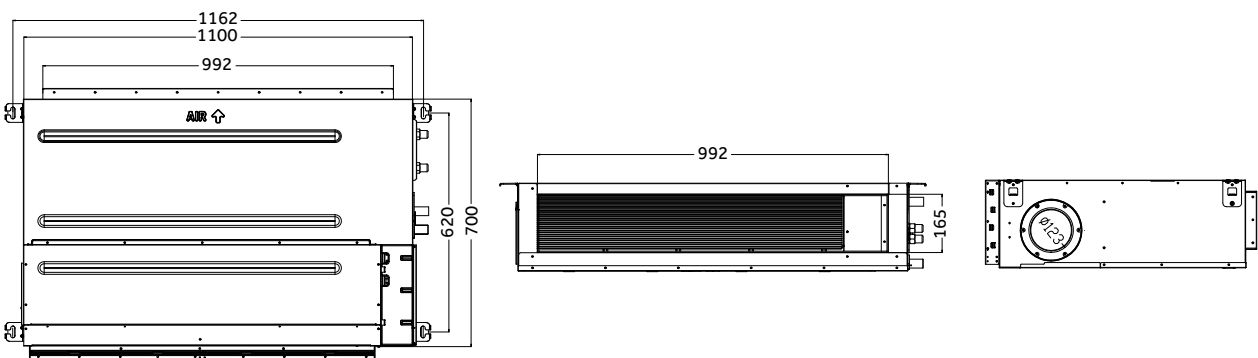

AD105S2SM3FA, AD105S2SM3FA(H), AD125S2SM3FA, AD125S2SM3FA(H),
AD140S2SM3FA, AD140S2SM3FA(H), AD160S2SM3FA, AD160S2SM3FA(H)

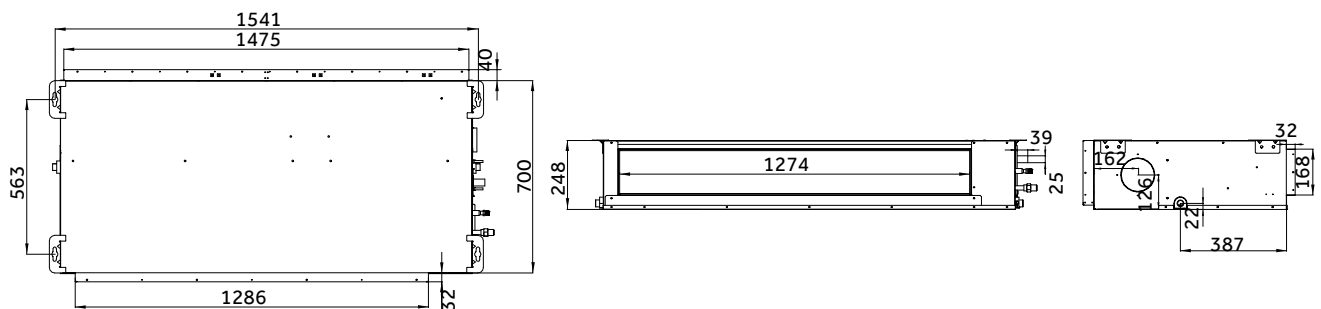

Высоконапорные каналные блоки

ADH125H1ERG, ADH140H1ERG

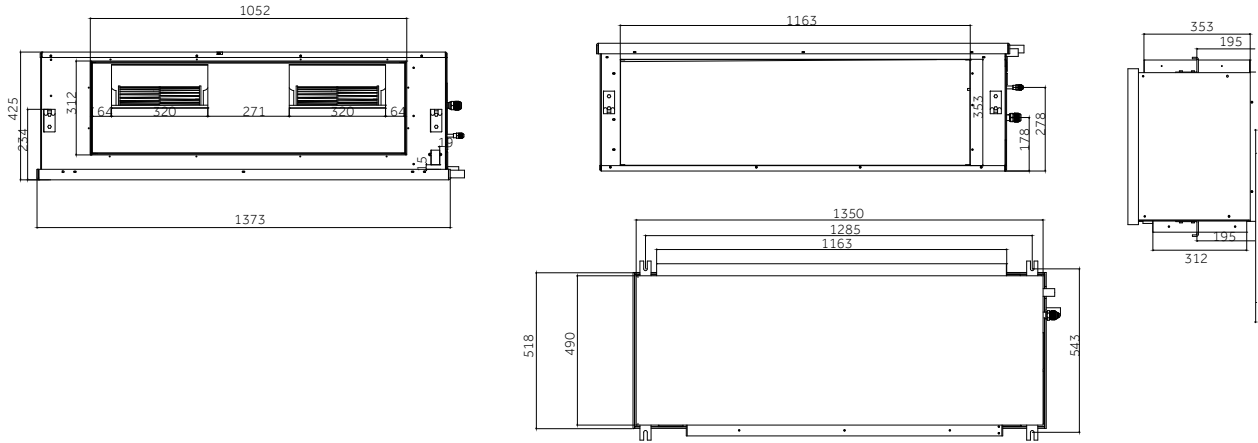

Колонные блоки

AP140S2SK1FA

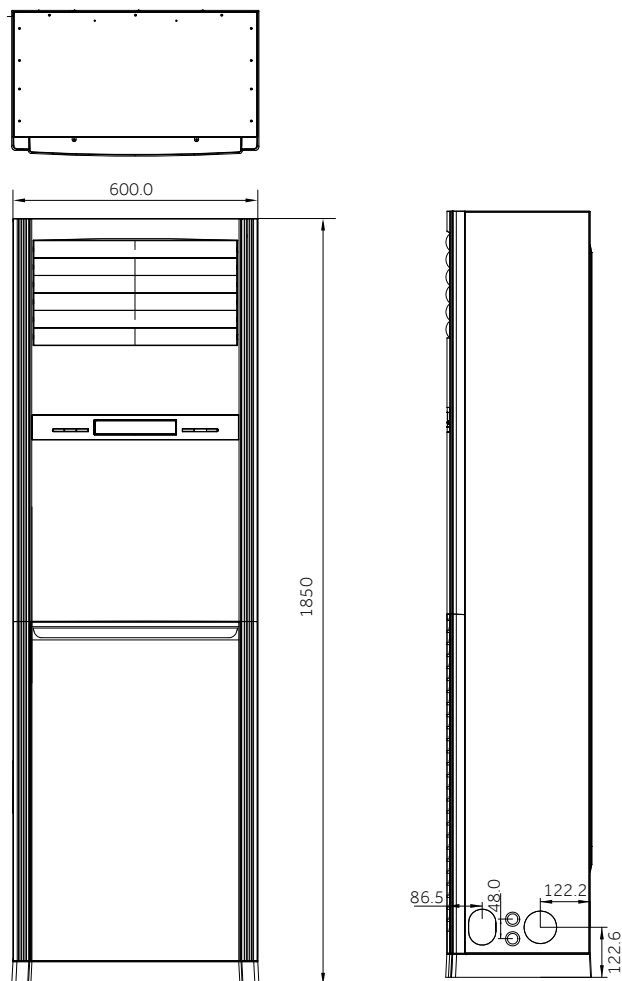





Haier ПОЛУПРОМЫШЛЕННЫЕ СПЛИТ-СИСТЕМЫ MAXI SPLIT





Модельный ряд

Наружные блоки	10	12,5	14,0	16,0	
1 Ф / 230 В / 50 Гц	 1U105S2SS2FA	 1U125S2SN2FA	 1U140S2SN1FA	 1U140S2SP2FA	
3 Ф / 400 В / 50 Гц	 1U105S2SS1FB	 1U125S2SN2FB	 1U140S2SN1FB	 1U140S2SP2FB	 1U160S2SP1FB
Внутренние блоки	Пульт	3,5	5,0	7,1	
Компактные кассетные блоки	 YR-E17A	 AB35S2SC2FA	 AB50S2SC2FA		
Кассетные блоки с круговым потоком	 YR-E17A			 AB71S2SG1FA	
Сверхтонкие каналные блоки	 YR-E17A	 AD35S2SS1FA(H)	 AD50S2SS1FA(H)	 AD71S2SS1FA(H)	
Средненапорные каналные блоки	 YR-E17A	 AD35S2SM3FA(H)	 AD50S2SM3FA(H)	 AD71S2SM3FA(H)	
Универсальные блоки	 YR-E17A	 AC35S2SG1FA	 AC50S2SG1FA	 AC71S2SG1FA	

Модель	Тип внутреннего блока												
	 Кассетные блоки			 Универсальные блоки			 Сверхтонкие канальные блоки			 Средненапорные канальные блоки			
		2 блока	3 блока	4 блока	2 блока	3 блока	4 блока	2 блока	3 блока	4 блока	2 блока	3 блока	4 блока
1U105S2SS2FA	10	2×5	3×3,5		2×5	3×3,5		2×5	3×3,5		2×5	3×3,5	
1U105S2SS1FB	10	2×5	3×3,5		2×5	3×3,5		2×5	3×3,5		2×5	3×3,5	
1U125S2SN2FA	12,5	2×7,1	3×5	4×3,5	2×7,1	3×5	4×3,5	2×7,1	3×5	4×3,5	2×7,1	3×5	4×3,5
1U125S2SN2FB	12,5	2×7,1	3×5	4×3,5	2×7,1	3×5	4×3,5	2×7,1	3×5	4×3,5	2×7,1	3×5	4×3,5
1U140S2SN1FA	14	2×7,1	3×5	4×3,5	2×7,1	3×5	4×3,5	2×7,1	3×5	4×3,5	2×7,1	3×5	4×3,5
1U140S2SN1FB	14	2×7,1	3×5	4×3,5	2×7,1	3×5	4×3,5	2×7,1	3×5	4×3,5	2×7,1	3×5	4×3,5
1U140S2SP2FA Разветвитель + переходник	14	2×7,1	3×5	4×3,5	2×7,1	3×5	4×3,5	2×7,1	3×5	4×3,5	2×7,1	3×5	4×3,5
1U140S2SP2FB Разветвитель + переходник	14	2×7,1	3×5	4×3,5	2×7,1	3×5	4×3,5	2×7,1	3×5	4×3,5	2×7,1	3×5	4×3,5
1U160S2SP1FB Разветвитель + переходник	16	2×7,1	3×5	4×3,5	2×7,1	3×5	4×3,5	2×7,1	3×5	4×3,5	2×7,1	3×5	4×3,5
Разветвитель		FQG-2Y100A (105) + Адаптер: 0150713967	FQG-3Y100A (125 / 140) + Адаптер: 0150713967	FQG-4Y200A + Адаптер: 0150713967	FQG-2Y100A (105) + Адаптер: 0150713967	FQG-3Y100A (125 / 140) + Адаптер: 0150713967	FQG-4Y200A + Адаптер: 0150713967	FQG-2Y100A (105) + Адаптер: 0150713967	FQG-3Y100A (125 / 140) + Адаптер: 0150713967	FQG-4Y200A + Адаптер: 0150713967	FQG-2Y100A (105) + Адаптер: 0150713967	FQG-3Y100A (125 / 140) + Адаптер: 0150713967	FQG-4Y200A + Адаптер: 0150713967



Наружные блоки

Сценарии использования

Что такое Maxi Split?

Maxi Split – это наружный блок большой мощности к которому подключены 2, 3 или 4 одинаковых внутренних блока. Внутренние блоки включаются и выключаются одновременно.

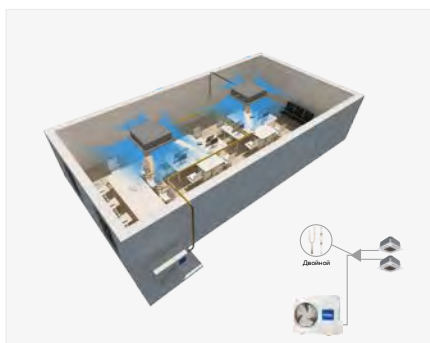

Системы управления

Простота управления

Доступны несколько вариантов управления на выбор – проводные пульты, Wi-Fi управление (в зависимости от модели, доступно не для всех внутренних блоков), групповое управление, центральное управление и BMS управление.



Удобство

Простое соединение труб

Соединение труб Maxi Split осуществляется без пайки при помощи вальцевания. При необходимости перехода на другой диаметр используйте адаптер.

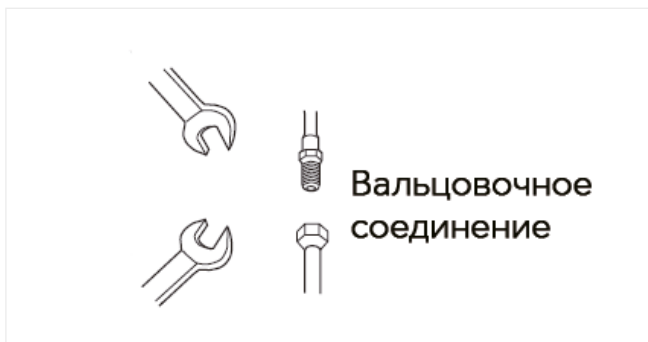

Автоматическая адресация внутренних блоков

Вне зависимости от того, сколько подключено блоков 2, 3 или 4 адресация блоков не требуется. Главный (ведущий) блок будет управлять остальными (ведомыми).



Характеристики

Наружные блоки

Наружный блок		1U105S2SS2FA	1U105S2SS1FB	1U125S2SN2FA	1U125S2SN2FB
Параметры сети электропитания	Ф / В / Гц	1 / 230 / 50	3 / 400 / 50	1 / 230 / 50	3 / 400 / 50
Размеры блока (Ш × Г × В), мм	Без упаковки	920 × 372 × 765	920 × 372 × 765	950 × 370 × 965	950 × 370 × 965
	В упаковке	1036 × 478 × 820	1085 × 485 × 830	1050 × 485 × 1130	1050 × 485 × 1130
Вес, кг	Без упаковки	60	61	84	85
	В упаковке	65	66	89	90
Уровень звукового давления (выс. скорость), дБ(А)		53	54	58	58
Гарантированный диапазон рабочих температур окружающего воздуха, °С	Охлаждение	-20 ~ 46	-20 ~ 46	-20 ~ 46	-20 ~ 46
	Обогрев	-20 ~ 24	-20 ~ 24	-20 ~ 24	-20 ~ 24
Макс. длина / перепад высот, м		50 / 30	50 / 30	50 / 30	50 / 30

Наружный блок		1U140S2SN1FA	1U140S2SN1FB	1U140S2SP2FA	1U140S2SP2FB	1U160S2SP1FB
Параметры сети электропитания	Ф / В / Гц	1 / 230 / 50	3 / 400 / 50	1 / 230 / 50	3 / 400 / 50	3 / 400 / 50
Размеры блока (Ш × Г × В), мм	Без упаковки	950 × 370 × 965	950 × 370 × 965	950 × 370 × 1350	950 × 370 × 1350	950 × 370 × 1350
	В упаковке	1050 × 485 × 1130	1050 × 485 × 1130	1050 × 485 × 1500	1050 × 485 × 1500	1050 × 485 × 1500
Вес, кг	Без упаковки	84	85	105	101	101
	В упаковке	89	90	118	116	116
Уровень звукового давления (выс. скорость), дБ(А)		58	58	53	53	58
Гарантированный диапазон рабочих температур окружающего воздуха, °С	Охлаждение	-20 ~ 46	-20 ~ 46	-20 ~ 46	-20 ~ 46	-20 ~ 46
	Обогрев	-20 ~ 24	-20 ~ 24	-20 ~ 24	-20 ~ 24	-20 ~ 24
Макс. длина / перепад высот, м		70 / 30	70 / 30	70 / 30	70 / 30	70 / 30

Кассетные блоки

Внутренний блок		AB35S2SC2FA	AB50S2SC2FA	AB71S2SG1FA
Размеры блока (Ш × Г × В), мм	Без упаковки	570 × 570 × 260	570 × 570 × 260	840 × 840 × 204
	В упаковке	718 × 680 × 380	718 × 680 × 380	990 × 990 × 310
Вес, кг	Без упаковки	18,5	19	27
	В упаковке	22	22	32
Расход воздуха (выс. / средн. / низк. скорость), м³/час		620 / 520 / 450	700 / 620 / 500	1260 / 1070 / 820 / 680
Уровень звукового давления (выс. скорость), дБ(А)		53	55	55
Диаметр жидкост. трубы, мм		6,35	6,35	9,52
Диаметр газовой трубы, мм		12,7	12,7	15,88
Панель		PB-620KB	PB-620KB	PB-950KB

Универсальные блоки

Внутренний блок		AC35S2SG1FA	AC50S2SG1FA	AC71S2SG1FA
Размеры блока (Ш × Г × В), мм	Без упаковки	1000 × 230 × 680	1000 × 230 × 680	1325 × 230 × 680
	В упаковке	1100 × 305 × 779	1100 × 305 × 779	1425 × 305 × 779
Вес, кг	Без упаковки	26	26	33,5
	В упаковке	32	32	41,9
Расход воздуха (выс. / средн. / низк. скорость), м³/час		750 / 620 / 500	880 / 750 / 650	1250 / 1128 / 930
Уровень звукового давления (выс. / средн. / низк. скорость), дБ(А)		39 / 36 / 33	44 / 41 / 38	43 / 40 / 38
Диаметр жидкост. трубы, мм		6,35	6,35	9,52
Диаметр газовой трубы, мм		9,52	12,7	15,88

Сверхтонкие канальные блоки

Внутренний блок		AD35S2SS1FA(H)	AD50S2SS1FA(H)	AD71S2SS1FA(H)
Размеры блока (Ш × Г × В), мм	Без упаковки	850 × 420 × 185	1170 × 420 × 185	1170 × 420 × 185
	В упаковке	1045 × 530 × 260	1365 × 530 × 260	1365 × 530 × 260
Вес, кг	Без упаковки	16	22	25,2
	В упаковке	21	28	28,4
Расход воздуха (выс. / средн. / низк. скорость), м³/час		600 / 480 / 420	900 / 750 / 600	1000 / 850 / 750
Внешнее статическое давление, Па		0 / 10 / 20 / 40	0 / 10 / 20 / 40	0 / 10 / 20 / 40
Уровень звукового давления (выс. / средн. / низк. скорость), дБ(А)		33 / 28 / 25	36 / 34 / 32	46 / 44 / 42
Диаметр жидкост. трубы, мм		6,35	6,35	9,52
Диаметр газовой трубы, мм		9,52	12,7	15,88

Средненапорные канальные блоки

Внутренний блок		AD35S2SM3FA(H)	AD50S2SM3FA(H)	AD71S2SM3FA(H)
Размеры блока (Ш × Г × В), мм	Без упаковки	700 × 700 × 248	1100 × 700 × 248	1100 × 700 × 248
	В упаковке	914 × 866 × 318	1316 × 866 × 318	1316 × 866 × 318
Вес, кг	Без упаковки	26	31	31
	В упаковке	30	35	35
Расход воздуха (выс. / средн. / низк. скорость), м³/час		840 / 720 / 600	1020 / 900 / 780	1440 / 1260 / 1100
Внешнее статическое давление, Па		25 (по умолчанию) / 37 / 50 / 70 / 90 / 100 / 110 / 120 / 130 / 150	25 (по умолчанию) / 37 / 50 / 70 / 90 / 100 / 110 / 120 / 130 / 150	25 (по умолчанию) / 37 / 50 / 70 / 90 / 100 / 110 / 120 / 130 / 150
Уровень звукового давления (выс. / средн. / низк. скорость), дБ(А)		41 / 35 / 28	43 / 37 / 30	44 / 41 / 39
Диаметр жидкост. трубы, мм		6,35	6,35	9,52
Диаметр газовой трубы, мм		9,52	12,7	15,88

Haier ПОЛУПРОМЫШЛЕННЫЕ СПЛИТ-СИСТЕМЫ R410A



Системы управления

Wi-Fi управление (опция)

Помимо управления при помощи ИК или проводного пульта, поддерживается (опционально) управление через Wi-Fi с использованием специального приложения.



Центральное управление (опция)

Возможна организация центрального управления.



Комфорт

Долговечная конструкция

Поддон изготовлен из нержавеющей стали, что обеспечивает продолжительный срок службы.



Выбор скорости воздушного потока

4 скорости воздушного потока: сверх низкая, низкая, средняя, высокая, а также режим Турбо.

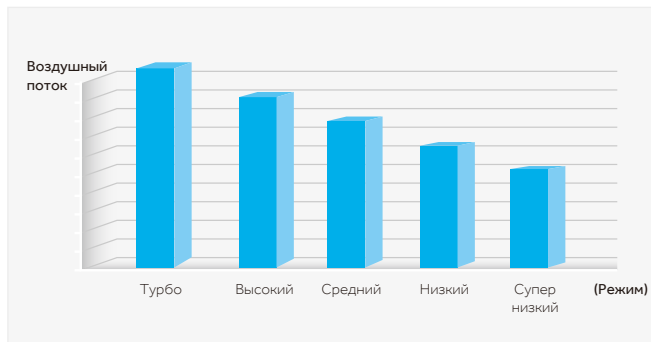

Характеристики

Высоконапорные каналные блоки



HW-SA101DBT



AD96HN1ERA

Наименование модели	Внутренний блок		AD96HN1ERA
	Наружный блок		1U96WS1ERB
Охлаждение			
Мощность, номинал (мин. ~ макс.), кВт		28,0 (7,8 ~ 29,0)	
Энергоэффективность	EER	2,48	
Гарантированный диапазон рабочих температур окружающего воздуха, °C		18 ~ 55	
Обогрев			
Мощность, номинал (мин. ~ макс.), кВт		28,1 (7,8 ~ 29,0)	
Энергоэффективность	COP	2,9	
Гарантированный диапазон рабочих температур окружающего воздуха, °C		-15 ~ 24	
Внутренний блок			
Параметры сети электропитания	Ф / В / Гц		1 / 230 / 50
Размеры блока (Ш × Г × В), мм	Без упаковки		1333 × 750 × 497
	В упаковке		1609 × 946 × 674
Вес, кг	Без упаковки		101
	В упаковке		130
Внешнее статическое давление, Па		50 / 200	
Расход воздуха (выс. / средн. / низк. / сверхнизк. скорость), м³/час		4600 / 4000 / 3500 / 2900	
Уровень звукового давления (выс. / средн. / низк. / сверхнизк. скорость), дБ(А)		54 / 51 / 48 / 45	
Пульт управления	Стандартно		HW-SA101DBT
	Опционально		/
Наружный блок			
Параметры сети электропитания	Ф / В / Гц		3 / 400 / 50
Производитель компрессора		Mitsubishi Electric	
Тип компрессора		Двухроторный	
Размеры блока (Ш × Г × В), мм	Без упаковки		1050 × 400 × 1636
	В упаковке		1221 × 530 × 1795
Вес, кг	Без упаковки		160
	В упаковке		175
Расход воздуха (высокая скорость), м³/час		10000	
Уровень звукового давления (выс. скорость), дБ(А)		62	
Тип хладагента		R410A	
Заводская заправка хладагента, кг		5,9	
Трубопроводы хладагента	Диаметр жидкост. трубы, мм		12,7
	Диаметр газовой трубы, мм		22,2
	Макс. длина / перепад высот, м		60 / 30
	Макс. длина трубопроводов без дополнительной заправки, м		10
	Дополнительная заправка, г/м		60

Габаритные размеры

Наружный блок

1U96WS1ERB

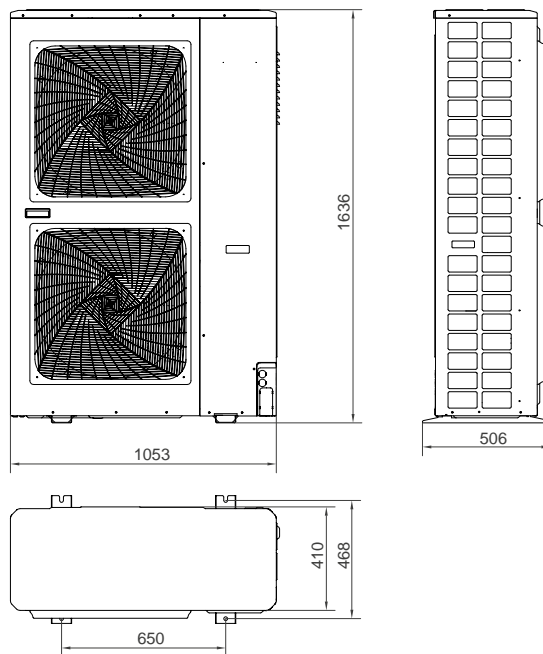

Внутренний блок

AD96HN1ERA

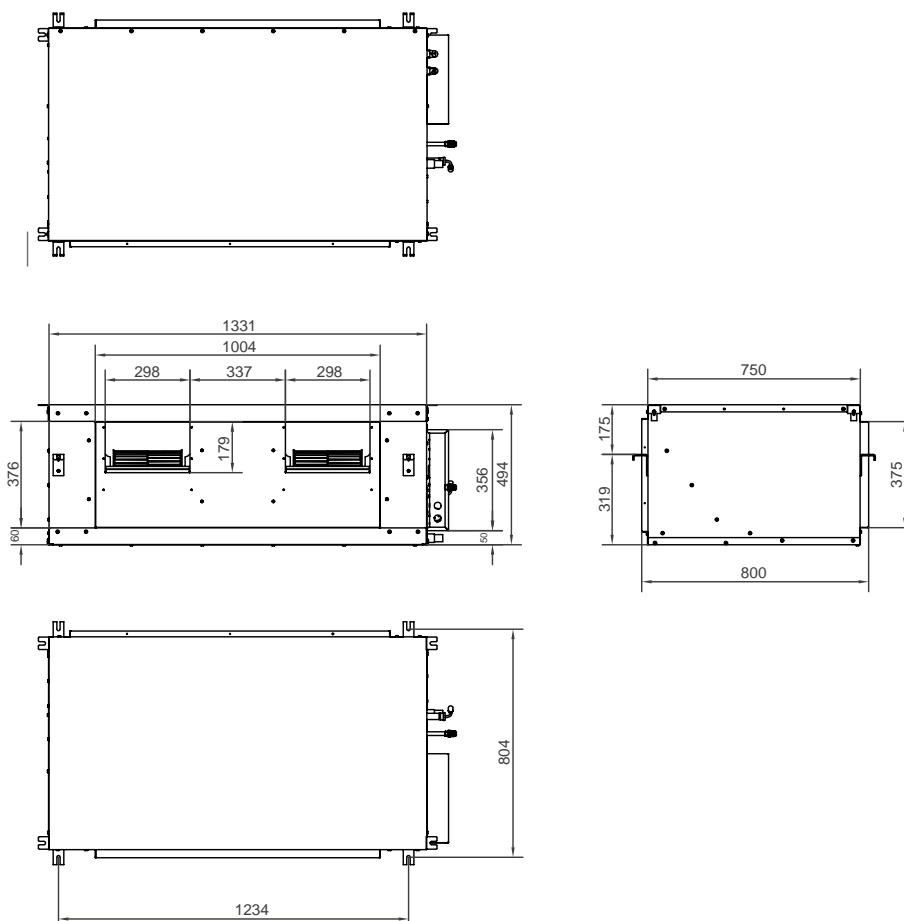



Haier
ПОЛУПРОМЫШЛЕННЫЕ
СПЛИТ-СИСТЕМЫ
SMART POWER



Модельный ряд

Наружные блоки		7,1	9,0	10,5	
1 Ф / 230 В / 50 Гц		1UH071N1ERG		1UH090N1ERG	
		1UH105N1ERG			
3 Ф / 400 В / 50 Гц					
Внутренние блоки		Пульт	7,1	9,0	10,5
Кассетные блоки с круговым потоком					
	YR-E17A	AB71S2SG1FA	ABH090H1ERG	ABH105H1ERG	
Средненапорные каналные блоки					
	YR-E17A	AD71S2SM3FA	AD90S2SM3FA	AD105S2SM3FA	
Высоконапорные каналные блоки					
	YR-HQS01			ADH105H1ERG	

12,5	14,0	16,0	20,0	25,0
 1UH125P1ERG	 1UH140P1ERG	 1UH160P1ERG		
 1UH125P1ERK	 1UH140P1ERK		 1UH200W1ERK	 1UH250W1ERK

12,5	14,0	16,0	20,0	25,0
 ABH125K1ERG	 ABH140K1ERGφ			
 AD125S2SM3FA	 AD140S2SM3FA			
 ADH125H1ERG	 ADH140H1ERG	 ADH160H1ERG	 ADH200H1ERG	 ADH250H1ERG



Наружные блоки

Энергоэффективность

Высочайший класс энергоэффективности

Кондиционеры серии Smart Power характеризуются самым высоким классом энергоэффективности в соответствии с европейским стандартом.

Энергоэффективность

Низкое энергопотребление в режиме ожидания

Новая программа процессора платы управления наружного блока отключает энергопотребление электрических компонентов блока при переходе его в режим ожидания.

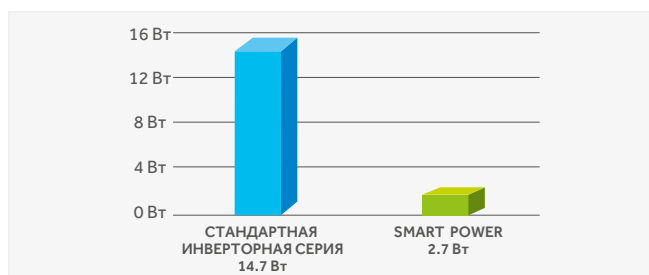

Комплексная DC-инверторная система

Для повышения показателя сезонной энергоэффективности наружный блок оснащен высокопроизводительным инверторным компрессором и DC-инверторным вентилятором, скорость которых меняется в зависимости от действующих рабочих условий.



Новая конструкция вентилятора

Диаметр крыльчатки осевого вентилятора с учетом аэродинамических параметров увеличен до 550 мм, что позволило повысить расход воздуха на 16,7 %.

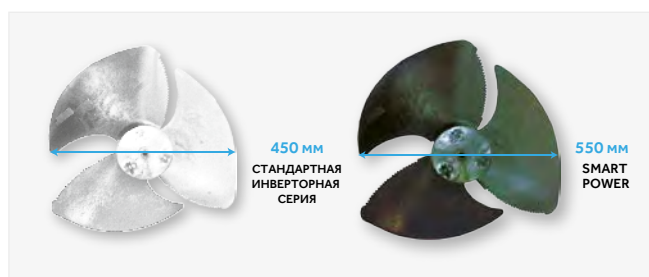

Удобство

Новая система воздушного потока

Комплексное усовершенствование системы воздушного потока, включающее увеличение диаметра крыльчатки вентилятора до 550 мм и новую конструкцию выходной решетки с уменьшенным аэродинамическим сопротивлением, обеспечило снижение уровня шума наружного блока до 47 дБ(А).



Удобный монтаж

Встроенный клапан

Новый встроенный клапан позволяет осуществлять вывод трассы в любую сторону.



4 ручки с 2 сторон

Четыре ручки с двух сторон наружно блока облегчают переноску блока 2 людьми.



Дисплей 888

Рабочие параметры и коды ошибок отображаются на дисплее 888.



Smart Power

Кассетные блоки с круговым потоком (панель: PB-950KB)



YR-HQS01



AB71S2SG1FA
ABH090H1ERG
ABH105H1ERG

Наименование модели	Внутренний блок		AB71S2SG1FA	ABH090H1ERG	ABH105H1ERG
	Наружный блок		1UH071N1ERG	1UH090N1ERG	1UH105N1ERG
Охлаждение					
Мощность, номинал (мин. ~ макс.), кВт		7,1 (2,0 - 8,0)		9,0 (2,5 - 10,0)	10,0 (2,5 - 11,0)
Энергоэффективность		SEER / EER	6,3 / 3,21	6,3 / 3,52	6,8 / 3,34
Класс сезонной энергоэффективности		A++		A++	A++
Потребляемая мощность, номинал (мин. ~ макс.), кВт		1,92 (0,4 ~ 4,0)		2,56 (0,5 ~ 4,4)	2,99 (0,5 ~ 4,9)
Гарантированный диапазон рабочих температур окружающего воздуха, °C		-15 ~ 52		-15 ~ 52	-15 ~ 52
Обогрев					
Мощность, номинал (мин. ~ макс.), кВт		8,0 (2,0 ~ 9,0)		10,1 (2,5 ~ 11,0)	10,6 (2,5 ~ 11,3)
Энергоэффективность		SCOP / COP	4,2 / 3,71	4,1 / 3,87	4,1 / 3,8
Класс сезонной энергоэффективности		A+		A+	A+
Потребляемая мощность, номинал (мин. ~ макс.), кВт		2,0 (0,4 ~ 4,0)		2,61 (0,5 ~ 4,4)	2,79 (0,5 ~ 4,9)
Гарантированный диапазон рабочих температур окружающего воздуха, °C		-20 ~ 24		-20 ~ 24	-20 ~ 24
Параметры сети электропитания		Ф / В / Гц	1 / 230 / 50		
Внутренний блок					
Размеры блока (Ш × Г × В), мм	Без упаковки		840 × 840 × 204	840 × 840 × 246	840 × 840 × 246
	В упаковке		990 × 990 × 310	990 × 990 × 310	990 × 990 × 310
Вес, кг	Без упаковки		27	31	31
	В упаковке		32	36	36
Расход воздуха (выс. / средн. / низк. / сверхнизк. скорость), м³/час		1260 / 1070 / 820 / 680		1470 / 1260 / 1050 / 940	1680 / 1530 / 1320 / 1190
Уровень звукового давления (выс. / средн. / низк. / сверхнизк. скорость), дБ(А)		36 / 33 / 29 / 26		41 / 36 / 33 / 29	45 / 42 / 38 / 34
Пульт управления	Стандартно		YR-HQS01		
	Опционально		YR-E17A		
Панель (опция) PB-950KB (стандартная) / PB-950MB (сенсорная)					
Размеры блока (Ш × Г × В), мм	Без упаковки		950 × 950 × 50	950 × 950 × 50	950 × 950 × 50
	В упаковке		1000 × 1000 × 110	1000 × 1000 × 110	1000 × 1000 × 110
Вес, кг	Без упаковки		6,5	6,5	6,5
	В упаковке		9	9	9
Наружный блок					
Тип компрессора		Двухроторный		Двухроторный	Двухроторный
Размеры блока (Ш × Г × В), мм	Без упаковки		950 × 370 × 965	950 × 370 × 965	950 × 370 × 965
	В упаковке		1050 × 450 × 1095	1050 × 450 × 1095	1050 × 450 × 1095
Вес, кг	Без упаковки		80	80	82
	В упаковке		92	92	94
Расход воздуха (высокая скорость), м³/час		3200		3500	4000
Уровень звукового давления (выс. скорость), дБ(А)		49		51	52
Тип хладагента		R410A			
Заводская заправка хладагента, кг		2,5		2,5	2,5
Трубопроводы хладагента	Диаметр жидкост. трубы, мм		9,52	9,52	9,52
	Диаметр газовой трубы, мм		15,88	15,88	15,88
	Макс. длина / перепад высот, м		50 / 30	50 / 30	50 / 30
	Макс. длина трубопроводов без дополнительной заправки, м		20	20	20
Дополнительная заправка, г/м		45		45	45

Кассетные блоки с круговым потоком (панель: PB-950KB)



YR-HQS01



ABH125K1ERG
ABH140K1ERG

Наименование модели	Внутренний блок		ABH125K1ERG	ABH125K1ERG	ABH140K1ERG	ABH140K1ERG
	Наружный блок		1UH125P1ERG	1UH125P1ERK	1UH140P1ERG	1UH140P1ERK
Охлаждение						
Мощность, номинал (мин. ~ макс.), кВт		12,5 (3,5 ~ 14,5)		12,5 (3,5 ~ 14,5)	13,1 (3,5 ~ 15,5)	13,4 (3,5 ~ 15,5)
Энергоэффективность	SEER / EER	6,1 / 3,41		6,1 / 3,41	6,1 / 3,21	6,1 / 3,21
Потребляемая мощность, номинал (мин. ~ макс.), кВт		3,66 (1,0 ~ 6,0)		3,66 (1,0 ~ 6,0)	4,05 (2,0 ~ 6,5)	4,05 (2,0 ~ 6,5)
Гарантированный диапазон рабочих температур окружающего воздуха, °C		-15 ~ 52		-15 ~ 52	-15 ~ 52	-15 ~ 52
Обогрев						
Мощность, номинал (мин. ~ макс.), кВт		13,1 (4,0 ~ 17,0)		13,1 (4,0 ~ 17,0)	15,0 (4,0 ~ 18,0)	15,0 (4,0 ~ 18,0)
Энергоэффективность	SCOP / COP	4* / 3,7		4* / 3,7	4* / 3,61	4* / 3,61
Потребляемая мощность, номинал (мин. ~ макс.), кВт		3,54 (1,0 ~ 6,0)		3,54 (1,0 ~ 6,0)	4,15 (2,0 ~ 7,0)	4,15 (2,0 ~ 7,0)
Гарантированный диапазон рабочих температур окружающего воздуха, °C		-20 ~ 24		-20 ~ 24	-20 ~ 24	-20 ~ 24
Внутренний блок						
Параметры сети электропитания		Ф / В / Гц	1 / 230 / 50			
Размеры блока (Ш × Г × В), мм		Без упаковки	840 × 840 × 288	840 × 840 × 288	840 × 840 × 288	840 × 840 × 288
		В упаковке	990 × 990 × 380	990 × 990 × 380	990 × 990 × 380	990 × 990 × 380
Вес, кг		Без упаковки	32	32	32	32
		В упаковке	38	38	38	38
Расход воздуха (выс. / средн. / низк. / сверхнизк. скорость), м³/час		1950 / 1600 / 1440 / 1200		1950 / 1600 / 1440 / 1200	1950 / 1600 / 1440 / 1200	1950 / 1600 / 1440 / 1200
Уровень звукового давления (выс. / средн. / низк. / сверхнизк. скорость), дБ(A)		47 / 44 / 38 / 34		47 / 44 / 38 / 34	47 / 44 / 38 / 34	47 / 44 / 38 / 34
Пульт управления		Стандартно	YR-HQS01			
		Опционально	YR-E17A			
Панель (опция)		PB-950KB (стандартная) / PB-950MB (сенсорная)				
Размеры блока (Ш × Г × В), мм		Без упаковки	950 × 950 × 50	950 × 950 × 50	950 × 950 × 50	950 × 950 × 50
		В упаковке	1000 × 1000 × 110	1000 × 1000 × 110	1000 × 1000 × 110	1000 × 1000 × 110
Вес, кг		Без упаковки	6,5	6,5	6,5	6,5
		В упаковке	9	9	9	9
Наружный блок						
Параметры сети электропитания		Ф / В / Гц	1 / 230 / 50	3 / 400 / 50	1 / 230 / 50	3 / 400 / 50
Тип компрессора		Двухроторный		Двухроторный	Двухроторный	Двухроторный
Размеры блока (Ш × Г × В), мм		Без упаковки	950 × 370 × 1350	950 × 370 × 1350	950 × 370 × 1350	950 × 370 × 1350
		В упаковке	1090 × 480 × 1500	1090 × 480 × 1500	1090 × 480 × 1500	1090 × 480 × 1500
Вес, кг		Без упаковки	105	108	105	108
		В упаковке	118	121	118	121
Расход воздуха (высокая скорость), м³/час		6500		6500	7000	7000
Уровень звукового давления (выс. скорость), дБ(A)		52		52	53	53
Тип хладагента		R410A				
Заводская заправка хладагента, кг		3,7		3,7	3,7	3,7
Трубопроводы хладагента		Диаметр жидкост. трубы, мм	9,52	9,52	9,52	9,52
		Диаметр газовой трубы, мм	15,88	15,88	15,88	15,88
		Макс. длина / перепад высот, м	75 / 30	75 / 30	75 / 30	75 / 30
		Макс. длина трубопроводов без дополнительной заправки, м	30	30	30	30
		Дополнительная заправка, г/м	45	45	45	45

Smart Power

Средненапорные каналные блоки



YR-E17A



AD71S2SM3FA
AD90S2SM3FA
AD105S2SM3FA

Наименование модели	Внутренний блок		AD71S2SM3FA	AD90S2SM3FA	AD105S2SM3FA
	Наружный блок		1UH071N1ERG	1UH090N1ERG	1UH105N1ERG
Охлаждение					
Мощность, номинал (мин. ~ макс.), кВт		7,1 (2,0 ~ 8,2)		8,3 (2,5 ~ 10,0)	10,0 (2,5 ~ 11,0)
Энергоэффективность	SEER / EER	6,0 / 3,21		6,1 / 3,21	6,1 / 3,31
Класс сезонной энергоэффективности		A+		A++	A++
Потребляемая мощность, номинал (мин. ~ макс.), кВт		2,29 (0,6 ~ 3,0)		2,6 (0,5 ~ 4,4)	2,93 (0,5 ~ 4,5)
Гарантированный диапазон рабочих температур окружающего воздуха, °C		-15 ~ 52		-15 ~ 52	-15 ~ 52
Обогрев					
Мощность, номинал (мин. ~ макс.), кВт		7,5 (2,5 ~ 8,5)		9,5 (2,5 ~ 11,0)	10,4 (2,5 ~ 12,0)
Энергоэффективность	SCOP / COP	3,8 / 3,71		4,2 / 3,71	4 / 3,71
Класс сезонной энергоэффективности		A		A+	A+
Потребляемая мощность, номинал (мин. ~ макс.), кВт		2,16 (0,6 ~ 3,0)		2,57 (0,5 ~ 4,4)	2,8 (0,5 ~ 4,5)
Гарантированный диапазон рабочих температур окружающего воздуха, °C		-20 ~ 24		-20 ~ 24	-20 ~ 24
Параметры сети электропитания		Ф / В / Гц		1 / 230 / 50	
Внутренний блок					
Размеры блока (Ш × Г × В), мм	Без упаковки	1100 × 700 × 248		1100 × 700 × 248	1500 × 700 × 248
	В упаковке	1270 × 860 × 340		1270 × 860 × 340	1710 × 870 × 330
Вес, кг	Без упаковки	30		38	42
	В упаковке	36		44	52
Расход воздуха (выс. / средн. / низк. / сверхнизк. скорость), м³/час		1440 / 1260 / 1100 / 900		1440 / 1260 / 1100 / 900	1600 / 1480 / 1360 / 1240
Внешнее статическое давление, Па		25 / 37 (по умолчанию) / 50 / 70 / 90 / 100 / 110 / 120 / 130 / 150		25 / 37 (по умолчанию) / 50 / 70 / 90 / 100 / 110 / 120 / 130 / 150	25 / 37 (по умолчанию) / 50 / 70 / 90 / 100 / 110 / 120 / 130 / 150
Уровень звукового давления (выс. / средн. / низк. / сверхнизк. скорость), дБ(А)		37 / 35 / 33 / 30		37 / 35 / 33 / 30	39 / 36 / 33 / 31
Пульт управления	Стандартно	YR-E17A		YR-E17A	
	Опционально	YR-HQS01		YR-HQS01	
Наружный блок					
Тип компрессора		Двухроторный		Двухроторный	Двухроторный
Размеры блока (Ш × Г × В), мм	Без упаковки	950 × 370 × 965		950 × 370 × 965	950 × 370 × 965
	В упаковке	1050 × 450 × 1095		1050 × 450 × 1095	1050 × 450 × 1095
Вес, кг	Без упаковки	80		80	82
	В упаковке	92		92	94
Расход воздуха (высокая скорость), м³/час		3200		3500	4000
Уровень звукового давления (выс. скорость), дБ(А)		49		51	52
Тип хладагента		R410A		R410A	
Заводская заправка хладагента, кг		2,5		2,5	2,5
Трубопроводы хладагента	Диаметр жидкост. трубы, мм	9,52		9,52	9,52
	Диаметр газовой трубы, мм	15,88		15,88	15,88
	Макс. длина / перепад высот, м	50 / 30		50 / 30	50 / 30
	Макс. длина трубопроводов без дополнительной заправки, м	20		20	20
	Дополнительная заправка, г/м	45		45	45

Средненапорные каналные блоки



YR-E17A



AD12S2SM3FA
AD140S2SM3FA

Наименование модели	Внутренний блок		AD12S2SM3FA	AD12S2SM3FA	AD140S2SM3FA	AD140S2SM3FA
	Наружный блок		1UH125P1ERG	1UH125P1ERK	1UH140P1ERG	1UH140P1ERK
Охлаждение						
Мощность, номинал (мин. ~ макс.), кВт		12,5 (3,5 ~ 15,0)		12,5 (3,5 ~ 15,0)	13,4 (3,5 ~ 16,0)	13,4 (3,5 ~ 16,0)
Энергоэффективность		SEER / EER	6,1 / 3,31	6,1 / 3,31	6,0 / 3,31	6,0 / 3,31
Потребляемая мощность, номинал (мин. ~ макс.), кВт		3,66 (1,0 ~ 6,5)		3,66 (1,0 ~ 6,5)	4,05 (1,0 ~ 6,5)	4,05 (1,0 ~ 6,5)
Гарантированный диапазон рабочих температур окружающего воздуха, °C		-15 ~ 52		-15 ~ 52	-15 ~ 52	-15 ~ 52
Обогрев						
Мощность, номинал (мин. ~ макс.), кВт		14,0 (4,0 ~ 18,0)		14,0 (4,0 ~ 18,0)	15,5 (4,0 ~ 19,0)	15,5 (4,0 ~ 19,0)
Энергоэффективность		SCOP / COP	3,8 / 3,7	3,8 / 3,7	3,8 / 3,7	3,8 / 3,7
Потребляемая мощность, номинал (мин. ~ макс.), кВт		3,78 (1,0 ~ 6,5)		3,78 (1,0 ~ 6,5)	4,18 (1,2 ~ 6,5)	4,18 (1,2 ~ 6,5)
Гарантированный диапазон рабочих температур окружающего воздуха, °C		-20 ~ 24		-20 ~ 24	-20 ~ 24	-20 ~ 24
Внутренний блок						
Параметры сети электропитания		Ф / В / Гц	1 / 230 / 50			
Размеры блока (Ш × Г × В), мм		Без упаковки	1500 × 700 × 248	1500 × 700 × 248	1500 × 700 × 248	1500 × 700 × 248
		В упаковке	1710 × 870 × 330	1710 × 870 × 330	1710 × 870 × 330	1710 × 870 × 330
Вес, кг		Без упаковки	52	52	52	52
		В упаковке	62	62	62	62
Расход воздуха (выс. / средн. / низк. / сверхнизк. скорость), м³/час		2250 / 1960 / 1680 / 1500		2250 / 1960 / 1680 / 1500	2500 / 2160 / 1780 / 1500	2500 / 2160 / 1780 / 1500
Внешнее статическое давление, Па		25 / 37 (по умолчанию) / 50 / 70 / 90 / 100 / 110 / 120 / 130 / 150		25 / 37 (по умолчанию) / 50 / 70 / 90 / 100 / 110 / 120 / 130 / 150	25 / 37 (по умолчанию) / 50 / 70 / 90 / 100 / 110 / 120 / 130 / 150	25 / 37 (по умолчанию) / 50 / 70 / 90 / 100 / 110 / 120 / 130 / 150
Уровень звукового давления (выс. / средн. / низк. / сверхнизк. скорость), дБ(А)		39 / 36 / 33 / 31		39 / 36 / 33 / 31	41 / 36 / 33 / 31	41 / 36 / 33 / 31
Пульт управления		Стандартно	YR-E17A			
		Опционально	YR-HQS01			
Наружный блок						
Параметры сети электропитания		Ф / В / Гц	1 / 230 / 50	3 / 400 / 50	1 / 230 / 50	3 / 400 / 50
Тип компрессора		Двухроторный		Двухроторный	Двухроторный	Двухроторный
Размеры блока (Ш × Г × В), мм		Без упаковки	950 × 370 × 1350	950 × 370 × 1350	950 × 370 × 1350	950 × 370 × 1350
		В упаковке	1090 × 480 × 1500	1090 × 480 × 1500	1090 × 480 × 1500	1090 × 480 × 1500
Вес, кг		Без упаковки	105	108	105	108
		В упаковке	118	121	118	121
Расход воздуха (высокая скорость), м³/час		6500		6500	7000	7000
Уровень звукового давления (выс. скорость), дБ(А)		52		52	53	53
Тип хладагента		R410A				
Заводская заправка хладагента, кг		3,7		3,7	3,7	3,7
Трубопроводы хладагента		Диаметр жидкост. трубы, мм	9,52	9,52	9,52	9,52
		Диаметр газовой трубы, мм	15,88	15,88	15,88	15,88
		Макс. длина / перепад высот, м	75 / 30	75 / 30	75 / 30	75 / 30
		Макс. длина трубопроводов без дополнительной заправки, м	30	30	30	30
		Дополнительная заправка, г/м	45	45	45	45

Smart Power

Высоконапорные каналные блоки



YR-E17A



ADH105H1ERG
ADH125H1ERG

Наименование модели	Внутренний блок	ADH105H1ERG	ADH125H1ERG	ADH125H1ERG
	Наружный блок	1UH105P1ERG	1UH125P1ERG	1UH125P1ERK
Охлаждение				
Мощность, номинал (мин. ~ макс.), кВт		10,5 (2,5 ~ 11,0)	12,5 (3,5 ~ 15,0)	12,5 (3,5 ~ 15,0)
Энергоэффективность	SEER / EER	6,3 / 3,5	6,1 / 3,5	6,1 / 3,5
Класс сезонной энергоэффективности		A++	/	/
Потребляемая мощность, номинал (мин. ~ макс.), кВт		3,00 (0,5 ~ 5,3)	3,57 (1,0 ~ 6,5)	3,57 (1,0 ~ 6,5)
Гарантированный диапазон рабочих температур окружающего воздуха, °C		-15 ~ 52	-15 ~ 52	-15 ~ 52
Обогрев				
Мощность, номинал (мин. ~ макс.), кВт		11,5 (2,5 ~ 12,0)	14,0 (4,0 ~ 18,0)	14,0 (4,0 ~ 18,0)
Энергоэффективность	SCOP / COP	4,2* / 3,7	4* / 3,61	4* / 3,61
Класс сезонной энергоэффективности		A+	/	/
Потребляемая мощность, номинал (мин. ~ макс.), кВт		3,10 (0,5 ~ 5,3)	3,88 (1,0 ~ 6,5)	3,88 (1,0 ~ 6,5)
Гарантированный диапазон рабочих температур окружающего воздуха, °C		-20 ~ 24	-20 ~ 24	-20 ~ 24
Внутренний блок				
Параметры сети электропитания	Ф / В / Гц	1 / 230 / 50		
Размеры блока (Ш × Г × В), мм	Без упаковки	1350 × 490 × 425	1350 × 490 × 425	1350 × 490 × 425
	В упаковке	1565 × 724 × 510	1565 × 724 × 510	1565 × 724 × 510
Вес, кг	Без упаковки	59	61	61
	В упаковке	70	72	72
Расход воздуха (выс. / средн. / низк. / сверхнизк. скорость), м³/час		2880 / 2380 / 1880 / 1380 / 800	3250 / 2750 / 2250 / 1750 / 903	3250 / 2750 / 2250 / 1750 / 903
Внешнее статическое давление, Па		37 / 50 / 70 / 90 / 110 / 130 / 150 / 170 / 190 / 210	37 / 50 / 70 / 90 / 110 / 130 / 150 / 170 / 190 / 210	37 / 50 / 70 / 90 / 110 / 130 / 150 / 170 / 190 / 210
Уровень звукового давления (выс. / средн. / низк. / сверхнизк. скорость), дБ(А)		45 / 41 / 37 / 33	47 / 44 / 42 / 39	47 / 44 / 42 / 39
Пульт управления	Стандартно	YR-E17A		
	Опционально	YR-HQS01		
Наружный блок				
Параметры сети электропитания	Ф / В / Гц	1 / 230 / 50		3 / 400 / 50
Тип компрессора		Двухроторный	Двухроторный	Двухроторный
Размеры блока (Ш × Г × В), мм	Без упаковки	950 × 965 × 370	950 × 1350 × 370	950 × 1350 × 370
	В упаковке	1050 × 1095 × 450	1090 × 1500 × 480	1090 × 1500 × 480
Вес, кг	Без упаковки	82	105	108
	В упаковке	94	118	121
Расход воздуха (высокая скорость), м³/час		4000	6500	6500
Уровень звукового давления (выс. скорость), дБ(А)		49	51	52
Тип хладагента		R410A		
Заводская заправка хладагента, кг		2,5	3,7	3,7
Трубопроводы хладагента	Диаметр жидкост. трубы, мм	9,52	9,52	9,52
	Диаметр газовой трубы, мм	15,88	15,88	15,88
	Макс. длина / перепад высот, м	50 / 30	75 / 30	75 / 30
	Макс. длина трубопроводов без дополнительной заправки, м	20	30	30
	Дополнительная заправка, г/м	45	45	45

Высоконапорные каналные блоки



YR-E17A



ADH140H1ERG
ADH160H1ERG

Наименование модели	Внутренний блок	ADH140H1ERG	ADH140H1ERG	ADH160H1ERG
	Наружный блок	1UH140P1ERG	1UH140P1ERK	1UH160P1ERG
Охлаждение				
Мощность, номинал (мин. ~ макс.), кВт		14,0 (3,5 ~ 15,0)	14,0 (3,5 ~ 15,0)	15,5 (3,5 ~ 17,5)
Энергоэффективность	SEER / EER	6,1 / 3,4	6,1 / 3,4	6,1 / 3,21
Класс сезонной энергоэффективности		/	/	/
Потребляемая мощность, номинал (мин. ~ макс.), кВт		4,11 (2,0 ~ 7,2)	4,11 (2,0 ~ 7,2)	4,83 (2,0 ~ 7,2)
Гарантированный диапазон рабочих температур окружающего воздуха, °C		-15 ~ 52	-15 ~ 52	-15 ~ 52
Обогрев				
Мощность, номинал (мин. ~ макс.), кВт		16,0 (6,0 ~ 19,0)	16,0 (6,0 ~ 19,0)	18,0 (6,0 ~ 20,0)
Энергоэффективность	SCOP / COP	4* / 3,61	4* / 3,61	4* / 3,61
Класс сезонной энергоэффективности		/	/	/
Потребляемая мощность, номинал (мин. ~ макс.), кВт		4,44 (2,0 ~ 7,2)	4,44 (2,0 ~ 7,2)	4,99 (2,0 ~ 7,2)
Гарантированный диапазон рабочих температур окружающего воздуха, °C		-20 ~ 24	-20 ~ 24	-20 ~ 24
Внутренний блок				
Параметры сети электропитания	Ф / В / Гц	1 / 230 / 50		
Размеры блока (Ш × Г × В), мм	Без упаковки	1350 × 490 × 425	1350 × 490 × 425	1350 × 490 × 425
	В упаковке	1565 × 724 × 510	1565 × 724 × 510	1565 × 724 × 510
Вес, кг	Без упаковки	61	61	61
	В упаковке	72	72	72
Расход воздуха (выс. / средн. / низк. / сверхнизк. скорость), м³/час		3600 / 3100 / 2600 / 2100 / 1000	3600 / 3100 / 2600 / 2100 / 1000	4000 / 3400 / 2800 / 2200 / 1111
Внешнее статическое давление, Па		37 / 50 / 70 / 90 / 110 / 130 / 150 / 170 / 190 / 210	37 / 50 / 70 / 90 / 110 / 130 / 150 / 170 / 190 / 210	37 / 50 / 70 / 90 / 110 / 130 / 150 / 170 / 190 / 210
Уровень звукового давления (выс. / средн. / низк. / сверхнизк. скорость), дБ(A)		49 / 46 / 43 / 40	49 / 46 / 43 / 40	50 / 47 / 45 / 42
Пульт управления	Стандартно	YR-E17A		
	Опционально	YR-HQS01		
Наружный блок				
Параметры сети электропитания	Ф / В / Гц	1 / 230 / 50	3 / 400 / 50	1 / 230 / 50
Тип компрессора		Двухроторный	Двухроторный	Двухроторный
Размеры блока (Ш × Г × В), мм	Без упаковки	950 × 1350 × 370	950 × 1350 × 370	950 × 1350 × 370
	В упаковке	1090 × 1500 × 480	1090 × 1500 × 480	1090 × 1500 × 480
Вес, кг	Без упаковки	105	108	105
	В упаковке	118	121	118
Расход воздуха (высокая скорость), м³/час		7000	7000	7500
Уровень звукового давления (выс. скорость), дБ(A)		53	53	57
Тип хладагента		R410A		
Заводская заправка хладагента, кг		3,7	3,7	3,7
Трубопроводы хладагента	Диаметр жидкост. трубы, мм	9,52	9,52	9,52
	Диаметр газовой трубы, мм	15,88	15,88	15,88
	Макс. длина / перепад высот, м	75 / 30	75 / 30	75 / 30
	Макс. длина трубопроводов без дополнительной заправки, м	30	30	30
	Дополнительная заправка, г/м	45	45	45

Smart Power

Высоконапорные каналные блоки



YR-E17A



ADH200H1ERG
ADH250H1ERG

Наименование модели	Внутренний блок		ADH200H1ERG	ADH250H1ERG
	Наружный блок		1UH200P1ERK	1UH250P1ERK
Охлаждение				
Мощность, номинал (мин. ~ макс.), кВт		20,5 (6,2 ~ 23,5)		24 (7,2 ~ 26,5)
Энергоэффективность	SEER / EER	6,1 / 3,36		6,1 / 3,21
Класс сезонной энергоэффективности		/		/
Потребляемая мощность, номинал (мин. ~ макс.), кВт		6,1 (2,5 ~ 8,5)		7,47 (3,5 ~ 9,5)
Гарантированный диапазон рабочих температур окружающего воздуха, °C		-15 ~ 52		-15 ~ 52
Обогрев				
Мощность, номинал (мин. ~ макс.), кВт		22,8 (7,2 ~ 24,8)		26,8 (8,2 ~ 28,8)
Энергоэффективность	SCOP / COP	4* / 3,8		4* / 3,73
Класс сезонной энергоэффективности		/		/
Потребляемая мощность, номинал (мин. ~ макс.), кВт		6,0 (2,5 ~ 8,5)		7,18 (3,5 ~ 9,5)
Гарантированный диапазон рабочих температур окружающего воздуха, °C		-20 ~ 24		-20 ~ 24
Внутренний блок				
Параметры сети электропитания	Ф / В / Гц	1 / 230 / 50		
Размеры блока (Ш × Г × В), мм	Без упаковки	1330 × 895 × 500		1330 × 895 × 500
	В упаковке	1510 × 1037 × 568		1510 × 1037 × 568
Вес, кг	Без упаковки	96		96
	В упаковке	125		125
Расход воздуха (выс. / средн. / низк. / сверхнизк. скорость), м³/час		4320 / 3780 / 3420 / 3060 / 1200		5040 / 4500 / 3960 / 3600 / 1400
Внешнее статическое давление, Па		40 / 72 / 100 / 120 / 150 / 180 / 210 / 230 / 250 / 300		40 / 72 / 100 / 120 / 150 / 180 / 210 / 230 / 250 / 300
Уровень звукового давления (выс. / средн. / низк. / сверхнизк. скорость), дБ(A)		54 / 50 / 45		55 / 51 / 47
Пульт управления	Стандартно	YR-E17A		
	Опционально	YR-HQS01		
Наружный блок				
Параметры сети электропитания	Ф / В / Гц	3 / 400 / 50		3 / 400 / 50
Тип компрессора		Двухроторный		Двухроторный
Размеры блока (Ш × Г × В), мм	Без упаковки	1636 × 1050 × 400		1636 × 1050 × 400
	В упаковке	1795 × 1150 × 510		1795 × 1150 × 510
Вес, кг	Без упаковки	160		160
	В упаковке	175		175
Расход воздуха (высокая скорость), м³/час		10400		10400
Уровень звукового давления (выс. скорость), дБ(A)		58		58
Тип хладагента		R410A		
Заводская заправка хладагента, кг		6,1		6,1
Трубопроводы хладагента	Диаметр жидкост. трубы, мм	12,7		12,7
	Диаметр газовой трубы, мм	19,1		19,1
	Макс. длина / перепад высот, м	75 / 30		75 / 30
	Макс. длина трубопроводов без дополнительной заправки, м	30		30
	Дополнительная заправка, г/м	45		45

Габаритные размеры

Наружные блоки

1UH071N1ERG, 1UH105N1ERG

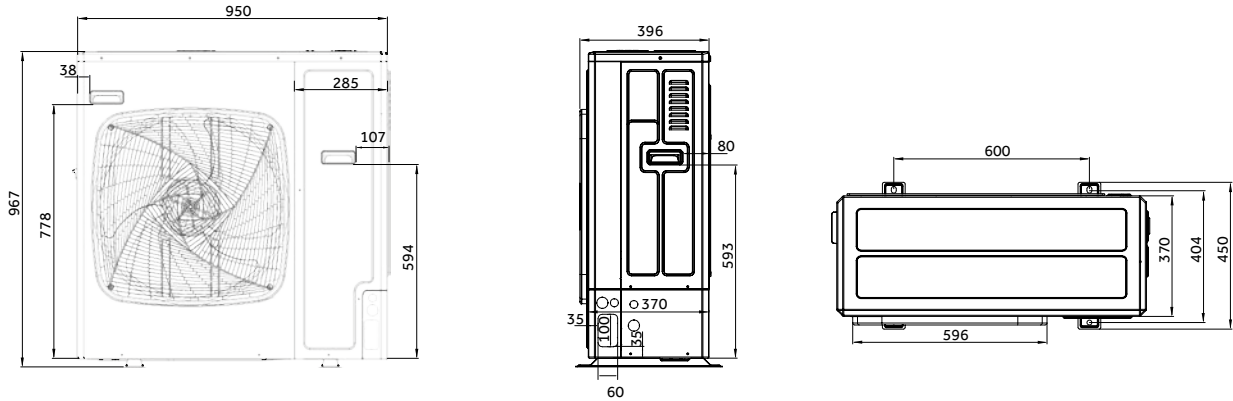

1UH125P1ERK, 1UH140P1ERK, 1UH125P1ERG, 1UH140P1ERG, 1UH160P1ERG

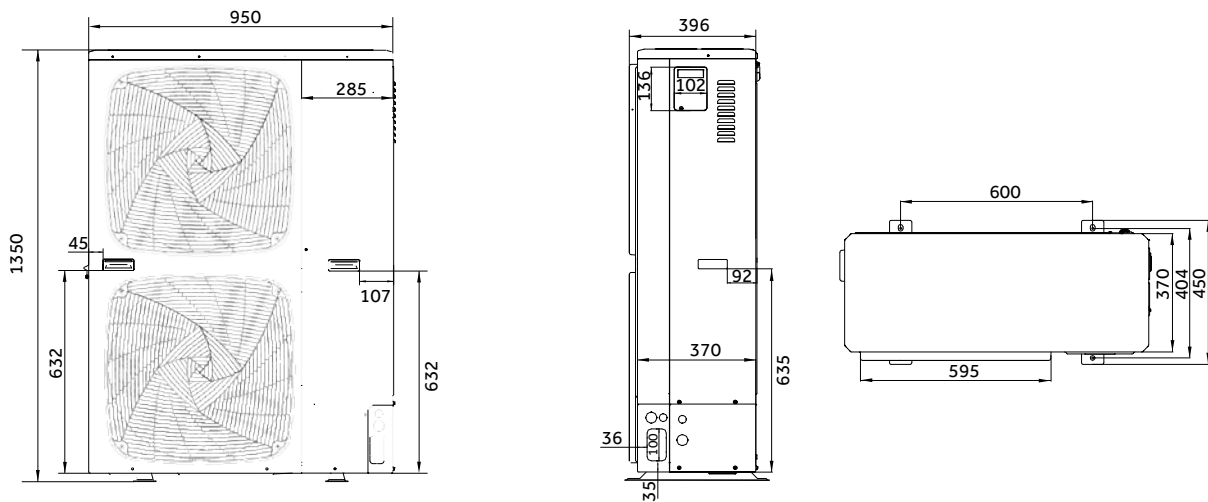

1UH200W1ERK, 1UH250W1ERK

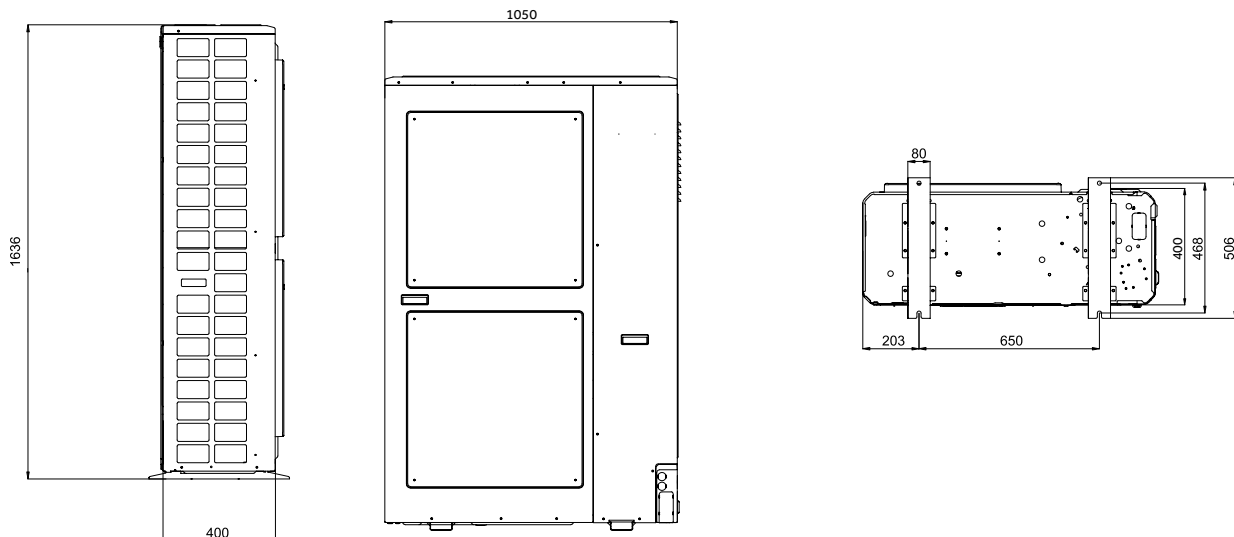

















Haier ПОЛУПРОМЫШЛЕННЫЕ СПЛИТ-СИСТЕМЫ SUPER MATCH ECO





Модельный ряд

Наружные блоки		5	7,1
1 Ф / 230 В / 50 Гц		 1U50S1LM1FA	 1U71S1LR1FA
3 Ф / 400 В / 50 Гц			
Внутренние блоки		5	7,1
Универсальные блоки	 YR-HQS01	 AC50S1LG1FA	 AC71S1LG1FA
Компактные кассетные блоки (PB-700KB)	 YR-HQS01	 AB50S1LC1FA	
Кассетные блоки с круговым потоком (PB-950KB / PB-950JB)	 YR-HQS01		 AB71S1LG1FA
Сверхтонкие каналные блоки	 YR-E17A	 AD50S1LS1FA	 AD71S1LS1FA
		 P1B-890IA/D	 P1B-1210IA/D
Средненапорные каналные блоки	 YR-E17A	 AD50S1LM1FA	 AD71S1LM1FA



Ключевые преимущества

Производительность

Режим охлаждения – до -25°C ,
режим обогрева – до -15°C

Использование передовой технологии саморазогрева компрессора. Компрессор автоматически разогревается при запуске, что позволяет в полной мере соответствовать требованиям к охлаждению и нагреву в условиях низких температур.



Энергоэффективность

Новый хладагент R32

Потенциал глобального потепления (ПГП) у нового хладагента R32 втрое меньше, чем у R410A. Сравните: ПГП (R32) = **675**, ПГТ (R410A) = **2088**

Это означает, что R32 значительно безопаснее для окружающей среды.



Система с инвертором постоянного тока

Для обеспечения высокой сезонной производительности мы используем инверторный компрессор постоянного тока с высокой степенью нагнетания, а также двигатель вентилятора постоянного тока с переменной скоростью вращения в различных условиях эксплуатации.



Здоровье

Модуль HEPA (опция)

PM2.5 – это твердые взвешенные частицы диаметром не более 2,5 мкм, которые оказывают негативное влияние на качество воздуха и видимость. Частицы PM2.5 характеризуются малым размером, большой площадью распространения, сильной активностью, легко переносят токсичные и вредные вещества (такие как тяжелые металлы, микроорганизмы и т. д.), могут находиться в атмосфере длительное время и перемещаться на большие расстояния. Именно поэтому они оказывают большее влияние на здоровье человека и качество окружающей атмосферы.

Модуль HEPA способен удалять частицы PM2.5 с высокой эффективностью: 99,9 % за 2 часа.

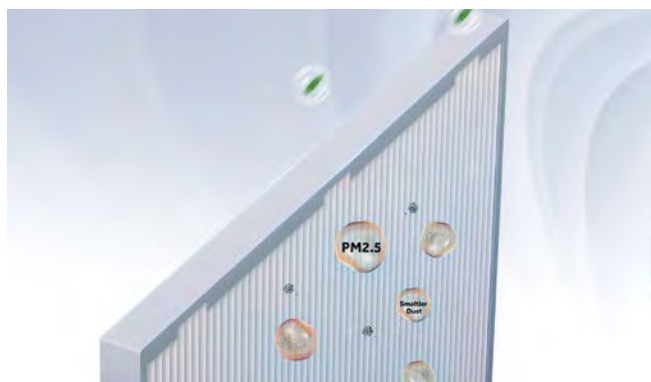

Интеллектуальность

Wi-Fi (опция)

Мы вступили в эру Интернета вещей. Люди придают особое значение интеллектуальным решениям и комфорту в жизни.

Наряду с обычным проводным или инфракрасным пультом дистанционного управления Haier позволяет использовать умный пульт управления на базе приложения Smart Air 2, благодаря которому вы сможете включать и выключать прибор, выбирать режим работы, задавать температуру и скорость вращения вентилятора, регулировать воздушный поток и создавать расписание.



Super Match Eco

Универсальные блоки



YR-HQS01



AC50S1LG1FA
AC71S1LG1FA
AC105S1LH1FA

Наименование модели	Внутренний блок		AC50S1LG1FA	AC71S1LG1FA	AC105S1LH1FA	AC105S1LH1FA
	Наружный блок		1U50S1LM1FA	1U71S1LR1FA	1U105S1LS1FA	1U105S1LS1FB
Охлаждение						
Мощность, номинал (мин. ~ макс.), кВт		5 (0,79 ~ 5,5)		6,8 (1,7 ~ 7,5)	9,3 (2,4 ~ 10,5)	9,0 (2,4 ~ 10,5)
Энергоэффективность		EER	3,24	3,21	3,05	3,1
Потребляемая мощность, номинал (мин. ~ макс.), кВт		1,54 (0,3 ~ 2,1)		2,12 (0,5 ~ 3,0)	3,05 (0,5 ~ 4,0)	2,90 (0,5 ~ 4,0)
Гарантированный диапазон рабочих температур окружающего воздуха, °C		-25 ~ 46		-25 ~ 46	-25 ~ 46	-25 ~ 46
Обогрев						
Мощность, номинал (мин. ~ макс.), кВт		5,5 (0,88 ~ 6,0)		7,2 (1,8 ~ 8,0)	10,2 (2,78 ~ 11,5)	10,5 (2,78 ~ 11,5)
Энергоэффективность		COP	3,71	3,61	3,3	3,33
Потребляемая мощность, номинал (мин. ~ макс.), кВт		1,48 (0,5 ~ 2,1)		1,99 (0,5 ~ 3,0)	3,09 (0,5 ~ 4,0)	3,15 (0,5 ~ 4,0)
Гарантированный диапазон рабочих температур окружающего воздуха, °C		-15 ~ 24		-15 ~ 24	-15 ~ 24	-15 ~ 24
Внутренний блок						
Параметры сети электропитания		Ф / В / Гц	1 / 230 / 50			
Размеры блока (Ш × Г × В), мм		Без упаковки	1000 × 230 × 680	1000 × 230 × 680	1000 × 230 × 680	1000 × 230 × 680
		В упаковке	1100 × 305 × 779	1100 × 305 × 779	1100 × 305 × 779	1100 × 305 × 779
Вес, кг		Без упаковки	26	26	27	27
		В упаковке	32	32	33	33
Расход воздуха (выс. / средн. / низк. скорость), м³/час		880 / 750 / 650		1250 / 1128 / 930	1440 / 1280 / 980	1440 / 1280 / 980
Уровень звукового давления (выс. / средн. / низк. / сверхнизк. скорость), дБ(A)		45 / 42 / 39 / 36		46 / 43 / 40 / 37	52 / 49 / 46 / 43	52 / 49 / 46 / 43
Пульт управления		Стандартно	YR-HQS01			
		Опционально	YR-E17A			
Наружный блок						
Параметры сети электропитания		Ф / В / Гц	1 / 230 / 50			3 / 400 / 50
Производитель компрессора		SANYO		SANYO	Mitsubishi Electric	Mitsubishi Electric
Тип компрессора		Роторный		Двухроторный	Двухроторный	Двухроторный
Размеры блока (Ш × Г × В), мм		Без упаковки	800 × 280 × 530	820 × 300 × 597	920 × 372 × 760	920 × 372 × 760
		В упаковке	945 × 409 × 625	993 × 413 × 685	1085 × 485 × 830	1085 × 485 × 830
Вес, кг		Без упаковки	31	38	52	55
		В упаковке	35	42	57	60
Уровень звукового давления (выс. скорость), дБ(A)		53		53	53	58
Тип хладагента		R32				
Заводская заправка хладагента, кг		1,2		1,5	1,7	1,7
Трубопроводы хладагента		Диаметр жидкост. трубы, мм	6,35	9,52	9,52	9,52
		Диаметр газовой трубы, мм	12,7	15,88	15,88	15,88
		Макс. длина / перепад высот, м	30 / 10	30 / 10	50 / 30	50 / 30
		Макс. длина трубопроводов без дополнительной заправки, м	7	10	30	30
		Дополнительная заправка, г/м	20	45	45	45

Универсальные блоки



YR-HQS01

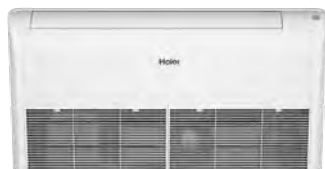

AC140S1LK1FA
AC160S1LK1FA

Наименование модели	Внутренний блок		AC140S1LK1FA	AC140S1LK1FA	AC160S1LK1FA	AC160S1LK1FA
	Наружный блок		1U140S1LN1FA	1U140S1LN1FB	1U160S1LN1FA	1U160S1LN1FB
Охлаждение						
Мощность, номинал (мин. ~ макс.), кВт		13,5 (3,1 ~ 14,5)		13,5 (3,1 ~ 14,5)	15,5 (4,5 ~ 16,5)	15,5 (4,5 ~ 16,5)
Энергоэффективность		EER	3,01	3,01	2,96	2,96
Потребляемая мощность, номинал (мин. ~ макс.), кВт		4,49 (1,0 ~ 6,5)		4,49 (1,0 ~ 6,5)	5,24 (1,0 ~ 6,5)	5,24 (1,0 ~ 6,5)
Гарантированный диапазон рабочих температур окружающего воздуха, °C		-25 ~ 46		-25 ~ 46	-25 ~ 46	-25 ~ 46
Обогрев						
Мощность, номинал (мин. ~ макс.), кВт		14,5 (3,5 ~ 15,5)		14,5 (3,5 ~ 15,5)	16,0 (5,0 ~ 18,0)	16,0 (5,0 ~ 18,0)
Энергоэффективность		COP	3,41	3,41	3,15	3,15
Потребляемая мощность, номинал (мин. ~ макс.), кВт		4,25 (1,0 ~ 6,5)		4,25 (1,0 ~ 6,5)	5,08 (1,0 ~ 6,5)	5,08 (1,0 ~ 6,5)
Гарантированный диапазон рабочих температур окружающего воздуха, °C		-15 ~ 24		-15 ~ 24	-15 ~ 24	-15 ~ 24
Внутренний блок						
Параметры сети электропитания		Ф / В / Гц	1 / 230 / 50			
Размеры блока (Ш × Г × В), мм		Без упаковки	1650 × 230 × 680	1650 × 230 × 680	1650 × 230 × 680	1650 × 230 × 680
		В упаковке	1750 × 305 × 779	1750 × 305 × 779	1750 × 305 × 779	1750 × 305 × 779
Вес, кг		Без упаковки	43	43	43	43
		В упаковке	51	51	51	51
Расход воздуха (выс. / средн. / низк. скорость), м³/час		2150 / 1980 / 1800		2150 / 1980 / 1800	2250 / 2000 / 1850	2250 / 2000 / 1850
Уровень звукового давления (выс. / средн. / низк. / сверхнизк. скорость), дБ(A)		53 / 50 / 47 / 44		53 / 50 / 47 / 44	54 / 51 / 48 / 45	54 / 51 / 48 / 45
Пульт управления		Стандартно	YR-HQS01			
		Опционально	YR-E17A			
Наружный блок						
Параметры сети электропитания		Ф / В / Гц	1 / 230 / 50	3 / 400 / 50	1 / 230 / 50	3 / 400 / 50
Производитель компрессора		Mitsubishi Electric		Mitsubishi Electric	Mitsubishi Electric	Mitsubishi Electric
Тип компрессора		Двухроторный		Двухроторный	Двухроторный	Двухроторный
Размеры блока (Ш × Г × В), мм		Без упаковки	950 × 370 × 965	950 × 370 × 965	950 × 370 × 965	950 × 370 × 965
		В упаковке	1050 × 485 × 1130	1050 × 485 × 1130	1050 × 485 × 1130	1050 × 485 × 1130
Вес, кг		Без упаковки	84	85	84	85
		В упаковке	89	90	89	90
Уровень звукового давления (выс. скорость), дБ(A)		61		63	63	63
Тип хладагента		R32				
Заводская заправка хладагента, кг		2,3		2,3	2,4	2,4
Трубопроводы хладагента		Диаметр жидкост. трубы, мм	9,52	9,52	9,52	9,52
		Диаметр газовой трубы, мм	15,88	15,88	19,05	19,05
		Макс. длина / перепад высот, м	50 / 30	50 / 30	70 / 30	70 / 30
		Макс. длина трубопроводов без дополнительной заправки, м	30	30	30	30
		Дополнительная заправка, г/м	45	45	45	45

Super Match Eco

Компактные кассетные блоки (панель: PB-700KB)



YR-HQS01



AB50S1LC1FA

Наименование модели	Внутренний блок		AB50S1LC1FA
	Наружный блок		1U50S1LM1FA
Охлаждение			
Мощность, номинал (мин. ~ макс.), кВт		5,0 (0,79 ~ 5,5)	
Энергоэффективность	EER	3,24	
Потребляемая мощность, номинал (мин. ~ макс.), кВт		1,54 (0,3 ~ 2,1)	
Гарантированный диапазон рабочих температур окружающего воздуха, °C		-25 ~ 46	
Обогрев			
Мощность, номинал (мин. ~ макс.), кВт		5,5 (0,88 ~ 6,0)	
Энергоэффективность	COP	3,71	
Потребляемая мощность, номинал (мин. ~ макс.), кВт		1,48 (0,5 ~ 2,1)	
Гарантированный диапазон рабочих температур окружающего воздуха, °C		-15 ~ 24	
Параметры сети электропитания	Ф / В / Гц	1 / 230 / 50	
Внутренний блок			
Размеры блока (Ш × Г × В), мм	Без упаковки	570 × 570 × 260	
	В упаковке	718 × 680 × 380	
Вес, кг	Без упаковки	19	
	В упаковке	22	
Расход воздуха (выс. / средн. / низк. скорость), м³/час		680 / 620 / 500	
Уровень звукового давления (выс. / средн. / низк. / сверхнизк. скорость), дБ(A)		42 / 37 / 35 / 32	
Пульт управления	Стандартно	YR-HQS01	
	Опционально	YR-E17A	
Панель (опция)		PB-700KB	
Размеры блока (Ш × Г × В), мм	Без упаковки	700 × 700 × 60	
	В упаковке	740 × 750 × 115	
Вес, кг	Без упаковки	2,8	
	В упаковке	4,8	
Наружный блок			
Производитель компрессора		SANYO	
Тип компрессора		Роторный	
Размеры блока (Ш × Г × В), мм	Без упаковки	800 × 280 × 530	
	В упаковке	945 × 409 × 625	
Вес, кг	Без упаковки	31	
	В упаковке	35	
Уровень звукового давления (выс. скорость), дБ(A)		53	
Тип хладагента		R32	
Заводская заправка хладагента, кг		1,2	
Трубопроводы хладагента	Диаметр жидкост. трубы, мм	6,35	
	Диаметр газовой трубы, мм	12,7	
	Макс. длина / перепад высот, м	30 / 10	
	Макс. длина трубопроводов без дополнительной заправки, м	7	
	Дополнительная заправка, г/м	20	

Кассетные блоки с круговым потоком (панель: PB-950KB / PB-950JB)



YR-HQS01



AB71S1LG1FA
AB105S1LH1FA

Наименование модели	Внутренний блок		AB71S1LG1FA	AB105S1LH1FA	AB105S1LH1FA
	Наружный блок		1U71S1LR1FA	1U105S1LS1FA	1U105S1LS1FB
Охлаждение					
Мощность, номинал (мин. ~ макс.), кВт		6,8 (1,7 ~ 7,5)		9,3 (2,40 ~ 10,5)	9,0 (2,40 ~ 10,5)
Энергоэффективность		EER	3,21	3,05	3,1
Потребляемая мощность, номинал (мин. ~ макс.), кВт		2,12 (0,5 ~ 3,0)		3,05 (0,5 ~ 4,0)	2,90 (0,5 ~ 4,0)
Гарантированный диапазон рабочих температур окружающего воздуха, °C		-25 ~ 46		-25 ~ 46	-25 ~ 46
Обогрев					
Мощность, номинал (мин. ~ макс.), кВт		7,2 (1,8 ~ 8)		10,2 (2,78 ~ 11,5)	10,5 (2,78 ~ 11,5)
Энергоэффективность		COP	3,61	3,3	3,33
Потребляемая мощность, номинал (мин. ~ макс.), кВт		1,99 (0,5 ~ 3,0)		3,09 (0,5 ~ 4,0)	3,15 (0,5 ~ 4,0)
Гарантированный диапазон рабочих температур окружающего воздуха, °C		-15 ~ 24		-15 ~ 24	-15 ~ 24
Внутренний блок					
Параметры сети электропитания		Ф / В / Гц		1 / 230 / 50	
Размеры блока (Ш × Г × В), мм		Без упаковки		840 × 840 × 234	840 × 840 × 234
		В упаковке		990 × 990 × 310	990 × 990 × 310
Вес, кг		Без упаковки		27	27
		В упаковке		32	32
Расход воздуха (выс. / средн. / низк. скорость), м³/час		1260 / 1070 / 820		1260 / 1070 / 820	1260 / 1070 / 820
Уровень звукового давления (выс. / средн. / низк. / сверхнизк. скорость), дБ(А)		43 / 40 / 38 / 35		43 / 40 / 38 / 35	43 / 40 / 38 / 35
Пульт управления		Стандартно		YR-HQS01	
		Опционально		YR-E17A	
Панель (опция) PB-950KB / PB-950JB					
Размеры блока (Ш × Г × В), мм		Без упаковки		950 × 950 × 50 (KB) 950 × 950 × 60 (JB)	950 × 950 × 50 (KB) 950 × 950 × 60 (JB)
		В упаковке		1013 × 1025 × 123 (KB) 985 × 985 × 115 (JB)	1013 × 1025 × 123 (KB) 985 × 985 × 115 (JB)
Вес, кг		Без упаковки		6,5 (KB) / 6 (JB)	6,5 (KB) / 6 (JB)
		В упаковке		9,5 (KB) / 7,5 (JB)	9,5 (KB) / 7,5 (JB)
Наружный блок					
Параметры сети электропитания		Ф / В / Гц		1 / 230 / 50	3 / 400 / 50
Производитель компрессора		SANYO		Mitsubishi Electric	Mitsubishi Electric
Тип компрессора		Двухроторный		Двухроторный	Двухроторный
Размеры блока (Ш × Г × В), мм		Без упаковки		820 × 300 × 597	920 × 372 × 760
		В упаковке		993 × 413 × 685	1085 × 485 × 830
Вес, кг		Без упаковки		38	52
		В упаковке		42	57
Уровень звукового давления (выс. скорость), дБ(А)		58		58	58
Тип хладагента		R32			
Заводская заправка хладагента, кг		1,5		1,7	1,7
Трубопроводы хладагента		Диаметр жидкост. трубы, мм		9,52	9,52
		Диаметр газовой трубы, мм		15,88	15,88
		Макс. длина / перепад высот, м		30 / 10	50 / 30
		Макс. длина трубопроводов без дополнительной заправки, м		10	30
		Дополнительная заправка, г/м		45	45

Super Match Eco

Кассетные блоки с круговым потоком (панель: PB-950KB / PB-950JB)



YR-HQS01



AB140S1LK1FA
AB160S1LK1FA

Наименование модели	Внутренний блок		AB140S1LK1FA	AB140S1LK1FA	AB160S1LK1FA	AB160S1LK1FA	
	Наружный блок		1U140S1LN1FA	1U140S1LN1FB	1U160S1LN1FA	1U160S1LN1FB	
Охлаждение							
Мощность, номинал (мин. ~ макс.), кВт		13,5 (3,1 ~ 14,5)		13,5 (3,1 ~ 14,5)		15,5 (4,5 ~ 16,5)	
Энергоэффективность		EER 3,01		3,01		2,81	
Потребляемая мощность, номинал (мин. ~ макс.), кВт		4,49 (1,0 ~ 6,5)		4,49 (1,0 ~ 6,5)		5,52 (1,0 ~ 6,5)	
Гарантированный диапазон рабочих температур окружающего воздуха, °C		-25 ~ 46		-25 ~ 46		-25 ~ 46	
Обогрев							
Мощность, номинал (мин. ~ макс.), кВт		14,5 (3,5 ~ 15,5)		14,5 (3,5 ~ 15,5)		16,0 (5,0 ~ 18,0)	
Энергоэффективность		COP 3,21		3,24		3	
Потребляемая мощность, номинал (мин. ~ макс.), кВт		4,52 (1,0 ~ 6,5)		4,48 (1,0 ~ 6,5)		5,33 (1,0 ~ 6,5)	
Гарантированный диапазон рабочих температур окружающего воздуха, °C		-15 ~ 24		-15 ~ 24		-15 ~ 24	
Внутренний блок							
Параметры сети электропитания		Ф / В / Гц		1 / 230 / 50			
Размеры блока (Ш × Г × В), мм		Без упаковки		840 × 840 × 246		840 × 840 × 288	
		В упаковке		990 × 990 × 330		990 × 990 × 380	
Вес, кг		Без упаковки		31		32	
		В упаковке		36		38	
Расход воздуха (выс. / средн. / низк. скорость), м³/час		1680 / 1530 / 1320		1680 / 1530 / 1320		2050 / 1600 / 1440	
Уровень звукового давления (выс. / средн. / низк. / сверхнизк. скорость), дБ(А)		45 / 42 / 38 / 35		45 / 42 / 38 / 35		48 / 44 / 38 / 35	
Пульт управления		Стандартно		YR-HQS01			
		Опционально		YR-E17A			
Панель (опция) PB-950KB / PB-950JB							
Размеры блока (Ш × Г × В), мм		Без упаковки		950 × 950 × 50 (KB) 950 × 950 × 60 (JB)		950 × 950 × 50 (KB) 950 × 950 × 60 (JB)	
		В упаковке		1013 × 1025 × 123 (KB) 985 × 985 × 115 (JB)		1013 × 1025 × 123 (KB) 985 × 985 × 115 (JB)	
Вес, кг		Без упаковки		6,5 (KB) / 6 (JB)		6,5 (KB) / 6 (JB)	
		В упаковке		9,5 (KB) / 7,5 (JB)		9,5 (KB) / 7,5 (JB)	
Наружный блок							
Параметры сети электропитания		Ф / В / Гц		1 / 230 / 50		3 / 400 / 50	
Производитель компрессора		Mitsubishi Electric		Mitsubishi Electric		Mitsubishi Electric	
Тип компрессора		Двухроторный		Двухроторный		Двухроторный	
Размеры блока (Ш × Г × В), мм		Без упаковки		950 × 370 × 965		950 × 370 × 965	
		В упаковке		1050 × 485 × 1130		1050 × 485 × 1130	
Вес, кг		Без упаковки		84		85	
		В упаковке		89		90	
Уровень звукового давления (выс. скорость), дБ(А)		61		63		63	
Тип хладагента		R32					
Заводская заправка хладагента, кг		2,3		2,3		2,4	
Трубопроводы хладагента		Диаметр жидкост. трубы, мм		9,52		9,52	
		Диаметр газовой трубы, мм		15,88		19,05	
		Макс. длина / перепад высот, м		50 / 30		50 / 30	
		Макс. длина трубопроводов без дополнительной заправки, м		30		30	
		Дополнительная заправка, г/м		45		45	

Сверхтонкие каналные блоки



YR-E17A



AD50S1LS1FA
AD71S1LS1FA

Наименование модели	Внутренний блок		AD50S1LS1FA	AD71S1LS1FA
	Наружный блок		1U50S1LM1FA	1U71S1LR1FA
Охлаждение				
Мощность, номинал (мин. ~ макс.), кВт		4,9 (0,79 ~ 5,5)		6,8 (1,7 ~ 7,5)
Энергоэффективность		EER	3,24	3,21
Потребляемая мощность, номинал (мин. ~ макс.), кВт		1,51 (0,3 ~ 2,1)		2,12 (0,5 ~ 3,0)
Гарантированный диапазон рабочих температур окружающего воздуха, °C		-25 ~ 46		-25 ~ 46
Обогрев				
Мощность, номинал (мин. ~ макс.), кВт		5,3 (0,88 ~ 6)		7,2 (1,8 ~ 8)
Энергоэффективность		COP	3,41	3,61
Потребляемая мощность, номинал (мин. ~ макс.), кВт		1,55 (0,5 ~ 2,1)		1,99 (0,5 ~ 3,0)
Гарантированный диапазон рабочих температур окружающего воздуха, °C		-15 ~ 24		-15 ~ 24
Параметры сети электропитания		Ф / В / Гц	1 / 230 / 50	
Внутренний блок				
Размеры блока (Ш × Г × В), мм	Без упаковки	850 × 420 × 185		1170 × 420 × 185
	В упаковке	1045 × 530 × 260		1365 × 530 × 260
Вес, кг	Без упаковки	16		25,2
	В упаковке	22		28,4
Расход воздуха (выс. / средн. / низк. скорость), м³/час		900 / 750 / 600		1000 / 850 / 750
Внешнее статическое давление, Па		0 / 10 / 20 / 30		0 / 10 / 20 / 30
Уровень звукового давления (выс. / средн. / низк. / сверхнизк. скорость), дБ(A)		36 / 34 / 32 / 29		49 / 46 / 44 / 41
Пульт управления	Стандартно	YR-E17A		
	Опционально	YR-HQS01		
Панель		P1B-890IA/D		P1B-1210IA/D
Размеры блока (Ш × Г × В), мм	Без упаковки	890 × 190 × 100 (выходная панель) / 890 × 290,5 × 32,4 (входная панель)		1210 × 190 × 100 (выходная панель) / 1210 × 290,5 × 32,4 (входная панель)
	В упаковке	938 × 335 × 220		1258 × 335 × 220
Вес, кг	Без упаковки	4		5
	В упаковке	5		6
Наружный блок				
Производитель компрессора		SANYO		SANYO
Тип компрессора		Роторный		Двухроторный
Размеры блока (Ш × Г × В), мм	Без упаковки	800 × 280 × 530		820 × 300 × 597
	В упаковке	945 × 409 × 625		993 × 413 × 685
Вес, кг	Без упаковки	31		38
	В упаковке	35		42
Расход воздуха (высокая скорость), м³/час		2000		3000
Уровень звукового давления (выс. скорость), дБ(A)		53		58
Тип хладагента		R32		
Заводская заправка хладагента, кг		1,2		1,5
Трубопроводы хладагента	Диаметр жидкост. трубы, мм		6,35	
	Диаметр газовой трубы, мм		12,7	
	Макс. длина / перепад высот, м		30 / 10	
	Макс. длина трубопроводов без дополнительной заправки, м		7	
Дополнительная заправка, г/м		20		45

Super Match Eco

Средненапорные каналные блоки



YR-E17A



AD50S1LM1FA
AD71S1LM1FA
AD105S1LM1FA

Наименование модели	Внутренний блок	AD50S1LM1FA	AD71S1LM1FA	AD105S1LM1FA	AD105S1LM1FA
	Наружный блок	1U50S1LM1FA	1U71S1LR1FA	1U105S1LS1FA	1U105S1LS1FB
Охлаждение					
Мощность, номинал (мин. ~ макс.), кВт		5 (0,79 ~ 5,5)	6,8 (1,7 ~ 7,5)	9,3 (2,40 ~ 10,5)	9,0 (2,40 ~ 10,5)
Энергоэффективность		EER	3,24	3,21	3,05
Потребляемая мощность, номинал (мин. ~ макс.), кВт		1,54 (0,3 ~ 2,1)	2,12 (0,5 ~ 3,0)	3,05 (0,5 ~ 4,0)	2,90 (0,5 ~ 4,0)
Гарантированный диапазон рабочих температур окружающего воздуха, °C		-25 ~ 46	-25 ~ 46	-25 ~ 46	-25 ~ 46
Обогрев					
Мощность, номинал (мин. ~ макс.), кВт		5,5 (0,88 ~ 6)	7,2 (1,8 ~ 8)	10,2 (2,78 ~ 11,5)	10,5 (2,78 ~ 11,5)
Энергоэффективность		SCOP / COP	3,71	3,61	3,3
Потребляемая мощность, номинал (мин. ~ макс.), кВт		1,48 (0,5 ~ 2,1)	1,99 (0,5 ~ 3,0)	3,09 (0,5 ~ 4,0)	3,15 (0,5 ~ 4,0)
Гарантированный диапазон рабочих температур окружающего воздуха, °C		-15 ~ 24	-15 ~ 24	-15 ~ 24	-15 ~ 24
Внутренний блок					
Параметры сети электропитания		Ф / В / Гц	1 / 230 / 50		
Размеры блока (Ш × Г × В), мм		Без упаковки	1100 × 700 × 248	1100 × 700 × 248	1100 × 700 × 248
		В упаковке	1316 × 866 × 318	1316 × 866 × 318	1316 × 866 × 318
Вес, кг		Без упаковки	31	31	38
		В упаковке	35	34	45
Расход воздуха (выс. / средн. / низк. скорость), м³/час		1020 / 900 / 780	1200 / 980 / 800	1440 / 1260 / 1100	1440 / 1260 / 1100
Внешнее статическое давление, Па		25 (по умолчанию) / 37 / 50 / 70 / 90 / 100 / 110 / 120 / 130 / 150	50 / 100	25 / 37 (по умолчанию) / 50 / 70 / 90 / 100 / 110 / 120 / 130 / 150	25 / 37 (по умолчанию) / 50 / 70 / 90 / 100 / 110 / 120 / 130 / 150
Уровень звукового давления (выс. / средн. / низк. скорость), дБ(A)		43 / 37 / 30 / 27	48 / 45 / 42 / 39	44 / 40 / 37 / 34	44 / 40 / 37 / 34
Пульт управления		Стандартно	YR-E17A		
		Опционально	YR-HQS01		
Наружный блок					
Параметры сети электропитания		Ф / В / Гц	1 / 230 / 50		3 / 400 / 50
Производитель компрессора		SANYO	SANYO	Mitsubishi Electric	Mitsubishi Electric
Тип компрессора		Роторный	Двухроторный	Двухроторный	Двухроторный
Размеры блока (Ш × Г × В), мм		Без упаковки	800 × 280 × 530	820 × 300 × 597	920 × 372 × 760
		В упаковке	945 × 409 × 625	993 × 413 × 685	1085 × 485 × 830
Вес, кг		Без упаковки	31	38	52
		В упаковке	35	42	57
Уровень звукового давления (выс. скорость), дБ(A)		53	58	58	58
Тип хладагента		R32			
Заводская заправка хладагента, кг		1,2	1,5	1,7	1,7
Трубопроводы хладагента		Диаметр жидкост. трубы, мм	6,35	9,52	9,52
		Диаметр газовой трубы, мм	12,7	15,88	15,88
		Макс. длина / перепад высот, м	30 / 10	30 / 10	50 / 30
		Макс. длина трубопроводов без дополнительной заправки, м	7	10	30
		Дополнительная заправка, г/м	20	45	45

Средненапорные каналные блоки



YR-E17A



AD140S1LM1FA
AD160S1LM1FA

Наименование модели	Внутренний блок	AD140S1LM1FA	AD140S1LM1FA	AD160S1LM1FA	AD160S1LM1FA
	Наружный блок	1U140S1LN1FA	1U140S1LN1FB	1U160S1LN1FA	1U160S1LN1FB
Охлаждение					
Мощность, номинал (мин. ~ макс.), кВт		13,5 (3,1 ~ 14,5)	13,5 (3,1 ~ 14,5)	15,5 (4,5 ~ 16,5)	15,5 (4,5 ~ 16,5)
Энергоэффективность		EER	3,01	3,01	2,81
Потребляемая мощность, номинал (мин. ~ макс.), кВт		4,49 (1,0 ~ 6,5)	4,49 (1,0 ~ 6,5)	5,52 (1,0 ~ 6,5)	5,52 (1,0 ~ 6,5)
Гарантированный диапазон рабочих температур окружающего воздуха, °C		-25 ~ 46	-25 ~ 46	-25 ~ 46	-25 ~ 46
Обогрев					
Мощность, номинал (мин. ~ макс.), кВт		14,5 (3,5 ~ 15,5)	14,5 (3,5 ~ 15,5)	16,0 (5,0 ~ 18,0)	16,0 (5,0 ~ 18,0)
Энергоэффективность		SCOP / COP	3,24	3,24	3,21
Потребляемая мощность, номинал (мин. ~ макс.), кВт		4,48 (1,0 ~ 6,5)	4,48 (1,0 ~ 6,5)	4,98 (1,0 ~ 6,5)	4,98 (1,0 ~ 6,5)
Гарантированный диапазон рабочих температур окружающего воздуха, °C		-15 ~ 24	-15 ~ 24	-15 ~ 24	-15 ~ 24
Внутренний блок					
Параметры сети электропитания		Ф / В / Гц	1 / 230 / 50		
Размеры блока (Ш × Г × В), мм		Без упаковки	1500 × 700 × 248	1500 × 700 × 248	1500 × 700 × 248
		В упаковке	1711 × 870 × 325	1711 × 870 × 325	1711 × 870 × 325
Вес, кг		Без упаковки	48	48	48
		В упаковке	57	57	57
Расход воздуха (выс. / средн. / низк. скорости), м³/час		2500 / 2160 / 1780	2500 / 2160 / 1780	2500 / 2160 / 1780	2500 / 2160 / 1780
Внешнее статическое давление, Па		25 / 37 (по умолчанию) / 50 / 70 / 90 / 100 / 110 / 120 / 130 / 150	25 / 37 (по умолчанию) / 50 / 70 / 90 / 100 / 110 / 120 / 130 / 150	25 / 37 / 50 (по умолчанию) / 70 / 90 / 100 / 110 / 120 / 130 / 150	25 / 37 / 50 (по умолчанию) / 70 / 90 / 100 / 110 / 120 / 130 / 150
Уровень звукового давления (выс. / средн. / низк. скорость), дБ(A)		54 / 51 / 48 / 45	54 / 51 / 48 / 45	48 / 45 / 42 / 39	48 / 45 / 42 / 39
Пульт управления		Стандартно	YR-E17A		
		Опционально	YR-HQS01		
Наружный блок					
Параметры сети электропитания		Ф / В / Гц	1 / 230 / 50	3 / 400 / 50	1 / 230 / 50
Производитель компрессора			Mitsubishi Electric	Mitsubishi Electric	Mitsubishi Electric
Тип компрессора			Двухроторный	Двухроторный	Двухроторный
Размеры блока (Ш × Г × В), мм		Без упаковки	950 × 370 × 965	950 × 370 × 965	950 × 370 × 965
		В упаковке	1050 × 485 × 1130	1050 × 485 × 1130	1050 × 485 × 1130
Вес, кг		Без упаковки	84	85	84
		В упаковке	89	90	89
Уровень звукового давления (выс. скорость), дБ(A)		61	63	63	63
Тип хладагента			R32		
Заводская заправка хладагента, кг		2,3	2,3	2,4	2,4
Трубопроводы хладагента		Диаметр жидкост. трубы, мм	9,52	9,52	9,52
		Диаметр газовой трубы, мм	15,88	15,88	19,05
		Макс. длина / перепад высот, м	50 / 30	50 / 30	70 / 30
		Макс. длина трубопроводов без дополнительной заправки, м	30	30	30
		Дополнительная заправка, г/м	45	45	45

Системы управления

Тип	Внешний вид	Тип управления	Совместимость
Пульт управления – инфракрасный	 <p>YR-HQS01</p>	<ul style="list-style-type: none"> • Включение/выключение, выбор рабочего режима, скорость вентилятора, температурная уставка, режим свинга (качание жалюзи). • Турборежим, тихий. • Управление положением жалюзи в блоках кассетного типа с круговым потоком воздуха и компактных кассетных блоках. • Часы и таймер. • Функция «Здоровье». • Self-Clean. • Подсветка. • Удобное управление большинством функций с помощью одной кнопки. 	<p>Все блоки серий Super Match и Smart Power кроме внутренних блоков с платами 151800106, 151800106A и 0010451167E</p>
Пульт управления – инфракрасный	 <p>YR-HRS01</p>	<ul style="list-style-type: none"> • Включение / Выключение, выбор Рабочего режима, скорость вентилятора, температурная уставка, режим свинга (качание жалюзи). • Турборежим, тихий. • Управление положением жалюзи в блоках кассетного типа с круговым потоком воздуха и компактных кассетных блоках. • Self-Clean. • Таймер. • Функция «Здоровье». • Подсветка. 	<p>Все блоки серий Super Match и Smart Power кроме внутренних блоков с платами 151800106, 151800106A и 0010451167E</p>
Приемник инфракрасного сигнала (ресивер)	 <p>RE-02</p>	<ul style="list-style-type: none"> • Управление каналными блоками с помощью инфракрасных пультов. Прием инфракрасного сигнала. 	<p>Канальные блоки Super Match и Smart Power</p>
Пульт управления – проводной	 <p>YR-E16B</p>	<ul style="list-style-type: none"> • Включение / Выключение, выбор Рабочего режима, скорость вентилятора, температурная уставка, режим свинга. • Управление одним блоком или группой блоков (до 16 ед.). • Цветной дисплей. • Отображение температуры по Цельсию и Фаренгейту. • Часы и недельный таймер. • Регулирование статического давления. • Специальные режимы управления жалюзи кассетных блоков Smart Power. • Индивидуальное управление жалюзи для кассет с круговым потоком. 	<p>Кассетные, универсальные, каналные, колонные блоки</p>
Пульт управления – проводной с сенсорным дисплеем	 <p>YR-E17A</p>	<ul style="list-style-type: none"> • Включение / Выключение, выбор Рабочего режима, скорость вентилятора, температурная уставка, режим свинга (качание жалюзи). • Управление одним блоком или группой блоков (до 16 ед.). • Простой и интеллектуальный дизайн. • Компактные размеры и узкий профиль: 86 x 86 x 13,5 мм. • Часы и недельный таймер. • Сенсорные кнопки с подсветкой. • Простой монтаж, дружелюбный интерфейс. • Встроенный ИК-приемник сигнала. • Активация функции Self Clean. • Регулирование статического давления. • Индивидуальное управление жалюзи для кассет с круговым потоком 	<p>Кассетные, универсальные, каналные, колонные блоки</p>
Пульт управления – проводной	 <p>HW-BA116ABK</p>	<ul style="list-style-type: none"> • Включение / Выключение, выбор Рабочего режима, скорость вентилятора, температурная уставка, режим свинга. • Управление одним блоком или группой блоков (до 16 ед.). • Большие кнопки. • Встроенный ИК приемник для дистанционного управления (при использовании с каналными внутренними блоками). 	<p>Не рекомендуется для использования с кассетными блоками с круговым потоком. Нет индивидуального управления жалюзи. Только 3 скорости вентилятора. Нет управления статическим давлением.</p>

Тип	Внешний вид	Тип управления	Совместимость
Пульт управления – проводной	 HW-BA101ABT	<ul style="list-style-type: none"> • Индивидуальное и групповое управление (16 внутренних блоков макс.). • Сенсорный экран. • Черный корпус из закаленного стекла, дисплей с иконками с LED подсветкой. • Базовые возможности управления: вкл./выкл., режим работы, режим работы вентилятора, осушение, автоматический режим. • Встроенный ИК приемник для дистанционного управления (при использовании с канальными внутренними блоками). 	<p>Не рекомендуется для использования для использования с кассетными блоками с круговым потоком. Нет индивидуального управления жалюзи. Только 3 скорости вентилятора. Нет управления статическим давлением.</p>
Центральный пульт управления	 HC-SA164DBT	<ul style="list-style-type: none"> • Индивидуальное, зональное, групповое и централизованное управление (до 64 внутренних блоков). • Сенсорный дисплей с подсветкой. • Управление работой по расписанию (программе таймера). • Отображение кода ошибок и неисправностей. • Используется совместно с адаптером IGU05 для каждой системы (макс. 32 комплекта). • Недельный таймер 	<p>Кассетные, универсальные, канальные, колонные блоки. Кроме кассетных блоков с круговым потоком на R-410A</p>
Центральный пульт управления	 YCZ-A004	<ul style="list-style-type: none"> • Индивидуальное, групповое и централизованное управление (до 256 внутренних блоков). • Сенсорный 7-дюймовый TFT LCD-дисплей с подсветкой. • Управление работой по расписанию (программе таймера). • Редактирование информации по внутренним блокам. • Журнал регистрации событий. • Распределение энергопотребления и отчеты. • Используется совместно с адаптером IGU05 для каждой системы (макс. 32 комплекта). 	<p>Кассетные, универсальные, канальные, колонные блоки. Кроме кассетных блоков с круговым потоком на R-410A</p>
Центральный пульт управления	 HC-LA1CDBT	<ul style="list-style-type: none"> • Цветной сенсорный экран 12,5”. • Возможность управлять до 128 внутренними блоками. • План помещения. • Доступ через web интерфейс и e-mail уведомления. • Недельный таймер. • Возможность интеграции со сторонними системами (например, пожарная сигнализация или управление освещением). • Для подключения внутренних блоков требуется адаптер YCJ-A002. • Выбор языка. 	<p>Кассетные, универсальные, канальные, колонные блоки. Кроме кассетных блоков с круговым потоком на R-410A</p>
Интерфейсный шлюз для подключения системы центрального управления	 YCJ-A002	<ul style="list-style-type: none"> • Для интерфейса между коммуникационным протоколом Super Match и 485 протоколом системы центрального управления. • Подключение к центральному пультам BMS. • Порт Modbus. 	<p>Совместимость уточняйте у производителя</p>

Габаритные размеры

Наружные блоки

1U50S1LM1FA

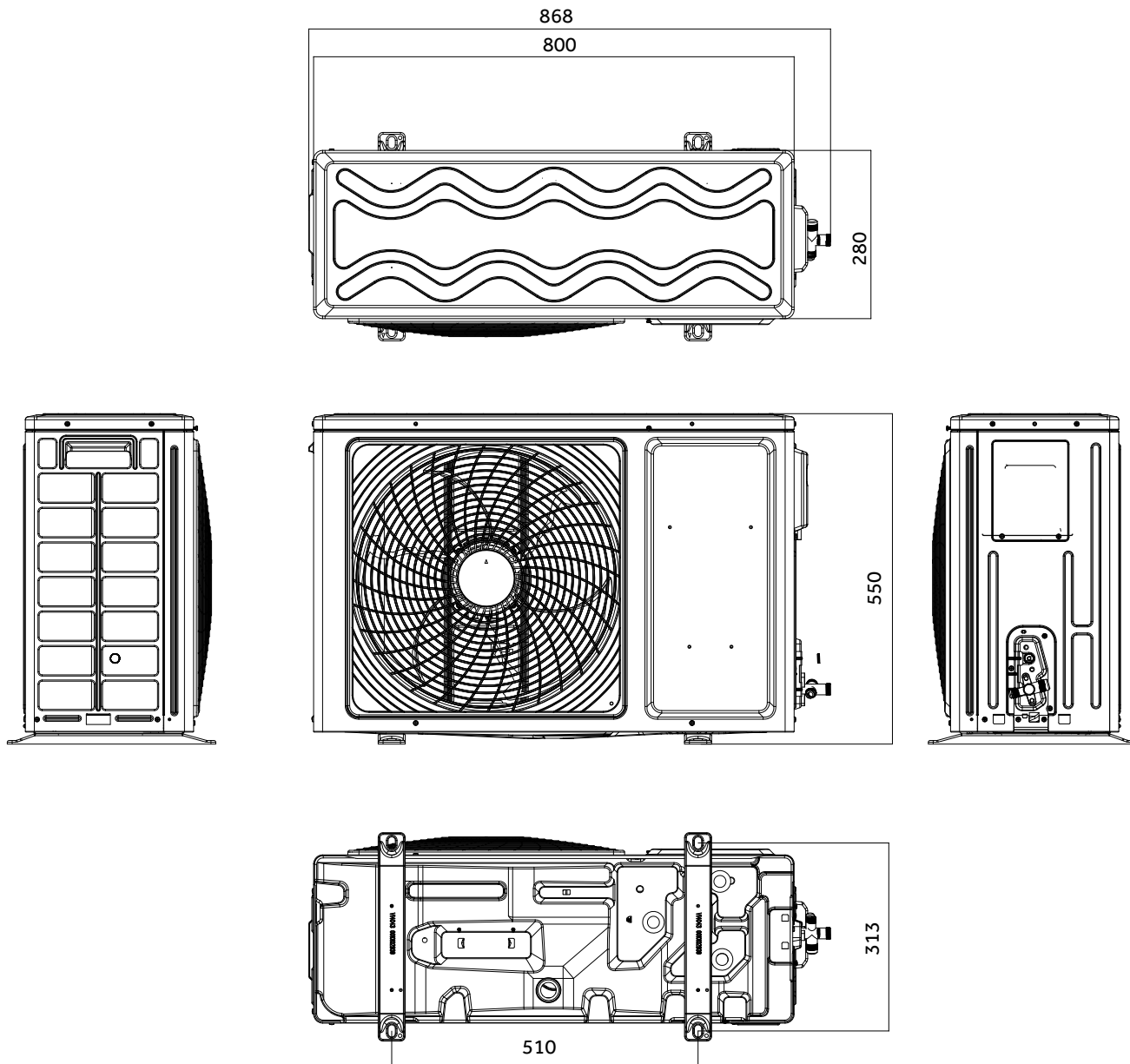

Наружные блоки

1U71S1LR1FA

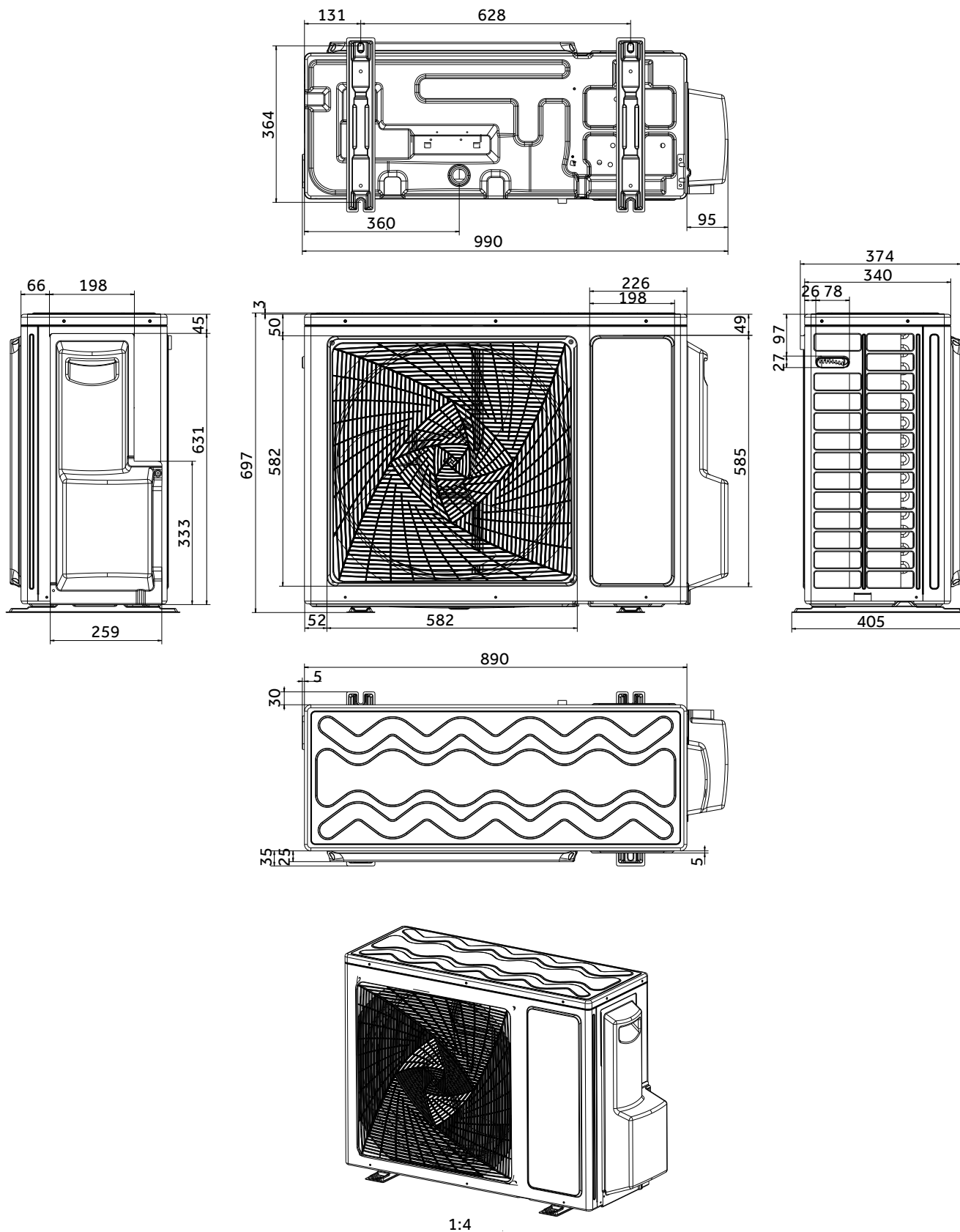

1:4

Габаритные размеры

Наружные блоки

1U105S1LS1FA, 1U105S1LS1FB

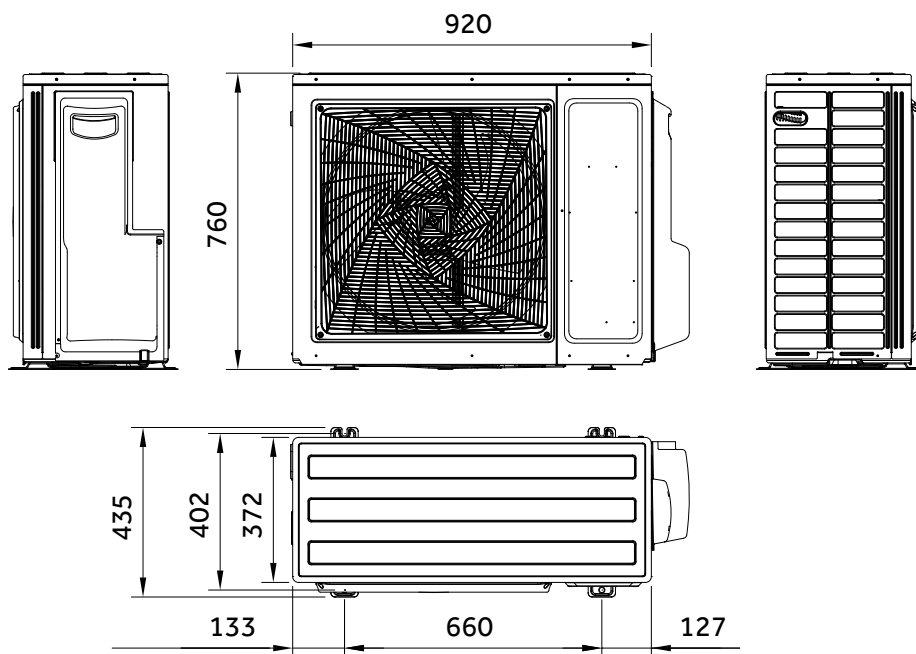

1U140S1LN1FA, 1U140S1LN1FB, 1U160S1LN1FA, 1U160S1LN1FB

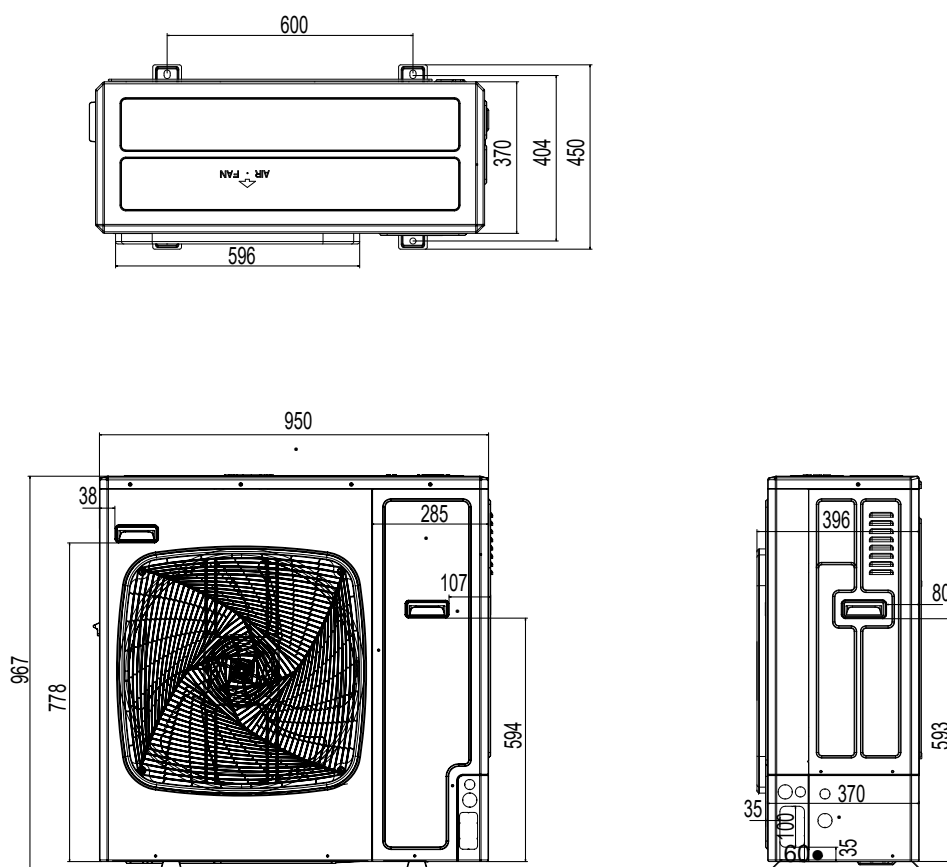

Кассетные блоки

AB50S1LC1FA

PB-700KB

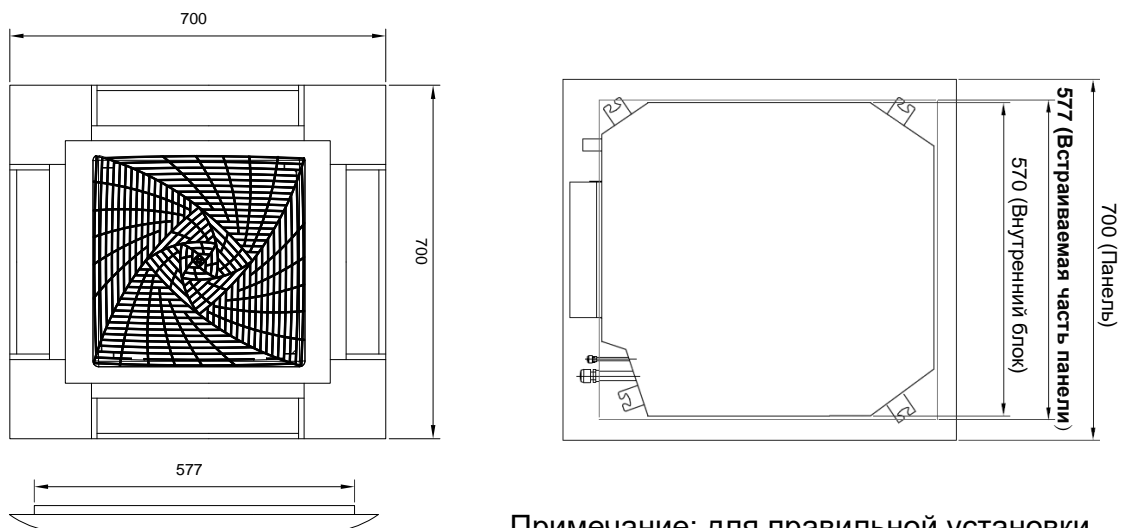

Примечание: для правильной установки панели PB-700KB минимальный размер монтажного отверстия в потолке должен быть более 577 мм.

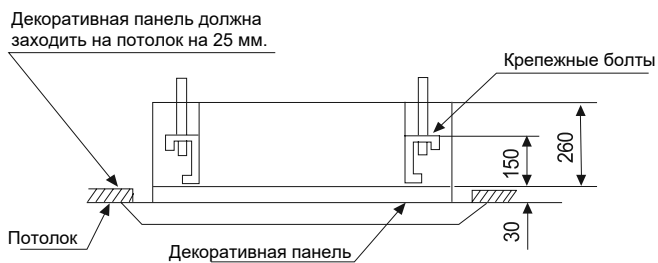

Примечание: проектный размер встраиваемой части панели PB-700IB составляет 577*577 мм.

Габаритные размеры

Кассетные блоки

AB71S1LG1FA, AB105S1LH1FA, AB140S1LK1FA, AB160S1LK1FA

PB-950KB

Код	Название
1	Газовая труба
2	Жидкостная труба
3	Смотровое отверстие для водяного насоса
4	Сливная труба
5	Решетка забора воздуха
6	Выход воздуха
7	Гибкая сливная труба (принадлежность)
8	Отверстие для электропроводки (для соединительного кабеля)
9	Отверстие для электропроводки (для соединительного кабеля)
10	Вход свежего воздуха
11	Датчик движения (PB-950LB)

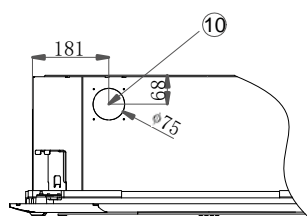
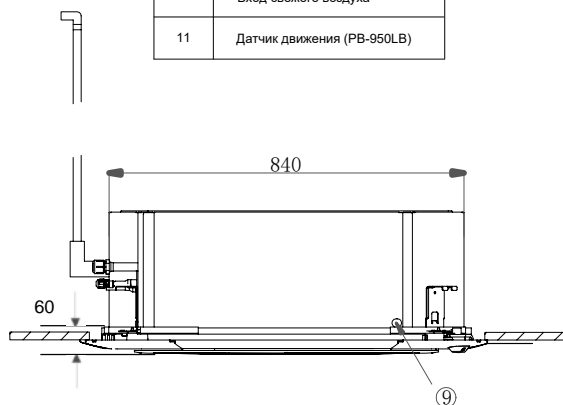

Вид А

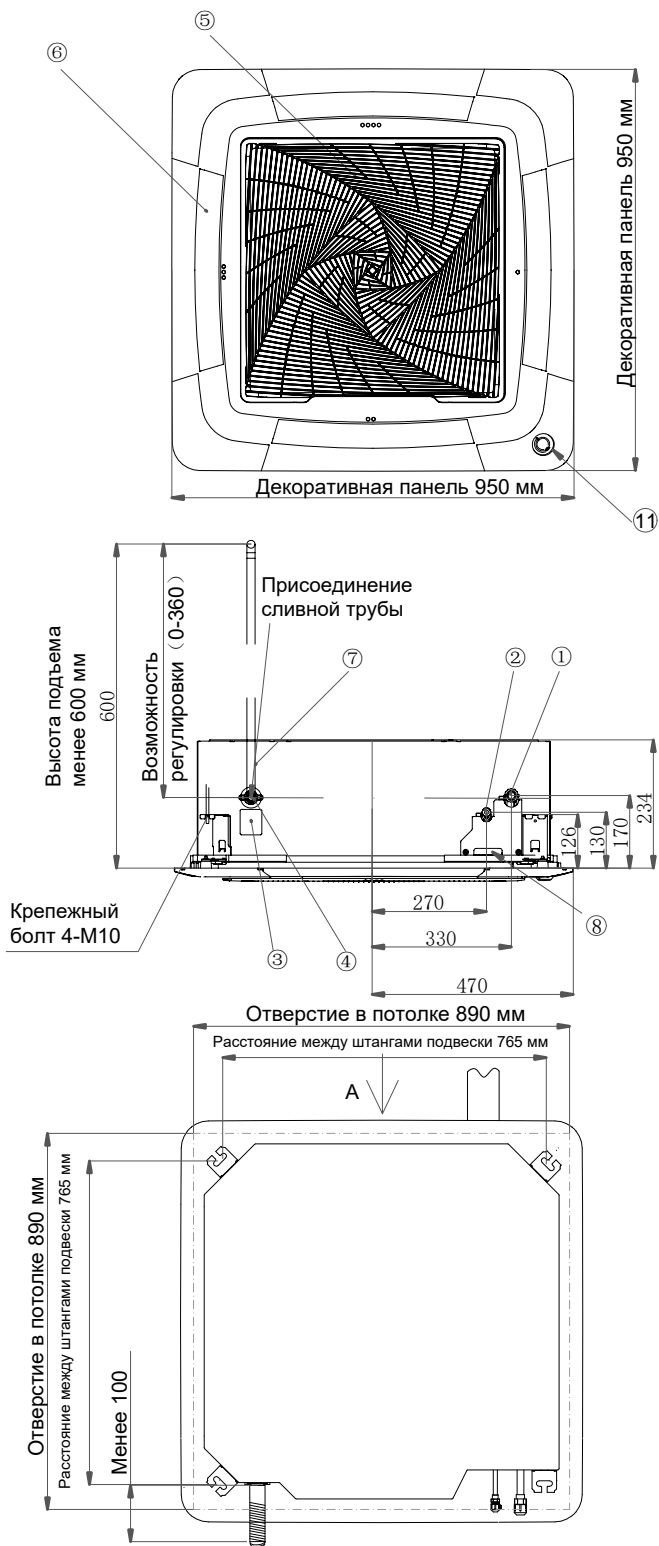

Универсальные блоки

AC50S1LG1FA, AC71S1LG1FA, AC105S1LH1FA

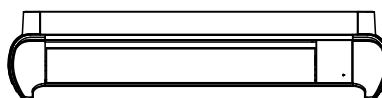
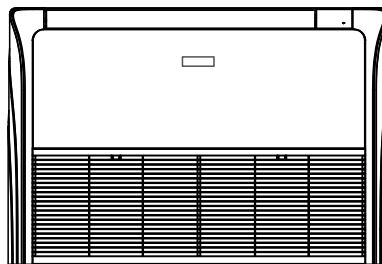
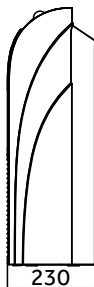
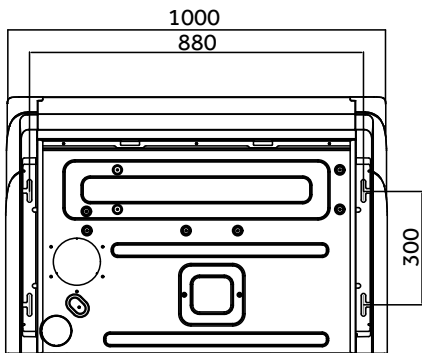

AC140S1LK1FA, AC160S1LK1FA

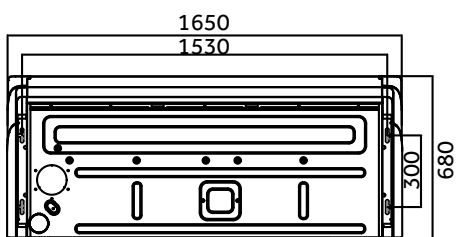

Габаритные размеры

Сверхтонкие каналные блоки

AD50S1LS1FA

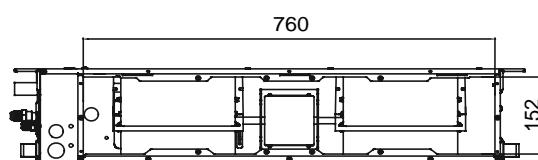
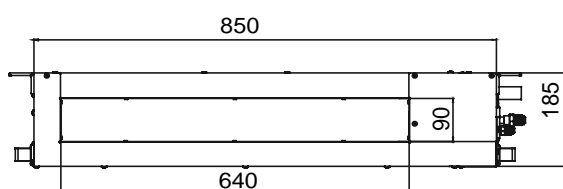
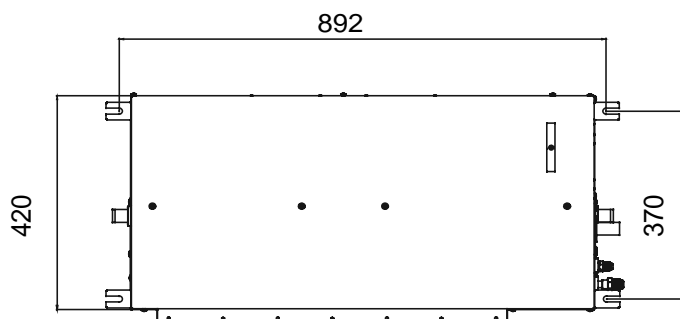

AD50S1LS1FA

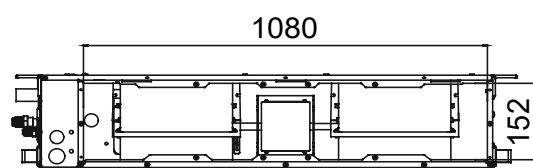
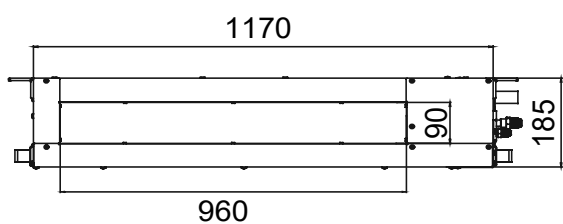
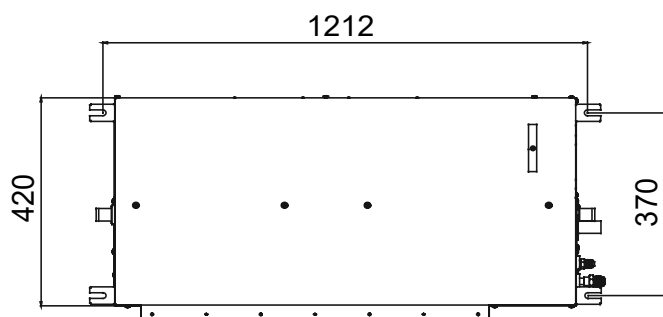

Средненапорные каналные блоки

AD50S1LM1FA

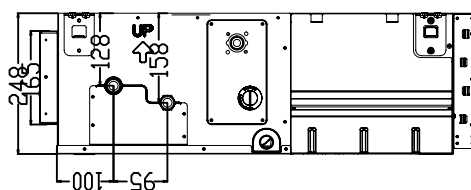
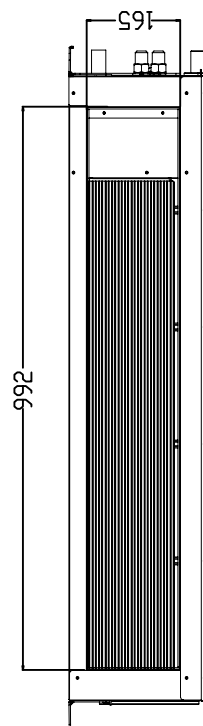
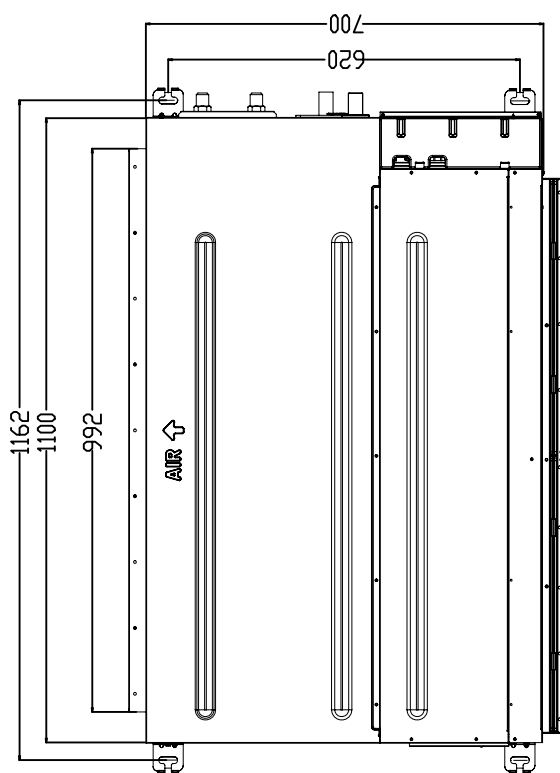
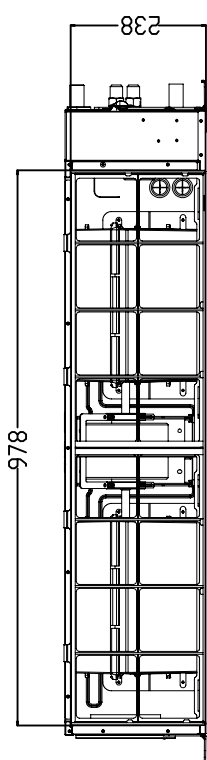
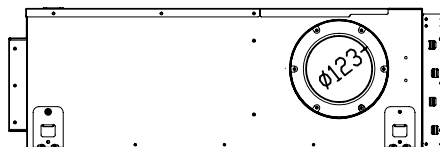

Габаритные размеры

Средненапорные каналные блоки

AD71S1LM1FA, AD105S1LM1FA

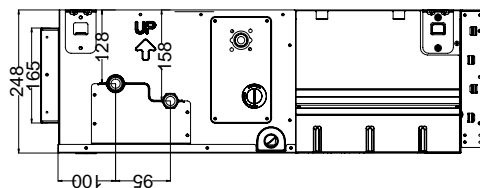
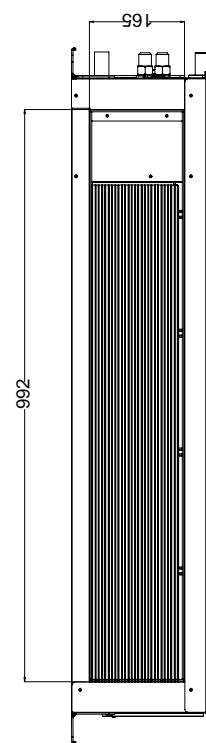
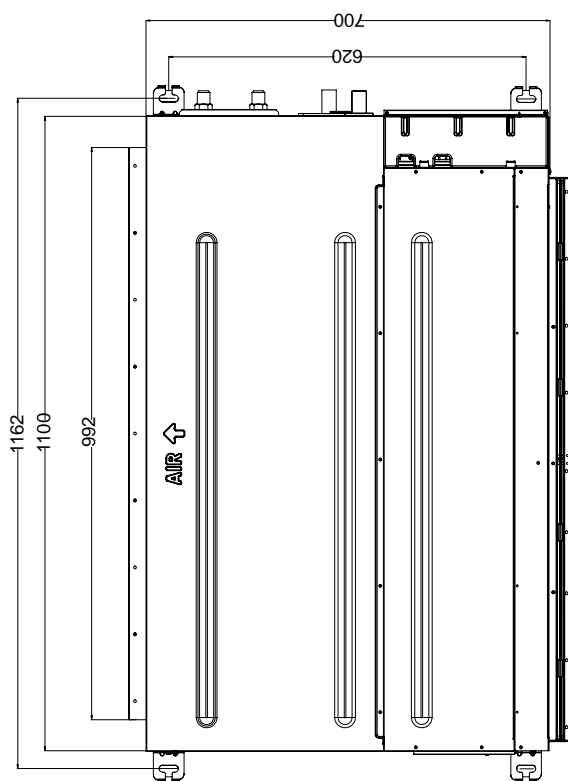
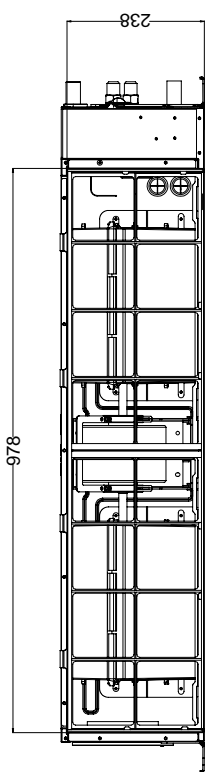
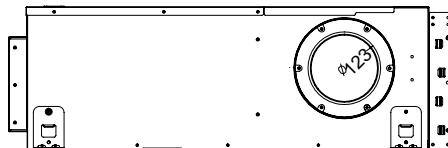

Средненапорные каналные блоки

AD140S1LM1FA, AD160S1LM1FA

